

Deutsch	6
English	13
Français	20
Italiano	28
Nederlands	35
Español	42
Português	49
Dansk	56
Norsk	63
Svenska	70
Suomi	77
Ελληνικά	84
Türkçe	92
Русский	99
Magyar	107
Čeština	114
Slovenščina	121
Polski	128
Românește	135
Slovenčina	142
Hrvatski	149
Σρpski	156
Български	163
Eesti	171
Latviešu	178
Lietuviškai	185
Українська	192

Register and win!
www.kärcher.com

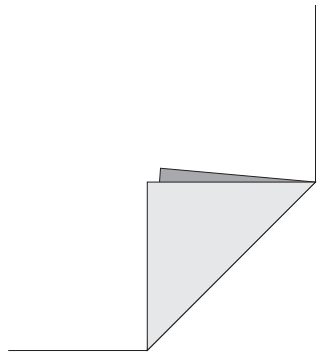

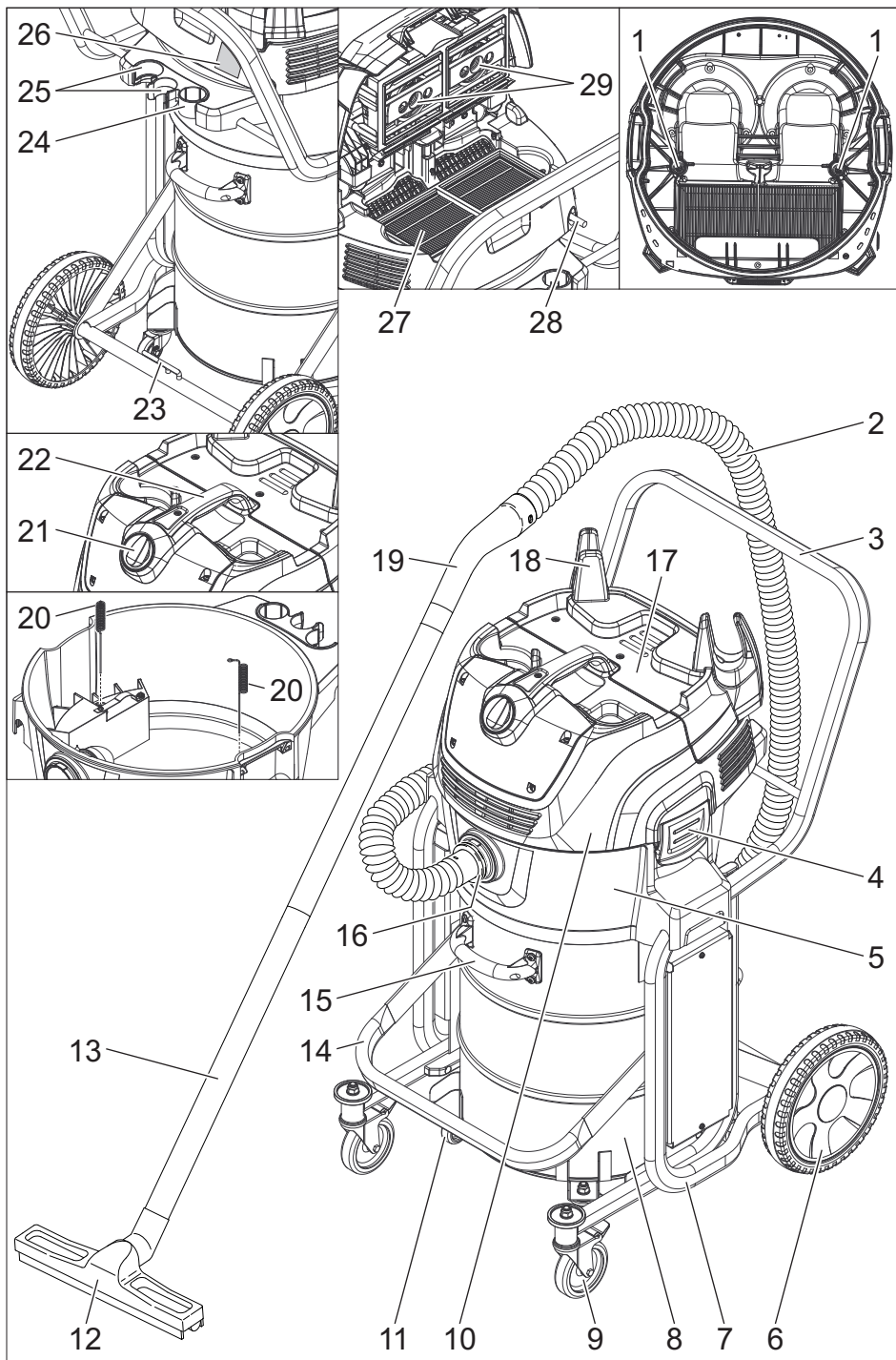



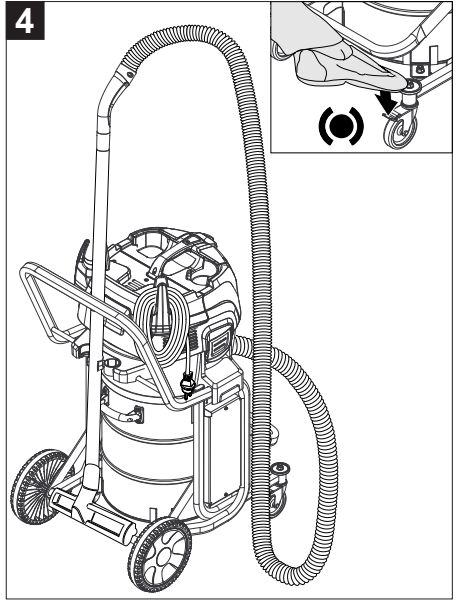
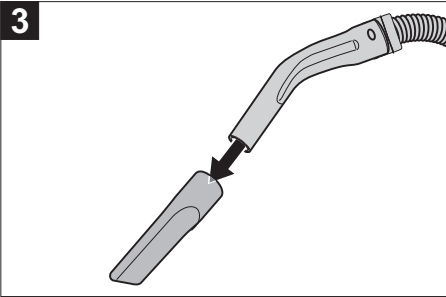
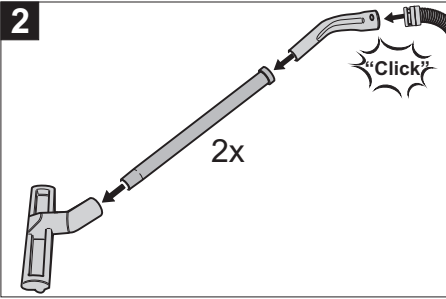
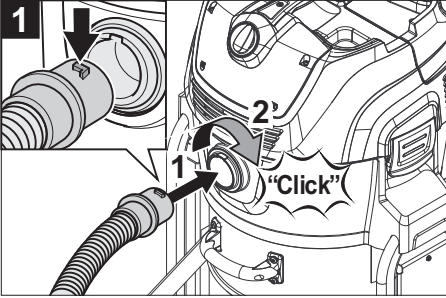
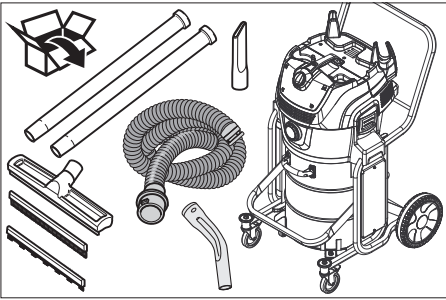

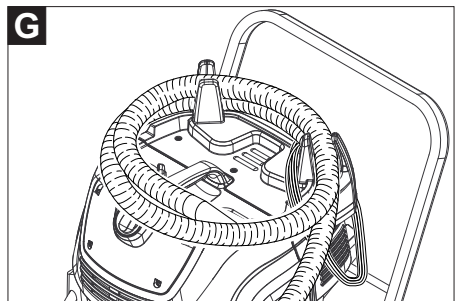
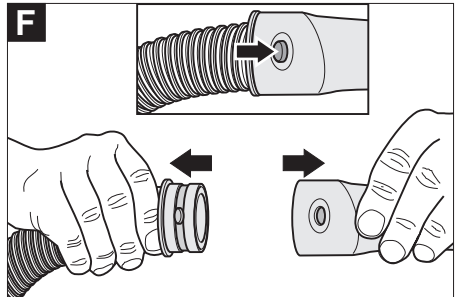
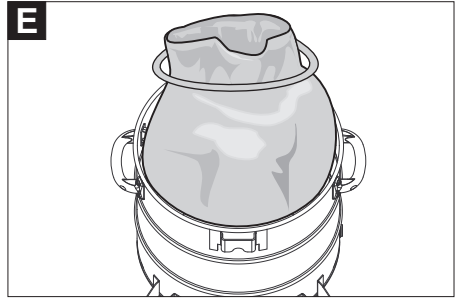
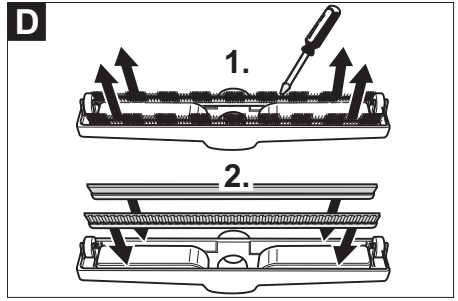
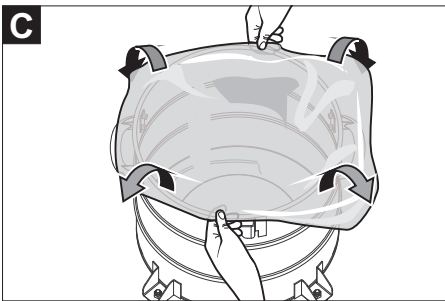
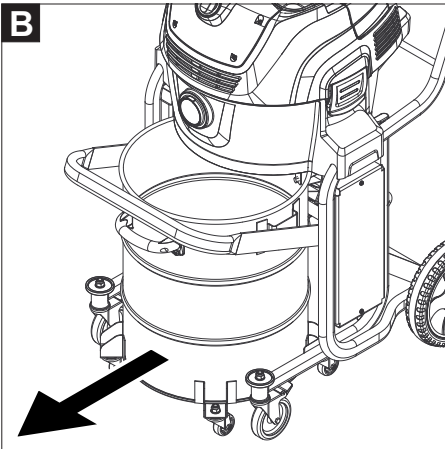
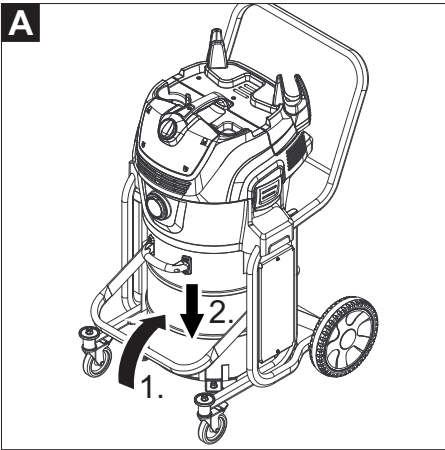



Lesen Sie vor der ersten Benutzung Ihres Gerätes diese Originalbetriebsanleitung, handeln Sie danach und bewahren Sie diese für späteren Gebrauch oder für Nachbesitzer auf.

- Vor erster Inbetriebnahme Sicherheitshinweise Nr. 5.956-249 unbedingt lesen!
- Bei Nichtbeachtung der Betriebsanleitung und der Sicherheitshinweise können Schäden am Gerät und Gefahren für den Bediener und andere Personen entstehen.
- Bei Transportschaden sofort Händler informieren.

Inhaltsverzeichnis

Umweltschutz	DE . . . 1
Symbole in der Betriebsanleitung	DE . . . 1
Bestimmungsgemäße Verwendung	DE . . . 1
Geräteelemente	DE . . . 2
Inbetriebnahme	DE . . . 2
Bedienung	DE . . . 3
Transport	DE . . . 4
Lagerung	DE . . . 4
Pflege und Wartung	DE . . . 4
Hilfe bei Störungen	DE . . . 5
Garantie	DE . . . 6
Zubehör und Ersatzteile	DE . . . 6
EG-Konformitätserklärung	DE . . . 6
Technische Daten	DE . . . 7

Umweltschutz



Die Verpackungsmaterialien sind recyclebar. Bitte werfen Sie die Verpackungen nicht in den Hausmüll, sondern führen Sie diese einer Wiederverwertung zu.



Altgeräte enthalten wertvolle recyclingfähige Materialien, die einer Verwertung zugeführt werden sollten. Batterien, Öl und ähnliche Stoffe dürfen nicht in die Umwelt gelangen. Bitte entsorgen Sie Altgeräte deshalb über geeignete Sammelsysteme.

Hinweise zu Inhaltsstoffen (REACH)

Aktuelle Informationen zu Inhaltsstoffen finden Sie unter:

www.kaercher.de/REACH

Symbole in der Betriebsanleitung

Gefahr

Für eine unmittelbar drohende Gefahr, die zu schweren Körperverletzungen oder zum Tod führt.

Warnung

Für eine möglicherweise gefährliche Situation, die zu schweren Körperverletzungen oder zum Tod führen könnte.

Vorsicht

Für eine möglicherweise gefährliche Situation, die zu leichten Verletzungen oder zu Sachschäden führen kann.

Bestimmungsgemäße Verwendung

Warnung

Das Gerät ist nicht für die Absaugung gesundheitsschädlicher Stäube geeignet.

- Dieser Sauger ist zur Nass- und Trockenreinigung von Boden- und Wandflächen bestimmt.
- Dieses Gerät ist für den gewerblichen Gebrauch geeignet, z.B. in Hotels, Schulen, Krankenhäusern, Fabriken, Läden, Büros und Vermietergeschäften.

Geräteelemente

- 1 Elektroden
- 2 Saugschlauch
- 3 Schubbügel
- 4 Verriegelung des Saugkopfs
- 5 Zwischenring
- 6 Rad
- 7 Fahrgestell
- 8 Schmutzbehälter
- 9 Lenkrolle des Fahrgestells mit Feststellbremse
- 10 Saugkopf
- 11 Lenkrolle des Schmutzbehälters
- 12 Bodendüse
- 13 Saugrohr
- 14 Bügel der Absetzmechanik
- 15 Handgriff des Schmutzbehälters
- 16 Saugstutzen
- 17 Filterabdeckung
- 18 Schlauch- und Kabelhaken
- 19 Krümmer
- 20 Elektrodenverlängerung
- 21 Drehschalter
- 22 Tragegriff
- 23 Halter für Bodendüse
- 24 Halter für Fugendüse
- 25 Halter für Saugrohre
- 26 Typenschild
- 27 Flachfaltenfilter
- 28 Netzkabel
- 29 Filterabreinigung

Farbkennzeichnung

- Bedienelemente für den Reinigungsprozess sind gelb.
- Bedienelemente für die Wartung und den Service sind hellgrau.

Inbetriebnahme

Vorsicht

Beim Saugen darf niemals der Flachfaltenfilter entfernt werden.

Anti-Statik-System

Durch den geerdeten Anschlussstutzen werden statische Aufladungen abgeleitet. Dadurch werden Funkenbildung und Stromstöße mit elektrisch leitendem Zubehör (Option) verhindert.

Trockensaugen

- Beim Aufsaugen von Feinstaub kann zusätzlich ein Entsorgungsbeutel (Sonderzubehör) verwendet werden.

Entsorgungsbeutel einbauen

- Feststellbremsen arretieren.

Abbildung **A**

- Bügel der Absetzmechanik nach oben ziehen. Behälter wird entriegelt und abgeseht.

Abbildung **B**

- Behälter am Handgriff herausziehen.

Abbildung **C**

- Entsorgungsbeutel so einsetzen, dass dieser eng an der Behälterwand und am Behälterboden anliegt.
- Entsorgungsbeutel über Behälter stülpen. Darauf achten, dass der Entsorgungsbeutel nicht über die Aufhängelaschen am Behälter gestülpt wird.
- Behälter wieder einsetzen und mit Bügel der Absetzmechanik verriegeln.

⚠ **Warnung**



Quetschgefahr! Während der Verriegelung keinesfalls die Hände zwischen Schmutzbehälter und Zwischenring halten

*oder in die Nähe der Hebe-
mechanik bringen. Behälter durch Betätigung des Bügels der Absetzmechanik mit beiden Händen verriegeln.*

Nasssaugen

Einbau Gummilippen

Abbildung 

- Bürstenstreifen ausbauen.
- Gummilippen einbauen.

Hinweis: Die strukturierte Seite der Gummilippen muss nach außen zeigen.

Entsorgungsbeutel entfernen

- Beim Aufsaugen von Nassschmutz muss immer der Entsorgungsbeutel (Sonderzubehör) entfernt werden.
- Feststellbremsen arretieren.

Abbildung 

- Bügel der Absetzmechanik nach oben ziehen. Behälter wird entriegelt und abgesenkt.

Abbildung 

- Behälter am Handgriff herausziehen.

Abbildung 

- Entsorgungsbeutel hochstülpen.
- Entsorgungsbeutel mit Verschlussstreifen dicht verschließen.
- Entsorgungsbeutel herausnehmen.
- Entsorgungsbeutel gemäß den gesetzlichen Bestimmungen entsorgen.
- Behälter wieder einsetzen und mit Bügel der Absetzmechanik verriegeln.

Warnung



Quetschgefahr! Während der Verriegelung keinesfalls die Hände zwischen Schmutzbehälter und Zwischenring halten oder in die Nähe der Hebemechanik bringen. Behälter durch Betätigung des Bügels der Absetzmechanik mit beiden Händen verriegeln.

Allgemein

Vorsicht

Örtliche Vorschriften zur Abwasserbehandlung beachten.

- Beim Aufsaugen von Nassschmutz mit der Polster- oder Fugendüse, beziehungsweise wenn überwiegend Wasser aus einem Behälter aufgesaugt wird, empfiehlt es sich, die Funktion

„Automatische Filterabreinigung“ abzuschalten.

- Bei Erreichen des max. Flüssigkeitsstands schaltet das Gerät automatisch ab.
- **Bei nicht leitenden Flüssigkeiten (zum Beispiel Bohremulsion, Öle und Fette) wird das Gerät bei vollem Behälter nicht abgeschaltet. Der Füllstand muss ständig überprüft und der Behälter rechtzeitig entleert werden.**
- Nach Beendigung des Nasssaugens: Flachfilter mit der Filterabreinigung abreinigen. Elektroden und Elektrodenverlängerungen mit einer Bürste reinigen. Behälter mit einem feuchten Tuch reinigen und trocknen.



Clipverbindung

Abbildung 

Der Saugschlauch ist mit einem Clip-System ausgestattet. Alle C-40/C-DN-40 Zubehörteile können angeschlossen werden.

Bedienung

Drehschalter

	<ul style="list-style-type: none">– Gerät EIN– Filterabreinigung AUS
	<ul style="list-style-type: none">– Gerät AUS
	<ul style="list-style-type: none">– Gerät EIN– Filterabreinigung EIN

Gerät einschalten

- Netzstecker einstecken.
- Gerät am Drehschalter einschalten.

Automatische Filterabreinigung

Das Gerät verfügt über eine neuartige, doppelte Filterabreinigung, besonders wirksam bei feinem Staub. Dabei wird der Flachfilter alle 7,5 Sekunden durch einen Luftstoß automatisch gereinigt (pulsierendes Geräusch).

Gerät ausschalten

- Gerät am Drehschalter ausschalten.
- Netzstecker ziehen.

Nach jedem Betrieb

Behälter entleeren

- Feststellbremsen arretieren.

Abbildung 

- Bügel der Absetzmechanik nach oben ziehen. Behälter wird entriegelt und ab-gesenkt.

Abbildung 

- Behälter am Handgriff herausziehen.
- Behälter entleeren.
- Behälter wieder einsetzen und mit Bü-gel der Absetzmechanik verriegeln.

Warnung



Quetschgefahr! Während der Verriegelung keinesfalls die Hände zwischen Schmutzbehälter und Zwischenring halten

oder in die Nähe der Hebemechanik bringen. Behälter durch Betätigung des Bügels der Absetzmechanik mit beiden Händen verriegeln.

Gerät reinigen

- Gerät innen und außen durch Absaugen und Abwischen mit einem feuchten Tuch reinigen.

Gerät aufbewahren

Abbildung 

- Saugschlauch und Netzkabel entsprechend Abbildung aufbewahren.
- Gerät in einem trockenen Raum abstellen und vor unbefugter Benutzung sichern.

Transport

Vorsicht

Verletzungs- und Beschädigungsgefahr! Gewicht des Gerätes beim Transport beachten.

- Saugrohr mit Bodendüse aus der Halterung nehmen. Gerät zum Tragen am Tragegriff und am Saugrohr fassen.

- Gerät zum Verladen am Fahrgestell und am Schubbügel fassen.
- Zum Transport über längere Strecken Gerät am Schubbügel hinter sich her-ziehen.
- Beim Transport in Fahrzeugen Gerät nach den jeweils gültigen Richtlinien gegen Rutschen und Kippen sichern.

Lagerung

Vorsicht

Verletzungs- und Beschädigungsgefahr! Gewicht des Gerätes bei Lagerung beachten.

Dieses Gerät darf nur in Innenräumen gelagert werden.

Pflege und Wartung

Gefahr

Vor allen Arbeiten am Gerät, Gerät ausschalten und Netzstecker ziehen.

Flachfaltenfilter wechseln

- Filterabdeckung öffnen.
- Flachfaltenfilter wechseln.
- Filterabdeckung schließen, muss hör-bar einrasten.

Entsorgungsbeutel wechseln

- Feststellbremsen arretieren.

Abbildung 

- Bügel der Absetzmechanik nach oben ziehen. Behälter wird entriegelt und ab-gesenkt.

Abbildung 

- Behälter am Handgriff herausziehen.

Abbildung 

- Entsorgungsbeutel hochstülpen.
- Entsorgungsbeutel mit Verschlussstreifen dicht verschließen.
- Entsorgungsbeutel herausnehmen.
- Entsorgungsbeutel gemäß den gesetz-lichen Bestimmungen entsorgen.

Abbildung 

- Neuen Entsorgungsbeutel so einset-zen, dass dieser eng an der Behälter-wand und am Behälterboden anliegt.

- Entsorgungsbeutel über Behälter stülpen. Darauf achten, dass der Entsorgungsbeutel nicht über die Aufhängelaschen am Behälter gestülpt wird.
- Behälter wieder einsetzen und mit Bügel der Absetzmechanik verriegeln.

⚠ Warnung



Quetschgefahr! Während der Verriegelung keinesfalls die Hände zwischen Schmutzbehälter und Zwischenring halten oder in die Nähe der Hebemechanik bringen. Behälter durch Betätigung des Bügels der Absetzmechanik mit beiden Händen verriegeln.

Elektroden und Elektrodenverlängerungen reinigen

- Saugkopf entriegeln und abnehmen.
- Elektroden sowie den Zwischenraum der Elektroden mit einer Bürste reinigen.
- Elektrodenverlängerungen mit einer Bürste reinigen.
- Saugkopf aufsetzen und verriegeln.

Hilfe bei Störungen

⚠ Gefahr

Vor allen Arbeiten am Gerät, Gerät ausschalten und Netzstecker ziehen.

Saugturbine läuft nicht

- Steckdose und Sicherung der Stromversorgung überprüfen.
- Netzkabel, Netzstecker, Elektroden und Elektrodenverlängerungen des Gerätes überprüfen.
- Gerät einschalten.

Saugturbine schaltet ab

- Behälter entleeren.

Saugturbine läuft nach Behälterentleerung nicht wieder an

- Gerät ausschalten und 5 Sekunden warten, nach 5 Sekunden wieder einschalten.
- Elektroden sowie den Zwischenraum der Elektroden mit einer Bürste reinigen.
- Elektrodenverlängerungen mit einer Bürste reinigen.

Saugkraft lässt nach

- Verstopfungen aus Saugdüse, Saugrohr, Saugschlauch oder Flachfilter entfernen.
- Gefüllten Entsorgungsbeutel (Sonderzubehör) wechseln.
- Filterabdeckung richtig einrasten.
- Flachfilter wechseln.

Staubaustritt beim Saugen

- Korrekte Einbaulage des Flachfilters überprüfen.
- Flachfilter wechseln.

Abschaltautomatik (Nasssaugen) spricht nicht an

- Elektroden sowie den Zwischenraum der Elektroden mit einer Bürste reinigen.
- Elektrodenverlängerungen mit einer Bürste reinigen.
- Füllstand bei elektrisch nicht leitender Flüssigkeit ständig kontrollieren.

Automatische Filterabreinigung arbeitet nicht

- Saugschlauch nicht angeschlossen.

Automatische Filterabreinigung lässt sich nicht abschalten

- Kundendienst benachrichtigen.

Automatische Filterabreinigung lässt sich nicht einschalten

- Kundendienst benachrichtigen.

Garantie

In jedem Land gelten die von unserer zuständigen Vertriebsgesellschaft herausgegebenen Garantiebedingungen. Etwaige Störungen an Ihrem Gerät beseitigen wir innerhalb der Garantiefrist kostenlos, sofern ein Material- oder Herstellungsfehler die Ursache sein sollte. Im Garantiefall wenden Sie sich bitte mit Kaufbeleg an Ihren Händler oder die nächste autorisierte Kundendienststelle.

Zubehör und Ersatzteile

- Es dürfen nur Zubehör und Ersatzteile verwendet werden, die vom Hersteller freigegeben sind. Original-Zubehör und Original-Ersatzteile bieten die Gewähr dafür, dass das Gerät sicher und störungsfrei betrieben werden kann.
- Eine Auswahl der am häufigsten benötigten Ersatzteile finden Sie am Ende der Betriebsanleitung.
- Weitere Informationen über Ersatzteile erhalten Sie unter www.kaercher.com im Bereich Service.

EG-Konformitätserklärung

Hiermit erklären wir, dass die nachfolgend bezeichnete Maschine aufgrund ihrer Konzipierung und Bauart sowie in der von uns in Verkehr gebrachten Ausführung den einschlägigen grundlegenden Sicherheits- und Gesundheitsanforderungen der EG-Richtlinien entspricht. Bei einer nicht mit uns abgestimmten Änderung der Maschine verliert diese Erklärung ihre Gültigkeit.

Produkt: Nass- und Trockensauger

Typ: 1.667-xxx

Einschlägige EG-Richtlinien

2006/42/EG (+2009/127/EG)

2004/108/EG

Angewandte harmonisierte Normen

EN 55014-1: 2006+A1: 2009+A2: 2011

EN 55014-2: 1997+A1: 2001+A2: 2008

EN 60335-1

EN 60335-2-69

EN 61000-3-2: 2006+A1: 2009+A2: 2009

EN 61000-3-3: 2008

EN 62233: 2008

Angewandte nationale Normen

-

5.957-701

Die Unterzeichnenden handeln im Auftrag und mit Vollmacht der Geschäftsführung.



H. Jenner
CEO

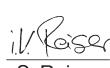

S. Reiser
Head of Approbation

Dokumentationsbevollmächtigter:
S. Reiser

Alfred Kärcher GmbH & Co. KG
Alfred-Kärcher-Str. 28 - 40
71364 Winnenden (Germany)
Tel.: +49 7195 14-0
Fax: +49 7195 14-2212

Winnenden, 2010/07/14

Technische Daten

		NT 55/2 Tact² Me I
Netzspannung	V	220-240
Frequenz	Hz	50/60
Max. Leistung	W	2760
Nennleistung	W	2400
Behälterinhalt	l	55
Füllmenge Flüssigkeit	l	50
Luftmenge (max.)	l/s	2x 74
Unterdruck (max.)	kPa (mbar)	25,4 (254)
Schutzart	--	IPX4
Schutzklasse	--	I
Saugschlauchanschluss (C-DN/C-ID)	mm	40
Länge x Breite x Höhe	mm	710 x 570 x 1070
Typisches Betriebsgewicht	kg	43
Umgebungstemperatur (max.)	°C	+40
Ermittelte Werte gemäß EN 60335-2-69		
Schalldruckpegel L_{pA}	dB(A)	73
Unsicherheit K_{pA}	dB(A)	1
Hand-Arm Vibrationswert	m/s ²	<2,5
Unsicherheit K	m/s ²	0,2

Netzkabel	H07RN-F 3x1,5 mm ²	
	Teile-Nr.	Kabellänge
EU	6.649-915.0	10 m



Please read and comply with these original instructions prior to the initial operation of your appliance and store them for later use or subsequent owners.

- Before first start-up it is definitely necessary to read the safety indications Nr. 5.956-249!
- The non-compliance of the operating and safety instructions may lead to damages of the appliance and to dangers for the operator and other persons.
- In case of transport damage inform vendor immediately

Contents

Environmental protection . . .	EN . . . 1
Symbols in the operating instructions	EN . . . 1
Proper use	EN . . . 1
Device elements	EN . . . 2
Start up	EN . . . 2
Operation	EN . . . 3
Transport	EN . . . 4
Storage	EN . . . 4
Maintenance and care	EN . . . 4
Troubleshooting	EN . . . 5
Warranty	EN . . . 6
Accessories and Spare Parts	EN . . . 6
EC Declaration of Conformity	EN . . . 6
Technical specifications . . .	EN . . . 7

Environmental protection



The packaging material can be recycled. Please do not throw the packaging material into household waste; please send it for recycling.



Old appliances contain valuable materials that can be recycled; these should be sent for recycling. Batteries, oil, and similar substances must not enter the environment. Please dispose of your old appliances using appropriate collection systems.

Notes about the ingredients (REACH)

You will find current information about the ingredients at:

www.kaercher.com/REACH

Symbols in the operating instructions

Danger

Immediate danger that can cause severe injury or even death.

Warning

Possible hazardous situation that could lead to severe injury or even death.

Caution

Possible hazardous situation that could lead to mild injury to persons or damage to property.

Proper use

Warning

The appliance is not suitable for vacuuming dust which endangers health.

- The machine is meant for dry and wet cleaning of floors and walls.
- This appliance is suited for the commercial use, e.g. in hotels, schools, hospitals, factories, shops, offices, and rental companies.

Device elements

- 1 Electrodes
- 2 Suction hose
- 3 Push handle
- 4 Suction head lock
- 5 Intermediate ring
- 6 Wheel
- 7 Chassis
- 8 Dirt receptacle
- 9 Steering roller of the chassis with parking brake
- 10 Suction head
- 11 Steering roller of the dirt container
- 12 Floor nozzle
- 13 Suction tube
- 14 Bow of the placement mechanics
- 15 Handle of the dirt container
- 16 Suction support
- 17 Filter cover
- 18 Hose and cable hook
- 19 Bender
- 20 Electrode extension
- 21 Rotating knob
- 22 Carrying handle
- 23 Floor nozzle holder
- 24 Holder for crevice nozzle
- 25 Holder for suction pipes
- 26 Nameplate
- 27 Flat fold filter
- 28 Power cord
- 29 Filter dedusting

Colour coding

- The operating elements for the cleaning process are yellow.
- The controls for the maintenance and service are light gray.

Start up

Caution

The flat pleated filter must always be in place while vacuuming.

Anti-static system

Static charge is deflected by providing earthing to the connection nozzles. This prevents the formation of sparks and current shocks due to attachments (option) with electrical conductivity.

Dry vacuum cleaning

- When vacuuming up fine dust, a disposal bag (optional accessory) can additionally be used.

Installing the dust disposal bag

- Lock parking brakes.

Illustration **A**

- Pull up the bow of the placement mechanics. The container is unlocked and lowered.

Illustration **B**

- Pull the container out by the handle.

Illustration **C**

- Insert the disposal bag so that it is snug against the reservoir wall and the reservoir bottom.
- Pull disposal bag over the container. Ensure that the disposal bag is not pulled over the suspension lug on the container.
- Reinstall the container and lock it by means of the bow of the placement mechanics.

Warning



Crush hazard. Never hold your hands between the dirt container and the intermediate ring or put them near the lifting mechanism while locking. Lock the container by actuating the bow of the placement mechanics with both hands.

Wet vacuum cleaning

Inserting the rubber lips

Illustration **D**

- Remove the brush strips.
- Install the rubber lips.

Note: The structured side of the rubber lips must point outwards.

Removing the dust disposal bag

- To vacuum wet dirt, always remove the disposal bag (option).
- Lock parking brakes.

Illustration **A**

- Pull up the bow of the placement mechanics. The container is unlocked and lowered.

Illustration **E**

- Pull the container out by the handle.

Illustration **E**

- Put the disposal bag over.
- Tightly close disposal bag by means of the closing strip.
- Remove disposal bag.
- Dispose of the disposal bag according to the local provisions.
- Reinstall the container and lock it by means of the bow of the placement mechanics.

Warning



Crush hazard. Never hold your hands between the dirt container and the intermediate ring or put them near the lifting mechanism while locking. Lock the container by actuating the bow of the placement mechanics with both hands.

General

Caution

Please observe the local provisions regarding the wastewater treatment.

- If wet dirt is vacuumed with the upholstery or crevice nozzle, or if water is sucked up from a container, it is recommended to deactivate the "automatic filter cleaning" function.
- If the maximum liquid level is reached the appliance will turn off automatically.

- In case of non-conductive liquids (such as emulsion drilling fluids, oils, and greases) the appliance is not turned off when the container is full. The filling level must be continuously monitored and the container must be emptied in time.
- After the wet vacuuming: Clean the flat folded filter with the filter cleaning. Clean the electrodes and electrode extensions by means of a brush. Clean the container with a damp rag and dry it.



Clip connection

Illustration **F**

The suction hose is equipped with a clip system. All C-40/C-DN-40 accessories can be connected.

Operation

Rotating knob

	<ul style="list-style-type: none">– Appliance ON– Filter dedusting OFF
	<ul style="list-style-type: none">– Appliance OFF
	<ul style="list-style-type: none">– Appliance ON– Filter dedusting ON

Turning on the Appliance

- Plug in the main plug.
- Switch on the appliance at the rotating knob.

Automatic filter cleaning

The appliance has an innovative dual filter cleaning system that is particularly effective with fine dust. The flat pleated filter is automatically cleaned every 7.5 seconds through an air jet (pulsating sound).

Turn off the appliance

- Switch off the appliance at the rotating knob.
- Pull out the mains plug.

After each operation

Empty the container

- Lock parking brakes.

Illustration **A**

- Pull up the bow of the placement mechanics. The container is unlocked and lowered.

Illustration **B**

- Pull the container out by the handle.
- Empty the container.
- Reinstall the container and lock it by means of the bow of the placement mechanics.

Warning



Crush hazard. Never hold your hands between the dirt container and the intermediate ring or put them near the lifting mechanism while locking. Lock the container by actuating the bow of the placement mechanics with both hands.

Cleaning the device

- Vacuum and wipe the appliance inside and outside with a damp cloth.

Storing the Appliance

Illustration **C**

- Store the suction hose and the mains cable as shown in the illustration.
- Place the appliance in a dry room and secure it from unauthorized use.

Transport

Caution

Risk of injury and damage! Observe the weight of the appliance when you transport it.

- Remove the suction pipe with the floor nozzle from the holder. Hold the appliance at the handle and at the suction pipe to transport it.
- Grab the appliance by the chassis and by the sliding bow to load it.
- Pull the device behind you at the carrying handle for transporting it over longer distances

- When transporting in vehicles, secure the appliance according to the guidelines from slipping and tipping over.

Storage

Caution

Risk of injury and damage! Note the weight of the appliance in case of storage.

This appliance must only be stored in interior rooms.

Maintenance and care

Danger

First pull out the plug from the mains before carrying out any tasks on the machine.

Exchanging the flat pleated filter

- Open filter door.
- Replace the flat pleated filter.
- Close the filter door, it must lock into place.

Replace the disposal bag

- Lock parking brakes.

Illustration **A**

- Pull up the bow of the placement mechanics. The container is unlocked and lowered.

Illustration **B**

- Pull the container out by the handle.

Illustration **C**

- Put the disposal bag over.
- Tightly close disposal bag by means of the closing strip.
- Remove disposal bag.
- Dispose of the disposal bag according to the local provisions.

Illustration **C**

- Insert the new disposal bag so that it is snug against the reservoir wall and the reservoir bottom.
- Pull disposal bag over the container. Ensure that the disposal bag is not pulled over the suspension lug on the container.
- Reinstall the container and lock it by means of the bow of the placement mechanics.

Warning



Crush hazard. Never hold your hands between the dirt container and the intermediate ring or put them near the lifting mechanism while locking. Lock the container by actuating the bow of the placement mechanics with both hands.

Clean electrodes and electrode extensions

- Release and remove the suction head.
- Clean the electrodes as well as the space between the electrodes with a brush.
- Clean electrode extensions by means of a brush.
- Insert and lock the suction head.

Troubleshooting

Danger

First pull out the plug from the mains before carrying out any tasks on the machine.

Suction turbine does not run

- Check the receptacle and the fuse of the power supply.
- Check the power cable, the power plug, the electrodes and the electrode extensions of the device.
- Turn on the appliance.

Suction turbine turns off

- Empty the container.

Suction turbine does not start again after the container has been emptied

- Turn off the appliance and wait for 5 seconds, turn it on again after 5 seconds.
- Clean the electrodes as well as the space between the electrodes with a brush.
- Clean electrode extensions by means of a brush.

Suction capacity decreases

- Remove blockages in the suction nozzle, suction tube, suction hose, or flat pleated filter.
- Replace the filled disposal bag (option).
- Ensure the filter cover properly locks into place.
- Replace the flat pleated filter.

Dust comes out while vacuuming

- Check for proper installation of the flat pleated filter.
- Replace the flat pleated filter.

Automatic shut-off (wet vacuum cleaning) does not react

- Clean the electrodes as well as the space between the electrodes with a brush.
- Clean electrode extensions by means of a brush.
- Continuously check the filling level in case of non-conductive liquid.

Automatic filter cleaning is not working

- Suction hose is not connected.

Automatic filter cleaning cannot be switched off

- Inform Customer Service

Automatic filter cleaning cannot be switched on

- Inform Customer Service

Warranty

The warranty terms published by the relevant sales company are applicable in each country. We will repair potential failures of your appliance within the warranty period free of charge, provided that such failure is caused by faulty material or defects in manufacturing. In the event of a warranty claim please contact your dealer or the nearest authorized Customer Service centre. Please submit the proof of purchase.

Accessories and Spare Parts

- Only use accessories and spare parts which have been approved by the manufacturer. The exclusive use of original accessories and original spare parts ensures that the appliance can be operated safely and trouble free.
- At the end of the operating instructions you will find a selected list of spare parts that are often required.
- For additional information about spare parts, please go to the Service section at www.kaercher.com.

EC Declaration of Conformity

We hereby declare that the machine described below complies with the relevant basic safety and health requirements of the EU Directives, both in its basic design and construction as well as in the version put into circulation by us. This declaration shall cease to be valid if the machine is modified without our prior approval.

Product: Wet and dry vacuum cleaner

Type: 1.667-xxx

Relevant EU Directives

2006/42/EC (+2009/127/EC)

2004/108/EC

Applied harmonized standards

EN 55014-1: 2006+A1: 2009+A2: 2011

EN 55014-2: 1997+A1: 2001+A2: 2008

EN 60335-1

EN 60335-2-69

EN 61000-3-2: 2006+A1: 2009+A2: 2009

EN 61000-3-3: 2008

EN 62233: 2008

Applied national standards

-

5.957-701

The undersigned act on behalf and under the power of attorney of the company management.



H. Jenner

CEO

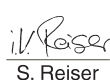

S. Reiser

Head of Approbation

Authorised Documentation Representative
S. Reiser

Alfred Kärcher GmbH Co. KG
Alfred-Kärcher-Str. 28 - 40
71364 Winnenden (Germany)
Phone: +49 7195 14-0
Fax: +49 7195 14-2212

Winnenden, 2010/07/14

Technical specifications

		NT 55/2 Tact² Me I
Mains voltage	V	220-240
Frequency	Hz	50/60
Max. performance	W	2760
Rated power	W	2400
Container capacity	l	55
Filling quantity (liquid)	l	50
Air volume (max.)	l/s	2x 74
Negative pressure (max.)	kPa (mbar)	25,4 (254)
Type of protection	--	IPX4
Protective class	--	I
Suction hose connection (C-DN/C-ID)	mm	40
Length x width x height	mm	710 x 570 x 1070
Typical operating weight	kg	43
Max. ambient temperature	°C	+40
Values determined to EN 60335-2-69		
Sound pressure level L_{pA}	dB(A)	73
Uncertainty K_{pA}	dB(A)	1
Hand-arm vibration value	m/s ²	<2,5
Uncertainty K	m/s ²	0,2

Power cord	H07RN-F 3x1,5 mm ²	
	Part no.:	Cable length
EU	6.649-915.0	10 m

 Lire ces notice originale avant la première utilisation de votre appareil, se comporter selon ce qu'elles requièrent et les conserver pour une utilisation ultérieure ou pour le propriétaire futur.

- Avant la première mise en service, vous devez impérativement avoir lu les consignes de sécurité N° 5.956-249 !
- En cas de non-respect des instructions de service et des consignes de sécurité, l'appareil risque de subir des dommages matériel et l'utilisateur ainsi que toute tierce personne sont exposés à des dangers potentiels.
- Contactez immédiatement le revendeur en cas d'avarie de transport.

Table des matières

Protection de l'environnement	FR ... 1
Symboles utilisés dans le mode d'emploi	FR ... 1
Utilisation conforme	FR ... 1
Éléments de l'appareil	FR ... 2
Mise en service	FR ... 2
Utilisation	FR ... 3
Transport	FR ... 4
Entreposage	FR ... 4
Entretien et maintenance	FR ... 4
Assistance en cas de panne	FR ... 5
Garantie	FR ... 6
Accessoires et pièces de rechange	FR ... 6
Déclaration de conformité CE	FR ... 7
Caractéristiques techniques	FR ... 8

Protection de l'environnement



Les matériaux constitutifs de l'emballage sont recyclables. Ne pas jeter les emballages dans les ordures ménagères, mais les remettre à un système de recyclage.



Les appareils usés contiennent des matériaux précieux recyclables lesquels doivent être apportés à un système de recyclage. Il est interdit de jeter les batteries, l'huile et les substances similaires dans l'environnement. Pour cette raison, utiliser des systèmes de collecte adéquats afin d'éliminer les appareils hors d'usage.

Instructions relatives aux ingrédients (REACH)

Les informations actuelles relatives aux ingrédients se trouvent sous :

www.kaercher.com/REACH

Symboles utilisés dans le mode d'emploi

Danger

Pour un danger immédiat qui peut avoir pour conséquence la mort ou des blessures corporelles graves.

Avertissement

Pour une situation potentiellement dangereuse qui peut avoir pour conséquence des blessures corporelles graves ou la mort.

Attention

Pour une situation potentiellement dangereuse qui peut avoir pour conséquence des blessures légères ou des dommages matériels.

Utilisation conforme

Avertissement

Cet appareil n'est pas conçu pour aspirer des poussières nocives.

- Cet aspirateur est destiné au nettoyage à sec et au nettoyage par voie humide des sol et murs.
- Cet appareil convient à un usage industriel, par exemple dans le cadre d'hôtels, d'écoles, d'hôpitaux, d'usines, de magasins, de bureaux et d'agences de location.

Éléments de l'appareil

- 1 Electrodes
- 2 Flexible d'aspiration
- 3 Guidon de poussée
- 4 Verrouillage de la tête d'aspiration
- 5 Bague intermédiaire
- 6 Roue
- 7 Bâti de transport
- 8 Récipient collecteur
- 9 Roulette du châssis avec frein d'arrêt
- 10 Tête d'aspiration
- 11 Roulette du collecteur de saletés
- 12 Buse pour sol
- 13 Tuyau d'aspiration
- 14 Etrier du mécanisme de pose
- 15 Poignée du collecteur de saletés
- 16 Consoles d'aspiration
- 17 Recouvrement du filtre
- 18 Crochet pour flexible et câble
- 19 Coude
- 20 Prolongement d'électrode
- 21 Interrupteur rotatif
- 22 Poignée de transport
- 23 Support pour buse de sol
- 24 Support pour buse à joint
- 25 Support pour tubes d'aspiration
- 26 Plaque signalétique
- 27 Filtre plat de plis
- 28 Câble d'alimentation
- 29 Nettoyage du filtre

Repérage de couleur

- Les éléments de commande pour le processus de nettoyage sont jaunes.
- Les éléments de commande pour la maintenance et l'entretien sont en gris clair.

Mise en service

Attention

Le filtre à plis plats ne doit jamais être retiré durant l'aspiration.

Système antistatique

Les charges statiques sont évacuées par les embouts de raccordement reliés à la terre. La formation d'étincelles et les chocs électriques avec les accessoires conduisant l'électricité (option) sont ainsi évités.

Aspiration de poussières

- Pour l'aspiration de poussières fines, il est possible d'utiliser de surcroît un filtre à membrane pouvant être fermé (accessoires spécial).

Monter le sac d'élimination

- Bloquer le frein de stationnement.

Illustration **A**

- Tirer l'étrier du mécanisme de pose vers le haut. Le réservoir est déverrouillé et s'abaisse.

Illustration **B**

- Retirer le collecteur au niveau de la poignée.

Illustration **C**

- Disposer le sachet pour le recyclage de telle sorte qu'il soit bien plaqué sur la paroi extérieure et sur le fond du réservoir.
- Retourner le sachet d'élimination sur le réservoir. Veillez à ce que le sachet d'élimination ne soit pas retourné sur les languettes de suspension placées sur le réservoir.
- Remettre le réservoir en place et le verrouiller avec l'étrier du mécanisme de pose.

⚠ Avertissement



Risque d'écrasement ! Ne mettre en aucun cas les mains entre le récipient collecteur et la bague intermédiaire ou à la proximité mécanisme de levage pendant le verrouillage. Verrouiller le collecteur en actionnant l'étrier du mécanisme de pose des deux mains.

Aspiration humide

Montage des lèvres en caoutchouc

Illustration **D**

- Démonter les bandes de brosse
- Monter les lèvres en caoutchouc.

Remarque : la face structurée des lèvres en caoutchouc doit être dirigée vers l'extérieur.

Retirer le sac d'élimination

- Pour aspirer des saletés humides, il faut toujours retirer le sac d'élimination (accessoire spécial).
- Bloquer le frein de stationnement.

Illustration **A**

- Tirer l'étrier du mécanisme de pose vers le haut. Le réservoir est déverrouillé et s'abaisse.

Illustration **B**

- Retirer le collecteur au niveau de la poignée.

Illustration **E**

- Retourner le sac d'élimination.
- Fermer fermement le sachet pour le recyclage avec la glissière de fermeture.
- Retirer le sac d'élimination.
- Eliminer le sac d'élimination selon les dispositions légales.
- Remettre le réservoir en place et le verrouiller avec l'étrier du mécanisme de pose.

⚠ Avertissement



Risque d'écrasement ! Ne mettre en aucun cas les mains entre le récipient collecteur et la bague intermédiaire ou à la proximité mécanisme de levage pendant le verrouillage. Verrouiller le collecteur en actionnant l'étrier du mécanisme de pose des deux mains.

Généralités

Attention

Tenir compte des prescriptions locales pour le traitement des eaux usées.

- Pour l'aspiration de saletés humides avec le suceur plat ou le petit suceur, ou bien si l'aspiration consiste surtout à aspirer de l'eau d'un réservoir, il est recommandé de désactiver la fonction "Nettoyage automatique du filtre".
- L'appareil se met automatiquement hors marche lorsque le niveau de liquide maxi est atteint.
- **En cas de liquides non conducteurs (par exemple émulsion de perçage, huiles et graisses), l'appareil n'est pas mis hors marche lorsque le réservoir est plein. Le niveau de remplissage doit être contrôlé en permanence et le réservoir doit être vidé à temps.**
- À la fin de l'aspiration humide : nettoyer le filtre à plis plats en même temps que le filtre. Nettoyer les électrodes et les prolongements d'électrode avec une brosse. Nettoyer le réservoir avec un chiffon humide et le sécher.

Clip de fixation

Illustration **F**

Le flexible d'aspiration est doté d'un système à clip. Il est possible de raccorder tous les accessoires C-40/C-DN-40.

Utilisation

Interrupteur rotatif

	<ul style="list-style-type: none">- Appareil MARCHÉ- Nettoyage de filtre ARRÊT
	<ul style="list-style-type: none">- Appareil ARRÊT
	<ul style="list-style-type: none">- Appareil MARCHÉ- Nettoyage de filtre MARCHÉ

Mettre l'appareil en marche

- Brancher la fiche secteur.
- Enclencher l'appareil à l'aide de l'interrupteur rotatif.

Nettoyage automatique du filtre

L'appareil est équipé d'un nouveau type de nettoyage double de filtre particulièrement efficace pour les poussières fines. Avec ce procédé, le filtre à plis plats est automatiquement nettoyé par un souffle (bruit pul-sant) toutes les 7,5 secondes.

Mise hors service de l'appareil

- Couper l'appareil à l'aide de l'interrupteur rotatif.
- Retirer le connecteur de la prise.

Après chaque mise en service

Vider le réservoir

- Bloquer le frein de stationnement.

Illustration **A**

- Tirer l'étrier du mécanisme de pose vers le haut. Le réservoir est déverrouillé et s'abaisse.

Illustration **B**

- Retirer le collecteur au niveau de la poignée.
- Vider le réservoir.
- Remettre le réservoir en place et le verrouiller avec l'étrier du mécanisme de pose.

⚠ Avertissement



Risque d'écrasement ! Ne mettre en aucun cas les mains entre le récipient collecteur et la bague intermédiaire ou à la proximité mécanisme de levage pendant le verrouillage. Verrouiller le collecteur en actionnant l'étrier du mécanisme de pose des deux mains.

Nettoyage de l'appareil

- Nettoyer la partie intérieure et extérieure de l'appareil en l'aspirant et en l'essuyant avec un chiffon humide.

Ranger l'appareil

Illustration **C**

- Conserver le flexible d'aspiration et le câble d'alimentation de la manière représentée.
- Entreposer l'appareil dans un endroit sec et le sécuriser contre toute utilisation non autorisée.

Transport

Attention

Risque de blessure et d'endommagement ! Respecter le poids de l'appareil lors du transport.

- Retirer le tube d'aspiration avec la buse de sol du support. Pour transporter l'appareil, le saisir au niveau de la poignée et du tube d'aspiration.
- Pour transporter l'appareil, le saisir au niveau du châssis et du guidon de poussée.
- Pour transporter l'appareil sur de plus longues distances, le tirer derrière soi au moyen du guidon de poussée.
- Sécuriser l'appareil contre les glissements ou les basculements selon les directives en vigueur lors du transport dans des véhicules.

Entreposage

Attention

Risque de blessure et d'endommagement ! Prendre en compte le poids de l'appareil à l'entreposage.
Cet appareil doit uniquement être entreposé en intérieur.

Entretien et maintenance

⚠ Danger

Avant d'effectuer tout type de travaux sur l'appareil, le mettre hors service et débrancher la fiche électrique.

Remplacement du filtre à plis plats

- Ouvrir le recouvrement du filtre.
- Remplacer le filtre à plis plats.
- Fermer le recouvrement du filtre, il faut l'entendre s'enclencher.

Remplacement du sac d'élimination

- Bloquer le frein de stationnement.

Illustration A

- Tirer l'étrier du mécanisme de pose vers le haut. Le réservoir est déverrouillé et s'abaisse.

Illustration B

- Retirer le collecteur au niveau de la poignée.

Illustration E

- Retourner le sac d'élimination.
- Fermer fermement le sachet pour le recyclage avec la glissière de fermeture.
- Retirer le sac d'élimination.
- Éliminer le sac d'élimination selon les dispositions légales.

Illustration G

- Disposer le nouveau sachet pour le recyclage de telle sorte qu'il soit bien plaqué sur la paroi extérieure et sur le fond du réservoir.
- Retourner le sachet d'élimination sur le réservoir. Veillez à ce que le sachet d'élimination ne soit pas retourné sur les languettes de suspension placées sur le réservoir.
- Remettre le réservoir en place et le verrouiller avec l'étrier du mécanisme de pose.

Avertissement



Risque d'écrasement ! Ne mettre en aucun cas les mains entre le récipient collecteur et la bague intermédiaire ou à la proximité mécanisme de levage pendant le verrouillage. Verrouiller le collecteur en actionnant l'étrier du mécanisme de pose des deux mains.

Nettoyer les électrodes et les prolongements d'électrodes

- Déverrouiller et retirer la tête d'aspiration.
- Nettoyer les électrodes ainsi que l'espace libre entre les électrodes à l'aide d'une brosse.
- Nettoyer les rallonges d'électrode avec une brosse.
- Positionner la tête d'aspiration et la verrouiller.

Assistance en cas de panne

Danger

Avant d'effectuer tout type de travaux sur l'appareil, le mettre hors service et débrancher la fiche électrique.

La turbine d'aspiration ne fonctionne pas

- Vérifier la prise et le fusible de l'alimentation électrique.
- Vérifier le câble d'alimentation, la fiche secteur, les électrodes et les prolongements d'électrode de l'appareil.
- Allumer l'appareil.

Turbine d'aspiration se met hors marche

- Vider le réservoir.

Turbine d'aspiration ne se remet pas en marche après avoir vidé la cuve

- Mettre l'appareil hors marche et attendre 5 secondes avant de le remettre en marche.
- Nettoyer les électrodes ainsi que l'espace libre entre les électrodes à l'aide d'une brosse.
- Nettoyer les rallonges d'électrode avec une brosse.

La force d'aspiration diminuée

- Déboucher la buse d'aspiration, le tuyau d'aspiration, le flexible d'aspiration ou le filtre plat à plis.
- Remplacer le sac d'élimination plein (accessoire spécial).
- Enclencher correctement le recouvrement de filtre.
- Remplacer le filtre à plis plats.

De la poussière s'échappe lors de l'aspiration

- Vérifier la position de montage du filtre à plis plats.
- Remplacer le filtre à plis plats.

Dispositif automatique de coupure (aspiration humide) ne se déclenche pas

- Nettoyer les électrodes ainsi que l'espace libre entre les électrodes à l'aide d'une brosse.
- Nettoyer les rallonges d'électrode avec une brosse.
- Contrôler en permanence le niveau de remplissage en cas de liquides non conducteurs.

Le nettoyage automatique de filtre ne fonctionne pas

- Le flexible d'aspiration n'est pas raccordé.

Le nettoyage automatique ne se laisse pas mettre hors service

- Informer le service après-vente.

Le nettoyage automatique ne se laisse pas mettre en service

- Informer le service après-vente.

Garantie

Dans chaque pays, les conditions de garantie en vigueur sont celles publiées par notre société de distribution responsable. Les éventuelles pannes sur l'appareil sont réparées gratuitement dans le délai de validité de la garantie, dans la mesure où celles-ci relèvent d'un défaut matériel ou d'un vice de fabrication. En cas de recours en garantie, adressez-vous à votre revendeur ou au service après-vente agréé le plus proche munis de votre preuve d'achat.

Accessoires et pièces de rechange

- Utiliser uniquement des accessoires et des pièces de rechange autorisés par le fabricant. Des accessoires et des pièces de rechange d'origine garantissent un fonctionnement sûr et parfait de l'appareil.
- Une sélection des pièces de rechange utilisées le plus se trouve à la fin du mode d'emploi.
- Plus d'information sur les pièces de rechange vous les trouverez sous www.kaercher.com sous le menu Service.

Déclaration de conformité CE

Nous certifions par la présente que la machine spécifiée ci-après répond de par sa conception et son type de construction ainsi que de par la version que nous avons mise sur le marché aux prescriptions fondamentales stipulées en matière de sécurité et d'hygiène par les directives européennes en vigueur. Toute modification apportée à la machine sans notre accord rend cette déclaration invalide.

Produit: Aspirateur à sec et par voie humide

Type: 1.667-xxx

Directives européennes en vigueur :

2006/42/CE (+2009/127/CE)

2004/108/CE

Normes harmonisées appliquées :

EN 55014-1: 2006+A1: 2009+A2: 2011

EN 55014-2: 1997+A1: 2001+A2: 2008

EN 60335-1

EN 60335-2-69

EN 61000-3-2: 2006+A1: 2009+A2: 2009

EN 61000-3-3: 2008

EN 62233: 2008

Normes nationales appliquées :

-

5.957-701

Les soussignés agissent sur ordre et sur procuration de la Direction commerciale.



H. Jenner

CEO



S. Reiser

Head of Approbation

Responsable de la documentation:

S. Reiser

Alfred Kärcher GmbH Co. KG

Alfred-Kärcher-Str. 28 - 40

71364 Winnenden (Germany)

Téléphone : +49 7195 14-0

Télécopieur : +49 7195 14-2212

Winnenden, 2010/07/14

Caractéristiques techniques

		NT 55/2 Tact² Me I
Tension du secteur	V	220-240
Fréquence	Hz	50/60
Puissance maxi	W	2760
Puissance nominale	W	2400
Capacité de la cuve	l	55
Plein de liquide	l	50
Débit d'air (maxi)	l/s	2x 74
Dépression (maxi)	kPa (mbar)	25,4 (254)
Type de protection	--	IPX4
Classe de protection	--	I
Raccord du flexible d'aspiration (C-DN/C-ID)	mm	40
Longueur x largeur x hauteur	mm	710 x 570 x 1070
Poids de fonctionnement typique	kg	43
Température ambiante (maxi)	°C	+40
Valeurs définies selon EN 60335-2-69		
Niveau de pression sonore L_{pA}	dB(A)	73
Incertitude K_{pA}	dB(A)	1
Valeur de vibrations bras-main	m/s ²	<2,5
Incertitude K	m/s ²	0,2

Câble d'alimentation	H07RN-F 3x1,5 mm ²	
	Référence	Longueur de câble
EU	6.649-915.0	10 m



Prima di utilizzare l'apparecchio per la prima volta, leggere le presenti istruzioni originali, seguirle e conservarle per un uso futuro o in caso di rivendita dell'apparecchio.

- Prima di procedere alla prima messa in funzione leggere tassativamente le norme di sicurezza n. 5.956-249!
- La mancata osservanza delle istruzioni d'uso e delle norme di sicurezza può causare danni all'apparecchio e presentare pericoli per l'utilizzatore e le altre persone.
- Eventuali danni da trasporto vanno comunicati immediatamente al proprio rivenditore.

Indice

Protezione dell'ambiente . . .	IT	. . . 1
Simboli riportati nel manuale d'uso	IT	. . . 1
Uso conforme a destinazione	IT	. . . 1
Parti dell'apparecchio	IT	. . . 2
Messa in funzione	IT	. . . 2
Uso	IT	. . . 3
Trasporto	IT	. . . 4
Supporto	IT	. . . 4
Cura e manutenzione	IT	. . . 4
Guida alla risoluzione dei guasti	IT	. . . 5
Garanzia	IT	. . . 6
Accessori e ricambi	IT	. . . 6
Dichiarazione di conformità CE	IT	. . . 6
Dati tecnici	IT	. . . 7

Protezione dell'ambiente



Tutti gli imballaggi sono riciclabili. Gli imballaggi non vanno gettati nei rifiuti domestici, ma consegnati ai relativi centri di raccolta.



Gli apparecchi dismessi contengono materiali riciclabili preziosi e vanno consegnati ai relativi centri di raccolta. Batterie, olio e sostanze simili non devono essere dispersi nell'ambiente. Si prega quindi di smaltire gli apparecchi dismessi mediante i sistemi di raccolta differenziata.

Avvertenze sui contenuti (REACH)

Informazioni aggiornate sui contenuti sono disponibili all'indirizzo:

www.kaercher.com/REACH

Simboli riportati nel manuale d'uso

Pericolo

Per un rischio imminente che determina lesioni gravi o la morte.

Attenzione

Per una situazione di rischio possibile che potrebbe determinare lesioni gravi o la morte.

Attenzione

Per una situazione di rischio possibile che potrebbe determinare danni leggeri a persone o cose.

Uso conforme a destinazione

Attenzione

L'apparecchio non si adatta all'aspirazione di polveri dannose alla salute.

- Questo aspiratore è destinato alla pulizia a secco/umido di pavimenti o pareti.
- Questo apparecchio si adatta all'uso professionale, ad esempio in alberghi, scuole, ospedali, fabbriche, negozi e uffici.

Parti dell'apparecchio

- 1 Elettrodi
- 2 Tubo flessibile di aspirazione
- 3 Archetto di spinta
- 4 Dispositivo di blocco della testa di aspirazione
- 5 Anello intermedio
- 6 Ruota
- 7 Telaio
- 8 Contenitore sporczia
- 9 Ruota pivottante del telaio con freno di stazionamento
- 10 Testa aspirante
- 11 Ruota pivottante del contenitore dello sporco
- 12 Bocchetta pavimenti
- 13 Tubo rigido di aspirazione
- 14 Staffa del meccanismo di abbassamento
- 15 Maniglia del serbatoio dello sporco
- 16 Raccordo di aspirazione
- 17 Coperchio del filtro
- 18 Gancio per tubo flessibile e cavo
- 19 Gomito
- 20 Prolunga elettrodo
- 21 Interruttore
- 22 Maniglia trasporto
- 23 Sostegno per bocchetta per pavimenti
- 24 Sostegno per bocchetta per fughe
- 25 Sostegno per tubi di aspirazione
- 26 Targhetta
- 27 Filtro plissettato piatto
- 28 Cavo di alimentazione
- 29 Pulizia del filtro

Contrassegno colore

- Gli elementi di comando per il processo di pulizia sono gialli.
- Gli elementi di comando per la manutenzione ed il service sono grigio chiaro.

Messa in funzione

Attenzione

Non rimuovere mai il filtro plissettato piatto durante l'aspirazione.

Sistema antistatico

Con il nipplo di raccordo collegato a massa è possibile deviare le cariche statiche. In questo modo si impediscono la formazione di scintille e scosse elettriche con gli accessori sotto tensione (opzione).

Aspirazione a secco

- Quando si aspirano polveri fini è possibile impiegare anche un sacchetto di smaltimento (accessorio speciale) addizionale.

Montare il sacchetto di smaltimento

→ Bloccare il freno di stazionamento.

Figura 

→ Tirare verso l'alto la staffa del meccanismo di abbassamento. Il serbatoio viene sbloccato ed abbassato.

Figura 

→ Estrarre il serbatoio con l'impugnatura.

Figura 

→ Infilare il sacchetto di smaltimento in modo sia applicato alla parete e al fondo del recipiente.

→ Ripiegare il sacchetto di smaltimento sul serbatoio. Fare attenzione che il sacchetto di smaltimento non venga rovesciato sopra le linguette di sospensione sul serbatoio.

→ Inserire nuovamente il serbatoio e bloccare con l'archetto del meccanismo di abbassamento.

Attenzione



Pericolo di schiacciamento! Durante il bloccaggio, non tenere le mani in nessun caso tra il serbatoio dello sporco e l'anello intermedio e non avvicinarle al meccanismo di sollevamento. Bloccare il contenitore azionando l'archetto del meccanismo di abbassamento con entrambe le mani.

Aspirazione ad umido

Montaggio dei labbri di gomma

Figura **D**

- Smontare il nastro con setole.
- Montare i labbri di gomma.

Avviso: Il lato dei labbri in gomma con la trama deve essere rivolto verso l'esterno.

Rimuovere il sacchetto di smaltimento

- Per l'aspirazione di liquidi occorre rimuovere sempre il sacchetto di smaltimento (accessorio optional).
- Bloccare il freno di stazionamento.

Figura **A**

- Tirare verso l'alto la staffa del meccanismo di abbassamento. Il serbatoio viene sbloccato ed abbassato.

Figura **B**

- Estrarre il serbatoio con l'impugnatura.

Figura **E**

- Sollevare il sacchetto di smaltimento.
- Chiudere a tenuta stagna il sacchetto di smaltimento con la fascetta di chiusura.
- Estrarre il sacchetto di smaltimento.
- Smaltire il sacchetto di smaltimento in conformità alle norme legali vigenti.
- Inserire nuovamente il serbatoio e bloccare con l'archetto del meccanismo di abbassamento.

⚠ Attenzione



Pericolo di schiacciamento! Durante il bloccaggio, non tenere le mani in nessun caso tra il serbatoio dello sporco e l'anello intermedio e non avvicinarle al meccanismo di sollevamento. Bloccare il contenitore azionando l'archetto del meccanismo di abbassamento con entrambe le mani.

Norme generali

Attenzione

Rispettare le norme vigenti locali sul trattamento delle acque di scarico.

- Per l'aspirazione di liquidi con la bocchetta per imbottiture o fughe oppure per aspirare soprattutto acqua da un re-

cipiente, si consiglia di disinserire la funzione "Pulizia automatica del filtro".

- Appena raggiunto il livello massimo di liquido, l'apparecchio si disinserisce automaticamente.
- **In caso di liquidi non conduttori (per esempio emulsioni per lavori con trapano, oli e grassi) l'apparecchio non viene spento a serbatoio pieno. Controllare costantemente il livello del serbatoio e svuotarlo in tempo.**
- Al termine dell'aspirazione di liquidi: Pulire il filtro plissettato piatto con il prodotto per la pulizia del filtro. Pulire gli elettrodi e le prolunghe degli elettrodi con una spazzola. Pulire il serbatoio con un panno umido ed asciugare.

Collegamento a clip

Figura **F**

Il canale di aspirazione è dotato di un sistema a clip. Tutti gli accessori C-40/C-DN-40 possono essere collegati.

Uso

Interruttori

1	<ul style="list-style-type: none">– Apparecchio ON– Pulizia filtro OFF
0	<ul style="list-style-type: none">– Apparecchio OFF
1	<ul style="list-style-type: none">– Apparecchio ON– Pulizia filtro ON

Accendere l'apparecchio

- Inserire la spina di alimentazione.
- Attivare l'apparecchio dall'interruttore girevole.

Pulizia automatica del filtro

L'apparecchio dispone di un innovativo dispositivo di pulizia del filtro doppio, particolarmente efficace per la polvere fina. In questo modo il filtro plissettato piatto viene pulito ogni 7.5 secondi con un colpo d'aria (rumore di pulsazione).

Spegnere l'apparecchio

- Disattivare l'apparecchio dall'interruttore girevole.
- Staccare la spina.

A lavoro ultimato

Svuotare il contenitore

- Bloccare il freno di stazionamento.

Figura A

- Tirare verso l'alto la staffa del meccanismo di abbassamento. Il serbatoio viene sbloccato ed abbassato.

Figura B

- Estrarre il serbatoio con l'impugnatura.
- Svuotare il serbatoio.
- Inserire nuovamente il serbatoio e bloccare con l'archetto del meccanismo di abbassamento.

⚠ **Attenzione**



Pericolo di schiacciamento! Durante il bloccaggio, non tenere le mani in nessun caso tra il serbatoio dello sporco e l'anello intermedio e non avvicinarle al meccanismo di sollevamento. Bloccare il contenitore azionando l'archetto del meccanismo di abbassamento con entrambe le mani.

Pulizia dell'apparecchio

- Pulire l'apparecchio all'interno e all'esterno aspirando e passando la superficie con un panno umido.

Deposito dell'apparecchio

Figura C

- Conservare il tubo flessibile di aspirazione ed il cavo di alimentazione secondo quanto illustrato nella figura.
- Depositare l'apparecchio in un luogo asciutto e proteggerlo contro l'uso non autorizzato.

Trasporto

Attenzione

Pericolo di lesioni e di danneggiamento! Rispettare il peso dell'apparecchio durante il trasporto.

- Rimuovere dal supporto il tubo di aspirazione con la bocchetta per pavimenti. Per trasportare l'apparecchio tenere l'apposito manico ed il tubo di aspirazione.
- Per scaricare afferrare l'apparecchio dal telaio e dall'archetto di spinta.
- Per trasportare l'apparecchio su lunghi tragitti tirarlo tenendo l'apposito archetto di spinta.
- Per il trasporto in veicoli, assicurare l'apparecchio secondo le direttive in vigore affinché non possa scivolare e ribaltarsi.

Supporto

Attenzione

Pericolo di lesioni e di danneggiamento! Rispettare il peso dell'apparecchio durante la conservazione.

Questo apparecchio può essere conservato solo in ambienti interni.

Cura e manutenzione

⚠ **Pericolo**

Disattivare l'apparecchio ed estrarre la spina di alimentazione prima di effettuare interventi sull'apparecchio.

Sostituzione del filtro plissettato piatto

- Aprire il coperchio del filtro.
- Sostituire il filtro plissettato piatto.
- Chiudere il coperchio del filtro; bisogna sentire lo scatto.

Sostituzione del sacchetto di smaltimento

→ Bloccare il freno di stazionamento.

Figura A

→ Tirare verso l'alto la staffa del meccanismo di abbassamento. Il serbatoio viene sbloccato ed abbassato.

Figura B

→ Estrarre il serbatoio con l'impugnatura.

Figura E

→ Sollevare il sacchetto di smaltimento.

→ Chiudere a tenuta stagna il sacchetto di smaltimento con la fascetta di chiusura.

→ Estrarre il sacchetto di smaltimento.

→ Smaltire il sacchetto di smaltimento in conformità alle norme legali vigenti.

Figura G

→ Infilare un nuovo sacchetto di smaltimento in modo sia applicato alla parete e al fondo del recipiente.

→ Ripiegare il sacchetto di smaltimento sul serbatoio. Fare attenzione che il sacchetto di smaltimento non venga rovesciato sopra le linguette di sospensione sul serbatoio.

→ Inserire nuovamente il serbatoio e bloccare con l'archetto del meccanismo di abbassamento.

⚠ Attenzione



Pericolo di schiacciamento! Durante il bloccaggio, non tenere le mani in nessun caso tra il serbatoio dello sporco e l'anello intermedio e non avvicinarle al meccanismo di sollevamento. Bloccare il contenitore azionando l'archetto del meccanismo di abbassamento con entrambe le mani.

Pulizia degli elettrodi e delle prolunghe elettrodo

→ Sbloccare e staccare la testa aspirante.

→ Pulire gli elettrodi ed i relativi interstizi con una spazzola.

→ Pulire le prolunghe elettrodo con una spazzola.

→ Rimettere la testa aspirante e bloccarla.

Guida alla risoluzione dei guasti

⚠ Pericolo

Disattivare l'apparecchio ed estrarre la spina di alimentazione prima di effettuare interventi sull'apparecchio.

La turbina di aspirazione non funziona

→ Controllare la presa e il fusibile dell'alimentazione di corrente.

→ Verificare il cavo e la spina di rete, gli elettrodi e le prolunghe elettrodo dell'apparecchio.

→ Accendere l'apparecchio.

La turbina di aspirazione si spegne

→ Svuotare il serbatoio.

La turbina di aspirazione non si reinserisce dopo aver svuotato il serbatoio

→ Spegner l'apparecchio e attendere 5 secondi; riaccenderlo dopo 5 secondi.

→ Pulire gli elettrodi ed i relativi interstizi con una spazzola.

→ Pulire le prolunghe elettrodo con una spazzola.

La forza aspirante diminuisce

→ Rimuovere eventuali otturazioni dalla bocchetta di aspirazione, dal tubo rigido di aspirazione o dal filtro plissettato piatto.

→ Sostituire il sacchetto di smaltimento (accessorio opzionale) pieno.

→ Far innestare correttamente il coperchio del filtro.

→ Sostituire il filtro plissettato piatto.

Fuoriuscita di polvere durante l'aspirazione

→ Controllare che il filtro plissettato piatto sia montato nella posizione corretta.

→ Sostituire il filtro plissettato piatto.

Il dispositivo automatico di disinserimento (aspirazione di liquidi) è difettoso

- ➔ Pulire gli elettrodi ed i relativi interstizi con una spazzola.
- ➔ Pulire le prolunghe elettrodo con una spazzola.
- ➔ Controllare costantemente il livello di riempimento in caso di liquidi non conduttori.

Il dispositivo di pulizia automatico del filtro non funziona

- ➔ Tubo flessibile di aspirazione non collegato.

Impossibile disattivare la pulizia automatica del filtro

- ➔ Informare il servizio assistenza clienti.

Impossibile attivare la pulizia automatica del filtro

- ➔ Informare il servizio assistenza clienti.

Garanzia

Le condizioni di garanzia valgono nel rispettivo paese di pubblicazione da parte della nostra società di vendita competente. Entro il termine di garanzia eliminiamo gratuitamente eventuali guasti all'apparecchio, se causati da difetto di materiale o di produzione. Nei casi previsti dalla garanzia si prega di rivolgersi al proprio rivenditore, oppure al più vicino centro di assistenza autorizzato, esibendo lo scontrino di acquisto.

Accessori e ricambi

- Impiegare esclusivamente accessori e ricambi autorizzati dal produttore. Accessori e ricambi originali garantiscono che l'apparecchio possa essere impiegato in modo sicuro e senza disfunzioni.
- La lista dei pezzi di ricambio più comuni è riportata alla fine del presente manuale d'uso.
- Maggiori informazioni sulle parti di ricambio sono reperibili al sito www.kaercher.com alla voce "Service".

Dichiarazione di conformità CE

Con la presente si dichiara che la macchina qui di seguito indicata, in base alla sua concezione, al tipo di costruzione e nella versione da noi introdotta sul mercato, è conforme ai requisiti fondamentali di sicurezza e di sanità delle direttive CE. In caso di modifiche apportate alla macchina senza il nostro consenso, la presente dichiarazione perde ogni validità.

Prodotto: Aspiratore solidi-liquidi

Modello: 1.667-xxx

Direttive CE pertinenti

2006/42/CE (+2009/127/CE)

2004/108/CE

Norme armonizzate applicate

EN 55014-1: 2006+A1: 2009+A2: 2011

EN 55014-2: 1997+A1: 2001+A2: 2008

EN 60335-1

EN 60335-2-69

EN 61000-3-2: 2006+A1: 2009+A2: 2009

EN 61000-3-3: 2008

EN 62233: 2008

Norme nazionali applicate

-

5.957-701

I firmatari agiscono su incarico e con la procura dell'amministrazione.



H. Jenner
CEO



S. Reiser
Head of Approbation

Responsabile della documentazione:
S. Reiser

Alfred Kärcher GmbH & Co. KG
Alfred-Kärcher-Str. 28 - 40
71364 Winnenden (Germany)
Tel.: +49 7195 14-0
Fax: +49 7195 14-2212

Winnenden, 2010/07/14

Dati tecnici

		NT 55/2 Tact² Me I
Tensione di rete	V	220-240
Frequenza	Hz	50/60
Potenza max.	W	2760
Potenza nominale	W	2400
Capacità serbatoio	l	55
Quantità di riempimento di liquido	l	50
Quantità d'aria (max.)	l/s	2x 74
Sotto pressione (max.)	kPa (mbar)	25,4 (254)
Protezione	--	IPX4
Grado di protezione	--	I
Attacco per tubo di aspirazione (C-DN/C-ID)	mm	40
Lunghezza x larghezza x Altezza	mm	710 x 570 x 1070
Peso d'esercizio tipico	kg	43
Temperatura ambiente (max.)	°C	+40
Valori rilevati secondo EN 60335-2-69		
Pressione acustica L _{pA}	dB (A)	73
Dubbio K _{pA}	dB (A)	1
Valore di vibrazione mano-braccio	m/s ²	<2,5
Dubbio K	m/s ²	0,2

Cavo di alimentazione	H07RN-F 3x1,5 mm ²	
	Codice componente	Lunghezza cavo
EU	6.649-915.0	10 m



Lees vóór het eerste gebruik van uw apparaat deze originele gebruiksaanwijzing, ga navenant te werk en bewaar hem voor later gebruik of voor een latere eigenaar.

- Voor de eerste inbedrijfstelling veiligheidsinstructies nr. 5.956-249 in elk geval lezen!
- Bij veronachtzaming van de gebruiksaanwijzing en de veiligheidsaanwijzingen kan schade aan het apparaat ontstaan, en gevaar voor gebruikers en andere personen.
- Bij transportschade onmiddellijk de handelaar op de hoogte brengen.

Inhoudsopgave

Zorg voor het milieu	NL . . . 1
Symbolen in de gebruiksaanwijzing	NL . . . 1
Reglementair gebruik	NL . . . 1
Apparaat-elementen	NL . . . 2
Inbedrijfstelling	NL . . . 2
Bediening	NL . . . 3
Vervoer	NL . . . 4
Opslag	NL . . . 4
Onderhoud	NL . . . 4
Hulp bij storingen	NL . . . 5
Garantie	NL . . . 6
Toebehoren en reserveonderdelen	NL . . . 6
EG-conformiteitsverklaring	NL . . . 6
Technische gegevens	NL . . . 7

Zorg voor het milieu



Het verpakkingsmateriaal is herbruikbaar. Deponeer het verpakkingsmateriaal niet bij het huishoudelijk afval, maar bied het aan voor hergebruik.



Onbruikbaar geworden apparaten bevatten waardevolle materialen die geschikt zijn voor hergebruik. Lever de apparaten daarom in bij een inzamelpunt voor herbruikbare materialen. Batterijen, olie en dergelijke stoffen mogen niet in het milieu belanden. Verwijder overbodig geworden apparatuur daarom via geschikte inzamelpunten.

Aanwijzingen betreffende de inhoudsstoffen (REACH)

Huidige informatie over de inhoudsstoffen vindt u onder:

www.kaercher.com/REACH

Symbolen in de gebruiksaanwijzing

Gevaar

Voor een onmiddellijk dreigend gevaar dat leidt tot ernstige en zelfs dodelijke lichamelijke letsels.

Waarschuwing

Voor een mogelijks gevaarlijke situatie die zou kunnen leiden tot ernstige en zelfs dodelijke lichamelijke letsels.

Voorzichtig

Voor een mogelijks gevaarlijke situatie die kan leiden tot lichte lichamelijke letsels of materiële schade.

Reglementair gebruik

Waarschuwing

Het apparaat is niet geschikt voor het opzuigen van voor de gezondheid schadelijke stoffen.

- Deze zuiger is voor het natte en droge reinigen van vloer- en muropervlakken bestemd.
- Dit apparaat is geschikt voor industrieel gebruik, zoals bijvoorbeeld in hotels, scholen, ziekenhuizen, fabrieken, winkels, kantoorgebouwen en verhuurkantoren.

Apparaat-elementen

- 1 Elektroden
- 2 Zuigslang
- 3 Duwbeugel
- 4 Vergrendeling van de zuigkop
- 5 Tussenring
- 6 Wiel
- 7 Gestel
- 8 Vuilreservoir
- 9 Zwenkwiel van het onderstel met parkeerrem
- 10 Zuigkop
- 11 Zwenkwiel van het vuilreservoir
- 12 Vloersproeier
- 13 Zuigbuis
- 14 Beugel voor het afzetmechanisme
- 15 Handgreep van het vuilreservoir
- 16 Luchtinlaatleidingen
- 17 Filterafdekking
- 18 Slang- en kabelhaak
- 19 Elleboog
- 20 Elektrodeverlengstuk
- 21 Draaischakelaar
- 22 Handgreep
- 23 Houder voor vloersproeier
- 24 Houder voor voegsproeier
- 25 Houder voor zuigbuizen
- 26 Typeplaatje
- 27 Vlak harmonicafilter
- 28 Netkabel
- 29 Filterreiniging

Kleurmarkering

- Bedieningselementen voor het reinigingsproces zijn geel.
- Bedieningselementen voor het onderhoud en de service zijn lichtgrijs.

Inbedrijfstelling

Voorzichtig

Bij het zuigen mag de vlakvouwfilter nooit verwijderd worden.

Antistatisch systeem

Door de gearde aansluitmof worden statische opladingen afgeleid. Daardoor worden vonkvorming en stroomstoten met elektrisch geleidende toebehoren (optie) verhinderd.

Droogzuigen

- Bij het opzuigen van fijn stof kan ook nog een stofzak (speciale accessoires) gebruikt worden.

Afvalzak aanbrengen

- Parkeerrem vastzetten.

Abbeelding A

- Beugel van het afzetmechanisme naar boven trekken. Reservoir wordt ontgrendeld en naar beneden gelaten.

Abbeelding B

- Reservoir aan de handgreep eruit trekken.

Abbeelding C

- Stofverzamelzak zodanig plaatsen dat hij dicht tegen de wand en de bodem van het reservoir ligt.
- Stofzak over reservoir stulpen. Erop letten, dat de stofzak niet over de haken van het reservoir heen wordt gestulpt.
- Reservoir weer inzetten en met de beugel van het afzetmechanisme vergrendelen.

⚠ Waarschuwing



Gevaar voor kneuzing! Bij het vergrendelen in ieder geval niet de handen tussen vuilreservoir en tussenring houden of in de buurt van het hefmechanisme houden. Reservoir door middel van de beugel van het afzetmechanisme met beide handen vergrendelen.

Natzuigen

Inbouw rubber lippen

Afbeelding **D**

- Borstelstrook demonteren.
- Rubber strippen inbouwen.

Aanwijzing: De gestructureerde kant van de rubber strippen moet naar buiten wijzen.

Afvalzak verwijderen

- Bij het opzuigen van nat vuil moet de stofverzamelzak (speciale accessoires) altijd verwijderd worden.
- Parkeerrem vastzetten.

Afbeelding **A**

- Beugel van het afzetmechanisme naar boven trekken. Reservoir wordt ontgrendeld en naar beneden gelaten.

Afbeelding **B**

- Reservoir aan de handgreep eruit trekken.

Afbeelding **E**

- Stofverzamelzak naar boven stulpen.
- Afvalzak met sluitstrip goed sluiten.
- Afval eruit nemen.
- Stofverzamelzak verwijderen conform de wettelijke bepalingen.
- Reservoir weer inzetten en met de beugel van het afzetmechanisme vergrendelen.

Waarschuwing



Gevaar voor kneuzing! Bij het vergrendelen in ieder geval niet de handen tussen vuilreservoir en tussenring houden of in de buurt van het hefmechanisme houden. Reservoir door middel van de beugel van het afzetmechanisme met beide handen vergrendelen.

Algemeen

Voorzichtig

Lokale voorschriften inzake de behandeling van afvalwater in acht nemen.

- Bij het opzuigen van nat vuil met de stof- of voegkop, resp. indien er overwegend water uit een container opgezogen wordt, raden wij u aan om de

functie 'Automatische filterreiniging' uit te zetten.

- Bij het bereiken van de max. vulstand schakelt het apparaat automatisch uit.
- **Bij niet geleidende vloeistoffen (b.v. booremulsie, oliën en vetten) wordt het toestel bij een volle container niet uitschakeld. De vulstand moet voortdurend gecontroleerd worden en de container moet tijdig geleegd worden.**
- Na het beindigen van het natzuigen: platte harmonicafilter met de filterreiniging reinigen. Elektrodes en elektrodeverlengstukken met een borstel schoonmaken. Reservoir met een vochtige doek reinigen en drogen.



Clipverbinding

Afbeelding **F**

De zuigslang is van een clip-systeem voorzien. Alle C-40/C-DN-40 accessoires kunnen worden aangesloten.

Bediening

Draaischakelaar

	<ul style="list-style-type: none">– Apparaat AAN– Filterreiniging UIT
	<ul style="list-style-type: none">– Apparaat UIT
	<ul style="list-style-type: none">– Apparaat AAN– Filterreiniging AAN

Apparaat inschakelen

- Steek de netstekker in de contactdoos.
- Apparaat met de draaischakelaar inschakelen.

Automatische filterreiniging

Het apparaat beschikt over een nieuwe, dubbele filterreiniging, bijzonder effectief bij fijn stof. Daarbij wordt de vlakvouwfilter om de 7,5 seconde automatisch gereinigd door een luchtstoot (pulserend geluid).

Apparaat uitschakelen

- Apparaat met de draaischakelaar uitschakelen.
- Netstekker uittrekken.

Na elk bedrijf

Reservoir ledigen

- Parkeerrem vastzetten.

Afbeelding A

- Beugel van het afzetmechanisme naar boven trekken. Reservoir wordt ontgrendeld en naar beneden gelaten.

Afbeelding B

- Reservoir aan de handgreep eruit trekken.
- Reservoir leegmaken.
- Reservoir weer inzetten en met de beugel van het afzetmechanisme vergrendelen.

⚠ Waarschuwing



Gevaar voor kneuzing! Bij het vergrendelen in ieder geval niet de handen tussen vuilreservoir en tussenring houden of in de buurt van het hefmechanisme houden. Reservoir door middel van de beugel van het afzetmechanisme met beide handen vergrendelen.

Reiniging van het apparaat

- Apparaat aan de binnen- en buitenkant reinigen door afzuigen en afvegen met een vochtige doek.

Apparaat opslaan

Afbeelding G

- Zuigslang en stroomkabel bewaren in overeenstemming met de afbeelding.
- Apparaat in een droge ruimte plaatsen en beveiligen tegen onbevoegd gebruik.

Vervoer

Voorzichtig

Gevaar voor letsels en beschadigingen! Houd bij het transport rekening met het gewicht van het apparaat.

- Zuigbuis met vloerkop uit de houder nemen. Draag het apparaat aan de draaggreep en aan de zuigbuis.
- Apparaat voor het verplaatsen aan het gestel en de duwbeugel vasthouden.
- Voor het transporteren over een langer stuk het apparaat aan de duwbeugel achter u aan trekken.
- Bij het transport in voertuigen moet het apparaat conform de geldige richtlijnen beveiligd worden tegen verschuiven en kantelen.

Opslag

Voorzichtig

Gevaar voor letsel en beschadiging! Het gewicht van het apparaat bij opbergen in acht nemen.

Het apparaat mag alleen binnen worden opgeborgen.

Onderhoud

⚠ Gevaar

Bij alle werkzaamheden aan het apparaat, het apparaat uitschakelen en de netstekker uittrekken.

Vlakvouwfilter vervangen

- Filterafdekking openen.
- Vlakvouwfilter vervangen.
- Filterafdekking sluiten, moet hoorbaar in elkaar sluiten.

Afvalzak vervangen

- Parkeerrem vastzetten.

Afbeelding **A**

- Beugel van het afzetmechanisme naar boven trekken. Reservoir wordt ontgrendeld en naar beneden gelaten.

Afbeelding **B**

- Reservoir aan de handgreep eruit trekken.

Afbeelding **E**

- Stofverzamelzak naar boven stulpen.
- Afvalzak met sluitstrip goed sluiten.
- Afval eruit nemen.
- Stofverzamelzak verwijderen conform de wettelijke bepalingen.

Afbeelding **C**

- Nieuwe stofverzamelzak zodanig plaatsen dat hij dicht tegen de wand en de bodem van het reservoir ligt.
- Stofzak over reservoir stulpen. Erop letten, dat de stofzak niet over de haken van het reservoir heen wordt gestulpt.
- Reservoir weer inzetten en met de beugel van het afzetmechanisme vergrendelen.

Waarschuwing



Gevaar voor kneuzing! Bij het vergrendelen in ieder geval niet de handen tussen vuilreservoir en tussenring houden of in de buurt van het hefmechanisme houden. Reservoir door middel van de beugel van het afzetmechanisme met beide handen vergrendelen.

Elektrodes en elektrodeverlengstukken reinigen

- Zuigkop ontgrendelen en wegnemen.
- Elektrodes en de tussenruimte van de elektrodes met een borstel schoonmaken.
- Elektrodeverlengstukken met een borstel schoonmaken.
- Zuigkop eropzetten en vergrendelen.

Hulp bij storingen

Gevaar

Bij alle werkzaamheden aan het apparaat, het apparaat uitschakelen en de netstekker uittrekken.

Zuigturbine start niet

- Stekker en zekering van de stroomvoorziening controleren.
- Stroomkabel, stekker, elektrodes en elektrodeverlengstukken van het apparaat controleren.
- Apparaat inschakelen.

Zuigturbine schakelt uit

- Reservoir leegmaken.

Zuigturbine start na het legen van de container niet opnieuw

- Apparaat uitschakelen en 5 seconden wachten, na 5 seconden weer aanzetten.
- Elektrodes en de tussenruimte van de elektrodes met een borstel schoonmaken.
- Elektrodeverlengstukken met een borstel schoonmaken.

Zuigkracht wordt minder

- Verstoppingen uit zuigmondstuk, zuigbuis, zuigslang of vlakvouwfilter weghalen.
- Gevulde stofverzamelzak (speciale accessoires) vervangen.
- Filterafdekking goed vastklikken.
- Vlakvouwfilter vervangen.

Er ontsnapt stof bij het zuigen

- Controleren of de vlakvouwfilter correct geplaatst is.
- Vlakvouwfilter vervangen.

Uitschakelmecanisme (natzuigen) springt niet aan

- Elektrodes en de tussenruimte van de elektrodes met een borstel schoonmaken.
- Elektrodeverlengstukken met een borstel schoonmaken.
- Vulstand bij elektrisch niet leidende vloeistof voortdurend controleren.

Automatische filterreiniging werkt niet

- Zuigslang niet aangesloten.

Automatische filterreiniging kan niet uitgeschakeld worden

- Klantendienst contacteren.

Automatische filterreiniging kan niet ingeschakeld worden

- Klantendienst contacteren.

Garantie

In ieder land zijn de door ons bevoegde verkoopkantoor uitgegeven garantiebepalingen van toepassing. Eventuele storingen aan het apparaat verhelpen wij zonder kosten binnen de garantietermijn, mits een materiaal of fabrieksfout de oorzaak van deze storing is. Neem bij klachten binnen de garantietermijn contact op met uw leverancier of de dichtstbijzijnde klantenservicewerkplaats en neem uw aankoopbewijs mee.

Toebehoren en reserveonderdelen

- Er mogen uitsluitend toebehoren en reserveonderdelen gebruikt worden die door de fabrikant zijn vrijgegeven. Originale toebehoren en reserveonderdelen bieden de garantie van een veilig en storingsvrije werking van het apparaat.
- Een selectie van de meest frequent benodigde reserveonderdelen vindt u achteraan in de gebruiksaanwijzing.
- Verdere informatie over reserveonderdelen vindt u op www.kaercher.com bij Service.

EG-conformiteitsverklaring

Hierbij verklaren wij dat de hierna vermelde machine door haar ontwerp en bouwwijze en in de door ons in de handel gebrachte uitvoering voldoet aan de betreffende fundamentele veiligheids- en gezondheidseisen, zoals vermeld in de desbetreffende EG-richtlijnen. Deze verklaring verliest haar geldigheid wanneer zonder overleg met ons veranderingen aan de machine worden aangebracht.

Product: Droog- / natzuiger

Type: 1.667-xxx

Van toepassing zijnde EG-richtlijnen
2006/42/EG (+2009/127/EG)
2004/108//EG

Toegepaste geharmoniseerde normen

EN 55014-1: 2006+A1: 2009+A2: 2011

EN 55014-2: 1997+A1: 2001+A2: 2008

EN 60335-1

EN 60335-2-69

EN 61000-3-2: 2006+A1: 2009+A2: 2009

EN 61000-3-3: 2008

EN 62233: 2008

Toegepaste landelijke normen

-

5.957-701

De ondergetekenden handelen in opdracht en met volmacht van de bedrijfsleiding.

H. Jenner
CEO

S. Reiser
Head of Approval

Gevolmachtigde voor de documentatie:
S. Reiser

Alfred Kärcher GmbH & Co. KG

Alfred Kärcher-Str. 28 - 40

71364 Winnenden (Germany)

Tel.: +49 7195 14-0



Fax: +49 7195 14-2212

Winnenden, 2010/07/14

Technische gegevens

		NT 55/2 Tact² Me I
Netspanning	V	220-240
Frequentie	Hz	50/60
Max. vermogen	W	2760
Nominaal vermogen	W	2400
Inhoud reservoir	l	55
Vulhoeveelheid vloeistof	l	50
Luchthoeveelheid (max.)	l/s	2x 74
Onderdruk (max.)	kPa (mbar)	25,4 (254)
Beveiligingsklasse	--	IPX4
Beschermingsklasse	--	I
Zuigslangaansluiting (C-DN/C-ID)	mm	40
Lengte x breedte x hoogte	mm	710 x 570 x 1070
Typisch bedrijfsgewicht	kg	43
Omgevingstemperatuur (max.)	°C	+40
Bepaalde waarden conform EN 60335-2-69		
Geluidsdrukniveau L_{pA}	dB(A)	73
Onzekerheid K_{pA}	dB(A)	1
Hand-arm vibratiewaarde	m/s ²	<2,5
Onzekerheid K	m/s ²	0,2

Stroomkabel	H07RN-F 3x1,5 mm ²	
	Onderdeelnr.	Lengte snoer
EU	6.649-915.0	10 m



  Antes del primer uso de su aparato, lea este manual original, actúe de acuerdo a sus indicaciones y guárdelo para un uso posterior o para otro propietario posterior.

- ¡Antes de la primera puesta en marcha lea sin falta las instrucciones de uso y las instrucciones de seguridad n.º 5.956-249!
- El incumplimiento de las instrucciones de uso y de las indicaciones de seguridad puede provocar daños en el aparato y poner en peligro al usuario y a otras personas.
- En caso de daños de transporte informe inmediatamente al fabricante.

Índice de contenidos

Protección del medio ambiente	ES . . . 1
Símbolos del manual de instrucciones	ES . . . 1
Uso previsto	ES . . . 2
Elementos del aparato	ES . . . 2
Puesta en marcha	ES . . . 2
Manejo	ES . . . 3
Transporte	ES . . . 4
Almacenamiento	ES . . . 4
Cuidados y mantenimiento.	ES . . . 4
Ayuda en caso de avería	ES . . . 5
Garantía	ES . . . 6
Accesorios y piezas de repuesto	ES . . . 6
Declaración de conformidad CE	ES . . . 6
Datos técnicos	ES . . . 7

Protección del medio ambiente

	Los materiales empleados para el embalaje son reciclables y recuperables. No tire el embalaje a la basura doméstica y entréguelo en los puntos oficiales de recogida para su reciclaje o recuperación.
	Los aparatos viejos contienen materiales valiosos reciclables que deberían ser entregados para su aprovechamiento posterior. Evite el contacto de baterías, aceites y materias semejantes con el medio ambiente. Por este motivo, entregue los aparatos usados en los puntos de recogida previstos para su reciclaje.

Indicaciones sobre ingredientes (REACH)

Encontrará información actual sobre los ingredientes en:

www.kaercher.com/REACH

Símbolos del manual de instrucciones

Peligro

Para un peligro inminente que acarrea lesiones de gravedad o la muerte.

Advertencia

Para una situación que puede ser peligrosa, que puede acarrear lesiones de gravedad o la muerte.

Precaución

Para una situación que puede ser peligrosa, que puede acarrear lesiones leves o daños materiales.

Uso previsto

⚠ Advertencia

El aparato no es apto para aspirar polvos nocivos para la salud.

- Este aspirador está diseñado para la limpieza de pisos y superficies murales.
- Este aparato es apto para el uso en aplicaciones industriales, como en hoteles, escuelas, hospitales, fábricas, tiendas, oficinas y negocios de alquiler.

Elementos del aparato

- 1 Electrodo
- 2 Manguera de aspiración
- 3 Estribo de empuje
- 4 Bloqueo del cabezal de absorción
- 5 Anillo intermedio
- 6 Rueda
- 7 Chasis
- 8 Recipiente acumulador de suciedad
- 9 Rueda de dirección del chasis con freno de estacionamiento
- 10 Cabezal de aspiración
- 11 Rueda de dirección del depósito de suciedad
- 12 Boquilla barredora de suelos
- 13 Tubo de aspiración
- 14 Estribo de la mecánica de atascado
- 15 Asa del depósito de suciedad
- 16 Tubuladura de aspiración
- 17 Cubierta del filtro
- 18 Gancho de manguera y cable
- 19 Codo
- 20 Prolongación de electrodos
- 21 interruptor giratorio
- 22 Asa de transporte
- 23 Soporte para boquilla para suelos
- 24 Soporte para la boquilla para juntas
- 25 Soporte para la tubería de absorción
- 26 Placa de características
- 27 filtro plano de papel plegado
- 28 Cable de conexión a la red
- 29 Limpieza de filtro

Identificación por colores

- Los elementos de control para el proceso de limpieza son amarillos.
- Los elementos de control para el mantenimiento y el servicio son de color gris claro.

Puesta en marcha

Precaución

Al aspirar no retirar nunca el filtro plano de papel plegado.

Sistema antiestático

A través del manguito de empalme se derivan cargas estáticas. Así se evitan las chispas y las descargas eléctricas con accesorios conductores de la electricidad (opcional).

Aspiración en seco

- Para la aspiración de polvo fino también se puede utilizar una bolsa de basura (accesorio especial).

Montar la bolsa de desechos

- ➔ Active los frenos de estacionamiento.

Figura **A**

- ➔ Tirar hacia arriba del estribo de la mecánica de atascado. El depósito se desbloquea y se baja.

Figura **B**

- ➔ Extraer el depósito por el asa.

Figura **C**

- ➔ Colocar la bolsa de basura de forma que esté bien pegada a la pared y el suelo del recipiente.
- ➔ Doblar la bolsa de basura por encima del depósito. Procurar que la bolsa de basura no esté colocada por encima de las bridas de suspensión en el recipiente.
- ➔ Colocar de nuevo el depósito y bloquear con el estribo de la mecánica de atascado.

⚠ Advertencia



Peligro de aplastamiento No colocar las manos entre el depósito de suciedad y el anillo intermedio durante el bloqueo

bajo ningún concepto ni introducirlas cerca de la mecánica de elevación. Bloquear el depósito accionando el estribo de la mecánica de atascado con ambas manos.

Aspiración de líquidos

Montaje del borde de goma

Figura D

- Desmontar la tira de cerdas.
- Montar los labios de goma.

Nota: El lateral estructurado del borde de goma tiene que estar para afuera.

Eliminar la bolsa de desechos

- Para aspirar suciedad líquida se debe retirar la bolsa de basura, (accesorio especial).
- Active los frenos de estacionamiento.

Figura A

- Tirar hacia arriba del estribo de la mecánica de atascado. El depósito se desbloquea y se baja.

Figura B

- Extraer el depósito por el asa.

Figura E

- Doblar hacia arriba la bolsa de desechos.
- Cerrar herméticamente la bolsa de desechos con la tira de cierre.
- Extraer la bolsa de basura.
- Eliminar la bolsa de desechos de acuerdo con las normativas vigentes.
- Colocar de nuevo el depósito y bloquear con el estribo de la mecánica de atascado.

⚠ Advertencia



Peligro de aplastamiento No colocar las manos entre el depósito de suciedad y el anillo intermedio durante el bloqueo

bajo ningún concepto ni introducirlas cerca de la mecánica de elevación. Bloquear el depósito accionando el estribo de la mecánica de atascado con ambas manos.

General

Precaución

Respetar la normativa local vigente en materia de tratamiento de aguas residuales.

- Al aspirar suciedad húmeda con la boquilla para tapicerías o juntas, o cuando se aspira principalmente agua de un recipiente, se recomienda desactivar la función „Limpieza automática del filtro“.
- Al alcanzar el máx. nivel de líquido se apaga automáticamente el aparato.
- **En el caso de líquidos no conductores (como emulsión de taladro, aceites y grasas), no se apaga el aparato cuando el recipiente esté lleno. Se debe comprobar el nivel continuamente y vaciar a tiempo el recipiente.**
- Tras finalizar la aspiración de líquidos: limpiar el filtro plano de papel plegado con la limpieza de filtros. Limpiar los electrodos y la prolongación de electrodos con un cepillo. Limpiar y secar el recipiente con un paño húmedo.

Enganche de clip

Figura F

La manguera de aspiración está equipada con un sistema de clip. Se pueden conectar todos los accesorios C-40/C-DN-40.

Manejo

Interruptor giratorio

	<ul style="list-style-type: none">– Aparato ENCENDIDO– Limpieza de filtro APAGADA
	<ul style="list-style-type: none">– Aparato APAGADO
	<ul style="list-style-type: none">– Aparato ENCENDIDO– Limpieza de filtro ENCENDIDA

Conexión del aparato

- Enchufe la clavija de red.
- Conectar el aparato en el interruptor giratorio.

Limpieza automática de filtro

El aparato dispone de un novedoso y doble sistema de limpieza de filtro, especialmente efectivo con el polvo fino. El filtro plano de papel plegado se limpia automáticamente cada 7,5 segundos con un soplo de aire (ruido vibrante).

Desconexión del aparato

- Desconectar el aparato en el interruptor giratorio.
- Extraer el enchufe de la red.

Después de cada puesta en marcha

Vacíe el depósito

- Active los frenos de estacionamiento.

Figura A

- Tirar hacia arriba del estribo de la mecánica de atascado. El depósito se desbloquea y se baja.

Figura B

- Extraer el depósito por el asa.
- Vacíe el recipiente.
- Colocar de nuevo el depósito y bloquear con el estribo de la mecánica de atascado.

⚠ Advertencia



Peligro de aplastamiento No colocar las manos entre el depósito de suciedad y el anillo intermedio durante el bloqueo

bajo ningún concepto ni introducirlas cerca de la mecánica de elevación. Bloquear el depósito accionando el estribo de la mecánica de atascado con ambas manos.

Limpieza del aparato

- Limpie el aparato por dentro y por fuera aspirándolo y frotar con un paño húmedo.

Almacenamiento del aparato

Figura C

- Almacene la manguera de aspiración y el cable de acuerdo con la ilustración.
- Coloque el aparato en un cuarto seco y protéjalo frente a un uso no autorizado.

Transporte

Precaución

¡Peligro de lesiones y daños! Respetar el peso del aparato para el transporte.

- Sacar el tubo de aspiración con la boquilla para suelos del soporte. Cogér el aparato por el asa y la tubería de aspiración para el transporte.
- Para cargar el aparato cogérlo por el chasis y el estribo de empuje.
- Para transportar el aparato por trayectos largos, tire de él mediante el estribo de empuje.
- Al transportar en vehículos, asegurar el aparato para evitar que resbale y vuelque conforme a las directrices vigentes.

Almacenamiento

Precaución

¡Peligro de lesiones y daños! Respetar el peso del aparato en el almacenamiento. Este aparato sólo se puede almacenar en interiores.

Cuidados y mantenimiento

⚠ Peligro

Antes de efectuar cualquier trabajo en el aparato, hay que desconectar de la red eléctrica.

Cambiar el filtro plano de papel plegado

- Abrir la cubierta del filtro.
- Cambiar el filtro plano de papel plegado.
- Cerrar la cubierta del filtro, se debe oír cómo encaja.

Cambiar la bolsa de basura

- Active los frenos de estacionamiento.

Figura A

- Tirar hacia arriba del estribo de la mecánica de atascado. El depósito se desbloquea y se baja.

Figura B

- Extraer el depósito por el asa.

Figura B

- Doblar hacia arriba la bolsa de desechos.
- Cerrar herméticamente la bolsa de desechos con la tira de cierre.
- Extraer la bolsa de basura.
- Eliminar la bolsa de desechos de acuerdo con las normativas vigentes.

Figura C

- Colocar una nueva bolsa de basura de forma que esté bien pegada a la pared y el suelo del recipiente.
- Doblar la bolsa de basura por encima del depósito. Procurar que la bolsa de basura no esté colocada por encima de las bridas de suspensión en el recipiente.
- Colocar de nuevo el depósito y bloquear con el estribo de la mecánica de atascado.

⚠ Advertencia



Peligro de aplastamiento No colocar las manos entre el depósito de suciedad y el anillo intermedio durante el bloqueo

bajo ningún concepto ni introducirlas cerca de la mecánica de elevación. Bloquear el depósito accionando el estribo de la mecánica de atascado con ambas manos.

Limpiar los electrodos y la prolongación de electrodos

- Desbloquear y extraer el cabezal de aspiración.
- Limpiar los electrodos y el espacio entre los electrodos con un cepillo.
- Limpiar las prolongaciones de electrodos con un cepillo.
- Colocar y bloquear el cabezal de aspiración.

Ayuda en caso de avería

⚠ Peligro

Antes de efectuar cualquier trabajo en el aparato, hay que desconectar de la red eléctrica.

La turbina de aspiración no funciona

- Comprobar la clavija y el seguro del suministro de corriente.
- Comprobar el cable, enchufe, electrodos y la prolongación de los electrodos del aparato.
- Conexión del aparato

La turbina de aspiración se desconecta

- Vacíe el recipiente.

La turbina de aspiración no funciona tras vaciar el recipiente

- Apagar el aparato, esperar 5 segundos y volver a encender tras 5 segundos.
- Limpiar los electrodos y el espacio entre los electrodos con un cepillo.
- Limpiar las prolongaciones de electrodos con un cepillo.

La capacidad de aspiración disminuye

- Eliminar las obstrucciones de la boquilla, tubo o manguera de aspiración o el filtro plano de papel plegado.
- Cambiar las bolsas de basura llenas (accesorio especial).
- Encajar correctamente la cubierta del filtro.
- Cambiar el filtro plano de papel plegado.

Pérdida de polvo durante la aspiración

- Comprobar si el filtro plano de papel plegado está montado correctamente.
- Cambiar el filtro plano de papel plegado.

El sistema automático de desconexión (aspiración en húmedo) no arranca

- Limpiar los electrodos y el espacio entre los electrodos con un cepillo.
- Limpiar las prolongaciones de electrodos con un cepillo.

- Controlar el nivel del líquido no conductor de electricidad permanentemente.

La limpieza automática de filtro no funciona

- La manguera de aspiración no está no conectada

La limpieza automática de filtro no se puede apagar

- Avisar al servicio técnico.

La limpieza automática de filtro no se puede encender

- Avisar al servicio técnico.

Garantía

En todos los países rigen las condiciones de garantía establecidas por nuestra empresa distribuidora. Las averías del aparato serán subsanadas gratuitamente dentro del periodo de garantía, siempre que se deban a defectos de material o de fabricación. En un caso de garantía, le rogamos que se dirija con el comprobante de compra al distribuidor donde adquirió el aparato o al servicio al cliente autorizado más próximo a su domicilio.

Accesorios y piezas de repuesto

- Sólo deben emplearse accesorios y piezas de repuesto originales o autorizados por el fabricante. Los accesorios y piezas de repuesto originales garantizan el funcionamiento seguro y sin averías del aparato.
- Podrá encontrar una selección de las piezas de repuesto usadas con más frecuencia al final de las instrucciones de uso.
- En el área de servicios de www.kaercher.com encontrará más información sobre piezas de repuesto.

Declaración de conformidad CE

Por la presente declaramos que la máquina designada a continuación cumple, tanto en lo que respecta a su diseño y tipo constructivo como a la versión puesta a la venta por nosotros, las normas básicas de seguridad y sobre la salud que figuran en las directivas comunitarias correspondientes. La presente declaración perderá su validez en caso de que se realicen modificaciones en la máquina sin nuestro consentimiento explícito.

Producto: aspirador en húmedo/seco

Modelo: 1.667-xxx

Directivas comunitarias aplicables

2006/42/CE (+2009/127/CE)

2004/108/CE

Normas armonizadas aplicadas

EN 55014-1: 2006+A1: 2009+A2: 2011

EN 55014-2: 1997+A1: 2001+A2: 2008

EN 60335-1

EN 60335-2-69

EN 61000-3-2: 2006+A1: 2009+A2: 2009

EN 61000-3-3: 2008

EN 62233: 2008

Normas nacionales aplicadas

-

5.957-701

Los abajo firmantes actúan con plenos poderes y con la debida autorización de la dirección de la empresa.



H. Jenner
CEO



S. Reiser
Head of Approval

Persona autorizada para la documentación:

S. Reiser

Alfred Kärcher GmbH & Co. KG

Alfred-Kärcher-Str. 28 - 40

71364 Winnenden (Germany)

Tele.: +49 7195 14-0



Fax: +49 7195 14-2212

Winnenden, 2010/07/14

Datos técnicos

		NT 55/2 Tact² Me I
Tensión de red	V	220-240
Frecuencia	Hz	50/60
Potencia Máx.	W	2760
Potencial nominal	W	2400
Capacidad del depósito	l	55
Cantidad de líquido	l	50
Cantidad de aire (máx.)	l/s	2x 74
Depresión (máx.)	kPa (mbar)	25,4 (254)
Categoría de protección	--	IPX4
Clase de protección	--	I
Toma de tubo flexible de aspiración (C-DN/C-ID)	mm	40
Longitud x anchura x altura	mm	710 x 570 x 1070
Peso de funcionamiento típico	kg	43
Temperatura ambiente (máx.)	°C	+40
Valores calculados conforme a la norma EN 60335-2-69		
Nivel de presión acústica L_{pA}	dB(A)	73
Inseguridad K_{pA}	dB(A)	1
Valor de vibración mano-brazo	m/s ²	<2,5
Inseguridad K	m/s ²	0,2

Cable de conexión a la red	H07RN-F 3x1,5 mm ²	
	No. de pieza	Longitud del cable
EU	6.649-915.0	10 m

  Leia o manual de manual original antes de utilizar o seu aparelho. Proceda conforme as indicações no manual e guarde o manual para uma consulta posterior ou para terceiros a quem possa vir a vender o aparelho.

- Antes de colocar em funcionamento pela primeira vez é imprescindível ler atentamente as indicações de segurança n.º 5.956-249!
- A não-observância deste Manual de Instruções e dos avisos de segurança poderá levar a danos no aparelho e perigos tanto para o utilizador como para terceiros.
- No caso de danos provocados pelo transporte, informe imediatamente o revendedor.

Índice

Protecção do meio-ambiente	PT	... 1
Símbolos no Manual de Instruções	PT	... 1
Utilização conforme o fim a que se destina a máquina	PT	... 1
Elementos do aparelho	PT	... 2
Colocação em funcionamento	PT	... 2
Manuseamento	PT	... 3
Transporte	PT	... 4
Armazenamento	PT	... 4
Conservação e manutenção	PT	... 4
Ajuda em caso de avarias	PT	... 5
Garantia	PT	... 6
Acessórios e peças sobressalentes	PT	... 6
Declaração de conformidade CE	PT	... 6
Dados técnicos	PT	... 7

Protecção do meio-ambiente



Os materiais da embalagem são recicláveis. Não coloque as embalagens no lixo doméstico, envie-as para uma unidade de reciclagem.



Os aparelhos velhos contêm materiais preciosos e recicláveis e deverão ser reutilizados. Baterias, óleo e produtos similares não podem ser deitados fora ao meio ambiente. Por isso, elimine os aparelhos velhos através de sistemas de recolha de lixo adequados.

Avisos sobre os ingredientes (REACH)

Informações actuais sobre os ingredientes podem ser encontradas em:

www.kaercher.com/REACH

Símbolos no Manual de Instruções

Perigo

Para um perigo eminente que pode conduzir a graves ferimentos ou à morte.

Advertência

Para uma possível situação perigosa que pode conduzir a graves ferimentos ou à morte.

Atenção

Para uma possível situação perigosa que pode conduzir a ferimentos leves ou danos materiais.

Utilização conforme o fim a que se destina a máquina

Advertência

O aparelho não é apropriado para a aspiração de poeiras nocivas para a saúde.

- O aspirador serve para limpar pavimentos ou paredes a seco e a húmido.
- Este aparelho destina-se ao uso industrial, p.ex. em hotéis, escolas, hospitais, fábricas, lojas, escritórios e lojas à exploração.

Elementos do aparelho

- 1 Eléctrodos
- 2 Tubo flexível de aspiração
- 3 Alavanca de avanço
- 4 Bloqueio da cabeça de aspiração
- 5 Anel intermédio
- 6 Roda
- 7 Chassis
- 8 Recipiente de sujidades
- 9 Rolo guia do quadro com travão de imobilização
- 10 Cabeçote de aspiração
- 11 Rolo guia do recipiente de sujidade
- 12 Bico para o chão
- 13 Tubo de aspiração
- 14 Estribo do mecanismo de deposição
- 15 Manípulo do recipiente de sujidade
- 16 Bocal de aspiração
- 17 Tampa do filtro
- 18 Ganchos de mangueiras e cabos
- 19 Tubo curvado
- 20 Extensão dos eléctrodos
- 21 Interruptor rotativo
- 22 Pega para portar
- 23 Suporte do bocal de chão
- 24 Suporte para bico de juntas
- 25 Suporte para tubos de aspiração
- 26 Placa de tipo
- 27 Filtro de pregas
- 28 Cabo de rede
- 29 Limpeza do filtro

Identificação da cor

- Os elementos de comando para o processo de limpeza são amarelos.
- Os elementos de comando para a manutenção e o serviço são cinza claros.

Colocação em funcionamento

Atenção

Nunca retirar o filtro de pregas plano durante a aspiração.

Sistema antiestático

Através do bocal de ligação à terra as cargas estáticas são desviadas. Deste modo é evitada a formação de faíscas e choques eléctricos com acessórios eléctricos condutores (opção).

Aspirar a seco

- Na aspiração de pó fino pode ser usado adicionalmente um saco de eliminação (acessório especial).

Montar saco de eliminação

→ Fixar os travões de imobilização.

Figura 

→ Puxar o estribo do mecanismo de deposição para cima. O recipiente é desbloqueado e baixado.

Figura 

→ Retirar o recipiente no manípulo.

Figura 

→ Posicionar o saco de eliminação de forma que este fique encostado na parede do recipiente e no fundo do recipiente.

→ Colocar o saco de eliminação sobre o recipiente. Ter em atenção que o saco de eliminação não seja dobrado sobre as telas de engate no recipiente.

→ Voltar a inserir o recipiente e bloquear com o estribo no mecanismo de deposição.

Advertência



Perigo de esmagamento! Durante o travamento não se deve manter as mãos entre o recipiente de sujidade e o anel intermédio ou na proximidade do mecanismo de elevação. Bloquear o recipiente, accionando o estribo do mecanismo de deposição, com as duas mãos.

Aspirar a húmido

Montar os lábios de borracha

Figura D

- Desmontar as tiras da escova.
- Montar lábios de borracha.

Aviso: a parte estruturada dos lábios de borracha deve ser virada para fora.

Retirar o saco de eliminação

- Na aspiração de sujidade húmida retirar sempre o filtro de eliminação (acesório especial).
- Fixar os travões de imobilização.

Figura A

- Puxar o estribo do mecanismo de deposição para cima. O recipiente é desbloqueado e baixado.

Figura B

- Retirar o recipiente no manípulo.

Figura E

- Virar do avesso o saco de eliminação.
- Fechar estanquemente o saco de eliminação com a tira de fecho.
- Retirar o saco de eliminação.
- Eliminar o saco de eliminação em conformidade com a legislação em vigor.
- Voltar a inserir o recipiente e bloquear com o estribo no mecanismo de deposição.

⚠ Advertência



Perigo de esmagamento! Durante o travamento não se deve manter as mãos entre o recipiente de sujidade e o anel intermédio ou na proximidade do mecanismo de elevação. Bloquear o recipiente, accionando o estribo do mecanismo de deposição, com as duas mãos.

Generalidades

Atenção

Respeitar as normas locais sobre tratamento de esgotos.

- Na aspiração de sujidade molhada com o bocal para almofadas ou para juntas e quando se aspira na sua maioria água a partir de um recipiente reco-

menda-se desligar a função "Limpeza automática do filtro".

- Ao atingir o nível de líquido máximo, o aparelho desliga automaticamente.
- **Com líquidos não conductíveis (por exemplo, emulsões de rectificação, óleos e graxas) o aparelho não se desliga quando o recipiente estiver cheio. O nível de enchimento deve ser permanentemente controlado e o recipiente esvaziado a tempo.**
- Após terminar a aspiração a húmido: limpar o filtro de pregas plano com o dispositivo de limpeza de filtros. Limpar os eléctrodos e as extensões dos eléctrodos com uma escova. Limpar o recipiente com um pano húmido e secar.

Conexão clipe

Figura F

A mangueira de aspiração está equipada com um sistema clipe. Todos os acessórios C-40/C-DN-40 podem ser conectados.

Manuseamento

Interruptor rotativo

1	– Aparelho LIG – Limpeza do filtro DESL
0	– Aparelho DESL
1 	– Aparelho LIG – Limpeza do filtro LIG

Ligar a máquina

- Ligar a ficha de rede.
- Ligar o aparelho no interruptor rotativo.

Limpeza automática do filtro

O aparelho dispõe de um dispositivo inovador de dupla limpeza do filtro, particularmente eficaz para poeira fina. Neste processo o filtro de pregas plano é automaticamente limpo por um jacto de ar (ruído pulsante) em intervalos de 7,5 segundos.

Desligar o aparelho

- Desligar o aparelho no interruptor rotativo.
- Desligue a ficha da tomada.

Sempre depois de utilizar a máquina

Esvaziar o recipiente

- Fixar os travões de imobilização.

Figura A

- Puxar o estribo do mecanismo de deposição para cima. O recipiente é desbloqueado e baixado.

Figura B

- Retirar o recipiente no manipulô.
- Esvaziar o recipiente.
- Voltar a inserir o recipiente e bloquear com o estribo no mecanismo de deposição.

⚠ Advertência



Perigo de esmagamento! Durante o travamento não se deve manter as mãos entre o recipiente de sujidade e o anel intermédio ou na proximidade do mecanismo de elevação. Bloquear o recipiente, accionando o estribo do mecanismo de deposição, com as duas mãos.

Limpeza do aparelho

- Aspirar e esfregar o aparelho por dentro e por fora para limpá-lo (pano húmido).

Guardar a máquina

Figura C

- Guardar o tubo flexível do aspirador e o cabo de rede de acordo com a ilustração.
- Colocar o aparelho num local seco e tomar as medidas necessárias para evitar uma utilização por parte de pessoas não autorizadas.

Transporte

Atenção

Perigo de ferimentos e de danos! Ter atenção ao peso do aparelho durante o transporte.

- Retirar o tubo de aspiração com o bico de juntas do apoio. Para transportar o aparelho deve-se agarrá-lo na pega e no tubo de aspiração.
- Para transportar o aparelho deve-se agarrá-lo no quadro e na alavanca de avanço.
- Para transportar o aparelho para longas distâncias, puxe-o pela alavanca de avanço.
- Durante o transporte em veículos, proteger o aparelho contra deslizos e tombamentos, de acordo com as directivas em vigor.

Armazenamento

Atenção

Perigo de ferimentos e de danos! Ter atenção ao peso do aparelho durante o armazenamento.

Este aparelho só pode ser armazenado em espaços fechados e cobertos.

Conservação e manutenção

⚠ Perigo

Desligar o aparelho e retirar a ficha de rede antes de efectuar quaisquer trabalhos no aparelho.

Mudar o filtro de pregas plano

- Abrir a cobertura do filtro.
- Mudar o filtro de pregas plano.
- Fechar a cobertura do filtro; deve engatar de forma audível.

Substituir o saco de eliminação

- Fixar os travões de imobilização.

Figura A

- Puxar o estribo do mecanismo de deposição para cima. O recipiente é desbloqueado e baixado.

Figura B

→ Retirar o recipiente no manípulo.

Figura E

- Virar do avesso o saco de eliminação.
- Fechar estanquemente o saco de eliminação com a tira de fecho.
- Retirar o saco de eliminação.
- Eliminar o saco de eliminação em conformidade com a legislação em vigor.

Figura C

- Posicionar o novo saco de eliminação de forma que este fique encostado na parede do recipiente e no fundo do recipiente.
- Colocar o saco de eliminação sobre o recipiente. Ter em atenção que o saco de eliminação não seja dobrado sobre as telas de engate no recipiente.
- Voltar a inserir o recipiente e bloquear com o estribo no mecanismo de deposição.

⚠ Advertência



Perigo de esmagamento! Durante o travamento não se deve manter as mãos entre o recipiente de sujidade e o anel intermédio ou na proximidade do mecanismo de elevação. Bloquear o recipiente, accionando o estribo do mecanismo de deposição, com as duas mãos.

Limpar os eléctrodos e as extensões dos eléctrodos

- Destruar e retirar o cabeçote de aspiração.
- Limpar os eléctrodos e o espaço entre os mesmos com uma escova.
- Limpar as extensões dos eléctrodos com uma escova.
- Montar e travar o cabeçote de aspiração.

Ajuda em caso de avarias

⚠ Perigo

Desligar o aparelho e retirar a ficha de rede antes de efectuar quaisquer trabalhos no aparelho.

A turbina de aspiração não funciona

- Verificar a tomada e o fusível da alimentação eléctrica.
- Verificar o cabo de rede, ficha, eléctrodos e a extensão dos eléctrodos do aparelho.
- Ligar o aparelho.

A turbina de aspiração desliga

- Esvaziar o recipiente.

A turbina de aspiração não torna a arrancar depois de esvaziar o recipiente

- Desligar o aparelho e esperar 5 segundos; religar após 5 segundos.
- Limpar os eléctrodos e o espaço entre os mesmos com uma escova.
- Limpar as extensões dos eléctrodos com uma escova.

A força de aspiração diminui

- Retirar entupimentos do bocal de aspiração, tubo de aspiração, mangueira de aspiração ou filtro de dobras planas.
- Trocar o saco de eliminação cheio (acessório especial).
- Encaixar bem a cobertura do filtro.
- Mudar o filtro de pregas plano.

Durante a aspiração sai pó

- Verificar a posição correcta do filtro de pregas plano.
- Mudar o filtro de pregas plano.

A desconexão automática (aspiração a húmido) não actua

- Limpar os eléctrodos e o espaço entre os mesmos com uma escova.
- Limpar as extensões dos eléctrodos com uma escova.
- Controlar permanentemente o nível de enchimento de líquidos electricamente não conductíveis.

A limpeza automática do filtro não funciona

- Tubo flexível de aspiração não está conectado.

A limpeza automática do filtro não desliga

- Avisar o serviço de assistência técnica.

A limpeza automática do filtro não liga

- Avisar o serviço de assistência técnica.

Garantia

Em cada país vigem as respectivas condições de garantia estabelecidas pelas nossas Empresas de Comercialização.

Eventuais avarias no aparelho durante o período de garantia serão reparadas, sem encargos para o cliente, desde que se trate dum defeito de material ou de fabricação.

Em caso de garantia, dirija-se, munido do documento de compra, ao seu revendedor ou ao Serviço Técnico mais próximo.

Acessórios e peças sobressalentes

- Só devem ser utilizados acessórios e peças de reposição autorizados pelo fabricante do aparelho. Acessórios e Peças de Reposição Originais - fornecem a garantia para que o aparelho possa ser operado em segurança e isento de falhas.
- No final das instruções de Serviço encontra uma lista das peças de substituição mais necessárias.
- Para mais informações sobre peças sobressalentes, consulte na página www.kaercher.com o ponto dos serviços.

Declaração de conformidade CE

Declaramos que a máquina a seguir designada corresponde às exigências de segurança e de saúde básicas estabelecidas nas Directivas CE por quanto concerne à sua concepção e ao tipo de construção assim como na versão lançada no mercado. Se houver qualquer modificação na máquina sem o nosso consentimento prévio, a presente declaração perderá a validade.

Produto: Aspirador húmido e seco

Tipo: 1.667-xxx

Respectivas Directrizes da CE

2006/42/CE (+2009/127/CE)

2004/108/CE

Normas harmonizadas aplicadas

EN 55014-1: 2006+A1: 2009+A2: 2011

EN 55014-2: 1997+A1: 2001+A2: 2008

EN 60335-1

EN 60335-2-69

EN 61000-3-2: 2006+A1: 2009+A2: 2009

EN 61000-3-3: 2008

EN 62233: 2008

Normas nacionais aplicadas

-

5.957-701

Os abaixo assinados têm procuração para agirem e representarem a gerência.



H. Jenner
CEO



S. Reiser
Head of Approbation

Responsável pela documentação:
S. Reiser

Alfred Kärcher GmbH & Co. KG

Alfred-Kärcher-Str. 28 - 40

71364 Winnenden (Germany)

Tel.: +49 7195 14-0

Fax: +49 7195 14-2212

Winnenden, 2010/07/14

Dados técnicos

		NT 55/2 Tact² Me I
Tensão da rede	V	220-240
Frequência	Hz	50/60
Potência máx.	W	2760
Potência nominal	W	2400
Conteúdo do recipiente	l	55
Quantidade de enchimento do líquido	l	50
Volume de ar (máx.)	l/s	2x 74
Subpressão (máx.)	kPa (mbar)	25,4 (254)
Tipo de protecção	--	IPX4
Classe de protecção	--	I
Ligação do tubo flexível de aspiração (C-DN/C-ID)	mm	40
Comprimento x Largura x Altura	mm	710 x 570 x 1070
Peso de funcionamento típico	kg	43
Temperatura ambiente (máx.)	°C	+40
Valores obtidos segundo EN 60335-2-69		
Nível de pressão acústica L_{pA}	dB(A)	73
Insegurança K_{pA}	dB(A)	1
Valor de vibração mão/braço	m/s ²	<2,5
Insegurança K	m/s ²	0,2

Cabo de rede	H07RN-F 3x1,5 mm ²	
	Ref ^a	Comprimento do cabo
EU	6.649-915.0	10 m



Læs original brugsanvisning inden første brug, følg anvisningerne og opbevar vejledningen til senere efterlæsning eller til den næste ejer.

- Inden første ibrugtagelse skal betjeningsvejledningen og sikkerhedsanvisningerne nr. 5.956-249 læses!
- Hvis driftsvejledningen og sikkerhedsanvisningerne ikke overholdes, kan der opstå skader på apparatet og risici for brugeren og andre personer.
- Ved transportskader skal forhandleren informeres omgående.

Indholdsfortegnelse

Miljøbeskyttelse	DA . . . 1
Symbolerne i driftsvejledningen DA . . . 1	
Bestemmelsesmæssig anvendelse	DA . . . 1
Maskinelementer	DA . . . 2
Ibrugtagning	DA . . . 2
Betjening	DA . . . 3
Transport	DA . . . 4
Opbevaring	DA . . . 4
Pleje og vedligeholdelse	DA . . . 4
Hjælp ved fejl	DA . . . 5
Garanti	DA . . . 5
Tilbehør og reservedele	DA . . . 6
EU-overensstemmelseserklæring	DA . . . 6
Tekniske data	DA . . . 7

Miljøbeskyttelse

	Emballagen kan genbruges. Smid ikke emballagen ud sammen med det almindelige husholdningsaffald, men aflever den til genbrug.
	Udtjente apparater indeholder værdifulde materialer, der kan og bør afleveres til genbrug. Batterier, olie og lignende stoffer er ødelæggende for miljøet. Aflever derfor udtjente apparater på en genbrugsstation eller lignende.

Henvisninger til indholdsstoffer (REACH)

Aktuelle oplysninger til indholdsstoffer finder du på:

www.kaercher.com/REACH

Symbolerne i driftsvejledningen

Risiko

En umiddelbar truende fare, som kan føre til alvorlige personskader eller død.

Advarsel

En muligvis farlig situation, som kan føre til alvorlige personskader eller til død.

Forsigtig

En muligvis farlig situation, som kan føre til personskader eller til materialeskader.

Bestemmelsesmæssig anvendelse

Advarsel

Maskinen er ikke egnet til opsugning af sundhedsskadeligt støv.

- Maskinen er til våd- og tørrensning af gulvflader og vægge.
- Denne maskine er egnet til erhvervs-mæssig brug, f.eks. på hoteller, skoler, sygehuse, fabrikker, butikker, kontorer og udlejningsvirksomheder.

Maskinelementer

- 1 Elektroder
- 2 Sugelangse
- 3 Bøjle
- 4 Sugehovedets låsemekanisme
- 5 Mellepring
- 6 Hjul
- 7 Understel
- 8 Snavsbeholder
- 9 Understellets styrerulle med stopbremse
- 10 Sugehoved
- 11 Smudsbeholderens styrerulle
- 12 Gulvmundstykke
- 13 Sugerør
- 14 Afsætningsmekanikkens bøjle
- 15 Smudsbeholderens håndtag
- 16 Sugestuds
- 17 Filterdæksel
- 18 Slange- og kabelkrog
- 19 Bøjet rørstykke
- 20 Elektrodeforlængelse
- 21 Drejekontakt
- 22 Bæregreb
- 23 Holder til gulvdyse
- 24 Holder til fugedyse
- 25 Holder til sugerør
- 26 Typeskilt
- 27 Fladt foldefilter
- 28 Netkabel
- 29 Rengøring af filter

Farvekodning

- Betjenings-elementer til rengøringsprocessen er bul.
- Betjenings-elementer til vedligeholdelse og service er lysegrå.

Ibrugtagning

Forsigtig

Under sugningen må det flade foldefilter aldrig fjernes.

Antistatisk system

Ved hjælp af det jordede tilslutningsstykke bliver statiske ladninger bortledt. På denne måde forhindres dannelsen af gnister og strømstød med stømledende tilbehør (option).

Tørsugning

- Hvis der opsuges fintstøv, kan der yderligere bruges en snavspose (ekstratilbehør).

Isæt bortskaffelsesposen

→ Aktiver stopbremsen.

Figur A

- Træk afsætningsmekanikkens bøjle opad. Beholderen åbnes og sænkes.

Figur B

- Træk beholderen ud med håndtaget.

Figur C

- Snavsposen isættes således, at den sidder stramt mod beholderens væg og bund.
- Smøg snavsposen over beholderen. Hold øje med, at snavsposen ikke smøges over holderne på beholderen.
- Sæt beholderen tilbage og lås den med afsætningsmekanikkens bøjle.

⚠ Advarsel



Risiko for kvæstelser! Grib aldrig ind imellem smudsbeholderen og mellepringen eller i nærheden af løftmekanismen medens du låser beholderen. Lås beholderen med begge hænder vha. afsætningsmekanikkens bøjle.

Vådsugning

Montering af gummilæber

Figur D

- Afmontere børstestrimlen.
- Montere gummilæberne.

Bemærk: Struktursiden på gummilæberne skal pege udad.

Fjerne bortskaffelsesposen

- Bortskaffelsesposen (ekstratilbehør), skal altid fjernes når der opsuges våd snavs.
- Aktiver stopbremsen.

Figur A

→ Træk afsætningsmekanikkens bøjle opad. Beholderen åbnes og sænkes.

Figur B

→ Træk beholderen ud med håndtaget.

Figur C

→ Slå bortskaffelsesposen op.

→ Bortskaffelsesposen skal lukkes tæt ved hjælp af låsestrimlen.

→ Fjerne bortskaffelsesposen.

→ Bortskaffelsesposen bortskaffes iht. de gældende love.

→ Sæt beholderen tilbage og lås den med afsætningsmekanikkens bøjle.

⚠ Advarsel



Risiko for kvæstelser! Grib aldrig ind imellem smudsbeholderen og mellemringen eller i nærheden af løftemekanismen medens du låser beholderen. Lås beholderen med begge hænder vha. afsætningsmekanikkens bøjle.

Generelt

Forsigtig

Følg de lokale bestemmelser vedrørende behandling af spildevand.

- Ved opsugning af våd snavs med møbel- eller fugemundstykket, eller hvis der fortrinsvis suges vand op af en beholder, anbefales det at slå funktionen "Automatisk filterrengøring" fra.
- Når det maksimale væskniveau er nået, slukker apparatet automatisk.
- **Ved ikke ledende væsker (f.eks. boreemulsion, olie og fedt) slukker apparatet ikke, når beholderen er fuld. Påfyldningsniveauet skal konstant kontrolleres, og beholderen tømmes i god tid.**
- Efter opsugning af våd snavs er afsluttet: Rens det flade folderfilter med filterrensningen. Rens elektroderne og elektrodeforlængelserne med en børste. Rens beholderen med en fugtet klud og tør beholderen.

Klipforbindelse

Figur E

Sugeslangen er udstyret med et klipsystem. Alle C-40/C-DN-40 tilbehørsdele kan tilsluttes.

Betjening

Drejekontakt

1	– Maskine TIL – Filterrensning FRA
0	– Maskinen FRA
1 	– Maskine TIL – Filterrensning TIL

Tænd for maskinen

- Sæt netstikket i.
- Tænd maskinen med drejekontakten.

Automatisk filterrengøring

Maskinen er udstyret med et nyudviklet, dobbelt filterrensesystem, særdeles effektivt til fint støv. Derved rengøres det flade foldefilter hver 7.5. sekund automatisk med et luftstød (pulserende lyd).

Sluk for maskinen

- Sluk maskinen med drejekontakten.
- Træk netstikket ud.

Efter hver brug

Tøm beholderen

- Aktiver stopbremsen.

Figur A

→ Træk afsætningsmekanikkens bøjle opad. Beholderen åbnes og sænkes.

Figur B

→ Træk beholderen ud med håndtaget.

→ Tøm beholderen

→ Sæt beholderen tilbage og lås den med afsætningsmekanikkens bøjle.

⚠ Advarsel



Risiko for kvæstelser! Grib aldrig ind imellem smudsbeholderen og mellemringen eller i nærheden af løftmekanismen medens du låser beholderen. Lås beholderen med begge hænder vha. afsætningsmekanikkens bøjle.

Rengøring af apparatet

- Maskinen rengøres indvendigt og udvendigt ved at støvsuge den og tørre den af med en fugtet klud.

Opbevaring af damprenseren

Figur G

- Sugelang og netkablet opbevares ifølge figuren.
- Opbevar maskinen i et tørt rum og sørg for at sikre den mod uvedkommendes brug.

Transport

Forsigtig

Fare for person- og materialeskader! Hold øje med maskinens vægt ved transporten.

- Fjern sugerøret med gulvdysen fra holderen. Hold maskinen fast på håndtaget og sugerøret hvis den skal løftes.
- Hold maskinen fast på stallets håndtag og skubbebøjlen hvis den skal transporteres.
- Træk højtryksrenseren i bøjlen, når den skal transporteres over længere strækninger.
- Ved transport i biler skal renseren fastspændes i.h.t. gældende love.

Opbevaring

Forsigtig

Fare for person- og materialeskader! Hold øje med maskinens vægt ved opbevaring. Denne maskine må kun opbevares indendørs.

Pleje og vedligeholdelse

⚠ Risiko

Træk netstikket og afbryd maskinen inden der arbejdes på maskinen.

Udskiftning af det flade foldefilter

- Åbn filterafdækningen.
- Skift det flade foldefilter ud.
- Luk filterafdækningen. Den skal gå hørbart i indgreb.

Udskift bortskaffelsesposer

- Aktiver stopbremsen.

Figur A

- Træk afsætningsmekanikkens bøjle opad. Beholderen åbnes og sænkes.

Figur B

- Træk beholderen ud med håndtaget.

Figur E

- Slå bortskaffelsesposen op.
- Bortskaffelsesposen skal lukkes tæt ved hjælp af låsestrimlen.
- Fjerne bortskaffelsesposen.
- Bortskaffelsesposen bortskaffes iht. de gældende love.

Figur G

- Ny snavspose isættes således, at den sidder stramt mod beholderens væg og bund.
- Smøg snavsposen over beholderen. Hold øje med, at snavsposen ikke smøges over holderne på beholderen.
- Sæt beholderen tilbage og lås den med afsætningsmekanikkens bøjle.

⚠ Advarsel



Risiko for kvæstelser! Grib aldrig ind imellem smudsbeholderen og mellemringen eller i nærheden af løftmekanismen medens du låser beholderen. Lås beholderen med begge hænder vha. afsætningsmekanikkens bøjle.

Rense elektroder og elektrodeforlængelser

- Tag sugehovedet ud af indgreb og tag det af.
- Rengør elektroderne samt mellemrummet mellem elektroderne med en børste.
- Rens elektrodeforlængelser med en børste.
- Sæt sugehovedet på og lås det fast.

Hjælp ved fejl

⚠ Risiko

Træk netstikket og afbryd maskinen inden der arbejdes på maskinen.

Sugeturbine virker ikke

- Kontroller stikdåsen og strømforsynings sikring.
- Kontroller strømledningen, netstikket, elektroder og maskinens elektrodeforlængelser.
- Tænd for maskinen.

Sugeturbinen slukker

- Tøm beholderen

Sugeturbinen starter ikke igen efter tømning af beholderen

- Sluk for apparatet, vent i 5 sekunder, og tænd igen.
- Rengør elektroderne samt mellemrummet mellem elektroderne med en børste.
- Rens elektrodeforlængelser med en børste.

Nedsat sugeevne

- Fjern forstoppelser fra dysen, sugerør, sugeslangen eller det flade foldefilter.
- Udskift den fyldte bortskaffelsespose (ekstratilbehør).
- Sørg for, at filterafdækningen går rigtig i indgreb.
- Skift det flade foldefilter ud.

Der strømmer støv ud under sugning

- Kontroller, at det flade foldefilter er monteret korrekt.
- Skift det flade foldefilter ud.

Frakoblingsautomatikken (vådsugning) virker ikke

- Rengør elektroderne samt mellemrummet mellem elektroderne med en børste.
- Rens elektrodeforlængelser med en børste.
- Kontroller påfyldningsniveauet konstant ved væsker, der ikke er strømledende.

Automatisk filterrengøring fungerer ikke

- Sugelangse ikke tilsluttet.

Den automatiske filterrengøring kan ikke slå fra

- Kontakt kundeservice.

Den automatiske filterrengøring kan ikke slå til

- Kontakt kundeservice.

Garanti

I de enkelte lande gælder de af vore forhandlere fastlagte garantibetingelser. Eventuelle fejl på apparatet afhjælpes gratis inden for garantien, såfremt fejlen kan tilskrives en materiale- eller produktionsfejl. Hvis De ønsker at gøre garantien gældende, bedes De henvende Dem til Deres forhandler eller nærmeste kundeservice medbringende kvittering for købet.

Tilbehør og reservedele

- Der må kun anvendes tilbehør og reservedele, der er godkendt af producenten. Originaltilbehør og -reservedele er en garanti for, at maskinen kan fungere sikkert og uden fejl.
- Et udvalg over de reservedele som bruges meget ofte finder De i slutningen af betjeningsvejledningen
- Yderligere informationen om reservedele finder De under www.kaercher.com i afsni "Service".

EU-overensstemmelseserklæring

Hermed erklærer vi, at den nedenfor nævnte maskine i design og konstruktion og i den af os i handlen bragte udgave overholder de gældende grundlæggende sikkerheds- og sundhedskrav i EF-direktiverne. Ved ændringer af maskinen, der foretages uden forudgående aftale med os, mister denne erklæring sin gyldighed.

Produkt: Våd- og tørsuger

Type: 1.667-xxx

Gældende EF-direktiver

2006/42/EF (+2009/127/EF)

2004/108/EF

Anvendte harmoniserede standarder

EN 55014-1: 2006+A1: 2009+A2: 2011

EN 55014-2: 1997+A1: 2001+A2: 2008

EN 60335-1

EN 60335-2-69

EN 61000-3-2: 2006+A1: 2009+A2: 2009

EN 61000-3-3: 2008

EN 62233: 2008

Anvendte tyske standarder

-

5.957-701

Undertegnede agerer på vegne af og med fuldmagt fra ledelsen.



H. Jenner
CEO

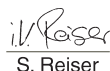

S. Reiser
Head of Approbation

Dokumentationsbefuldmægtiget:
S. Reiser

Alfred Kärcher GmbH & Co. KG

Alfred-Kärcher-Str. 28 - 40

71364 Winnenden (Germany)

Tlf.: +49 7195 14-0

Fax: +49 7195 14-2212

Winnenden, 2010/07/14

Tekniske data

		NT 55/2 Tact² Me I
Netspænding	V	220-240
Frekvens	Hz	50/60
Max. effekt	W	2760
Nominel ydelse	W	2400
Beholderindhold	l	55
Fyldmængde væske	l	50
Luftmængde (max.)	l/s	2x 74
Undertryk (max.)	kPa (mbar)	25,4 (254)
Kapslingsklasse	--	IPX4
Beskyttelsesklasse	--	I
Sugeslangetilslutning (C-DN/C-ID)	mm	40
Længde x bredde x højde	mm	710 x 570 x 1070
Typisk driftsvægt	kg	43
Omgivelsestemperatur (max.)	°C	+40
Oplyste værdier ifølge EN 60335-2-69		
Lydtrykniveau L_{pA}	dB(A)	73
Usikkerhed K_{pA}	dB(A)	1
Hånd-arm vibrationsværdi	m/s ²	<2,5
Usikkerhed K	m/s ²	0,2

Netkabel	H07RN-F 3x1,5 mm ²	
	Partnr.	Kabellængde
EU	6.649-915.0	10 m



Før første gangs bruk av apparatet, les denne originale bruksanvisningen, følg den og oppbevar den for senere bruk eller for overlevering til neste eier.

- Det er tvingende nødvendig å lese sikkerhetsinstruksene nr. 5.956-249 før maskinen settes i drift!
- Hvis bruksanvisningen og sikkerhetsanvisningene ikke følges, kan dette medføre skader på apparatet og fare for brukeren og andre personer.
- Informer straks forhandleren ved transportskader.

Innholdsfortegnelse

Miljøvern	NO . . . 1
Symboler i bruksanvisningen	NO . . . 1
Forskriftsmessig bruk	NO . . . 1
Maskinorganer	NO . . . 2
Ta i bruk	NO . . . 2
Betjening	NO . . . 3
Transport	NO . . . 4
Lagring	NO . . . 4
Pleie og vedlikehold	NO . . . 4
Feilretting	NO . . . 5
Garanti	NO . . . 5
Tilbehør og reservedeler	NO . . . 5
EU-samsvarserklæring	NO . . . 6
Tekniske data	NO . . . 7

Miljøvern

	Materialet i emballasjen kan resirkuleres. Ikke kast emballasjen i husholdningsavfallet, men lever den inn til resirkulering.
	Gamle apparater inneholder verdifulle materialer som kan resirkuleres. Disse bør leveres inn til gjenvinning. Batterier, olje og lignende stoffer må ikke komme ut i miljøet. Gamle maskiner skal derfor avhendes i egnede innsamlingsystemer.

Anvisninger om innhold (REACH)

Aktuell informasjon om stoffene i innholdet finner du under:

www.kaercher.com/REACH

Symboler i bruksanvisningen

Fare

For en umiddelbar truende fare som kan føre til store personskader eller til død.

Advarsel

For en mulig farlig situasjon som kan føre til store personskader eller til død.

Forsiktig!

For en mulig farlig situasjon som kan føre til mindre personskader eller til materielle skader.

Forskriftsmessig bruk

Advarsel

Maskinen er ikke egnet til oppsuging av helsefarlig støv.

- Denne maskinen er beregnet for våt- og tørr-rengjøring av gulv- og veggflater.
- Denne maskinen egner seg til industrielt bruk, f.eks. i hoteller, skoler, sykehus, fabrikker, butikker, kontorer og utleiefirmaer.

Maskinorganer

- 1 Elektroder
- 2 Sugelangse
- 3 Skyvebøyle
- 4 Låsing av sugehode
- 5 Mellomring
- 6 Hjul
- 7 Understell
- 8 Smussbeholder
- 9 Styrrulle på understell med parke-
ringsbrems
- 10 Sugehode
- 11 Styrrulle for smussbeholder
- 12 Gulvmunnstykke
- 13 Sugerør
- 14 Bøyle på senkemekanisme
- 15 Håndtak på smussbeholder
- 16 Sugestusser
- 17 Filterdeksel
- 18 Slange- og kabelkroker
- 19 Bøyd rørstykke
- 20 Elektrodeforlengelse
- 21 Dreiebryter
- 22 Bærehåndtak
- 23 Holder for gulvdyse
- 24 Holder for fugedyse
- 25 Holder for sugerør
- 26 Typeskilt
- 27 Foldefilter
- 28 Nettledning
- 29 Rensing av filter

Fargemerking

- Betjeningselementer for rengjørings-
prosessen er gule.
- Betjeningselementer for vedlikehold og
service er lysegråe.

Ta i bruk

Forsiktig!

Ved suging skal aldri det flate foldefilteret fjernes.

Anti-statisk system

Via de jordede tilkoblingspunktene vil statiske ladninger ledes bort. Derved forhindres gnister og strømstøt fra elektrisk ledende tilbehør (ekstrautstyr).

Støvsuging

- Ved suging av fint støv kan man i tillegg bruke et engangspose (spesialtilbehør).

Montere avfallspose

- Trekk til holdebremsen.

Figur 

- Trekk opp bøylene på senkemekanismen. Beholderen låses og og senkes.

Figur 

- Trekk i håndtaket for å ta ut beholderen.

Figur 

- Sett inn avfallsposen slik at den ligger tett an mot beholderveggen og beholderbunnen.
- Vreng engangsposen over beholderen. Pass da på at engangsposen ikke krøller seg over festelaskene på beholderen.
- Sett inn igjen beholderen og lås med bøylene på senkemekanismen.

Advarsel



Klemfare! Ved låsing må du ikke holde hånden mellom smussbeholderen og mellomringen, heller ikke stikkes inn i nærheten av løftmekanikken. Lås beholderen ved å betjene bøylene på senkemekanismen med begge hendene.

Våtsuging

Montering av gummilepper

Figur 

- Demontere børstestriper.
- Monter gummilepper.

Merk: Den strukturert siden av gummileppene skal peke utover.

Fjerne avfallspose

- Ved suging av våt smuss må engangsposen (ekstrautstyr) alltid tas av.
- Trekk til holdebremsen.

Figur A

→ Trekk opp bøylen på senkemekanismen. Beholderen låses og og senkes.

Figur B

→ Trekk i håndtaket for å ta ut beholderen.

Figur C

→ Folde opp avfallspose

→ Lukk avfallsposen tett ved hjelp av lukkestripen.

→ Ta ut avfallsposen.

→ Kast avfallsposen i henhold til gjeldende regler.

→ Sett inn igjen beholderen og lås med bøylen på senkemekanismen.

⚠ Advarsel



Kløfare! Ved låsing må du ikke holde hånden mellom smussbeholderen og mellomringen, heller ikke stikkes inn i nærheten av løftemekanismen. Lås beholderen ved å betjene bøylen på senkemekanismen med begge hendene.

Generelt

Forsiktig!

Ta hensyn til de lokale utslippsforskrifter.

- Ved oppsuging av våt smuss med møbel- eller fugemunnstykket, eller hvis det overveiende suges opp vann fra en beholder, anbefales det at funksjonen "automatisk filterrengjøring" slås av.
- Ved oppnådd maks. væsknivå slår apparatet seg automatisk av.
- **Ved ikke ledende væsker (for eksempel bore-emulsjoner, olje eller fett) vil apparatet ikke slå seg av ved full beholder. Fyllingsgraden må stadig kontrolleres og beholderen må tømmes i rett tid.**
- Etter avsluttet våtsuging: Rengjør foldefilteret med filterrensingen. Rengjør elektrodene og elektrodeforlengerne med en børste. Rengjør beholderen med en fuktig klut og tørk den.

Clipforbindelse

Figur E

Sugeslangen er utstyrt med et clip-system. Alle C-40/C-DN-40-tilbehørsdeler kan tilkobles.

Betjening

Dreiebryter

1	– Apparat PÅ – Filterrengjøring AV
0	– Apparat AV
1 Tact ²	– Apparat PÅ – Filterrengjøring PÅ

Slå apparatet på

- Sett i støpselet.
- Slå på apparatet med dreiebryteren.

Automatisk filterrengjøring

Apparatet har en ny type dobbel filterrengjøring som er spesielt virksomt for fint støv. Derved renses det flate foldefilteret automatisk hvert 7,5. sekund ved hjelp av luftstøt (pulsenerende støv).

Slå maskinen av

- Slå av apparatet med dreiebryteren.
- Trekk ut nettstøpselet.

Etter hver bruk

Tøm beholderen

- Trekk til holdebremsen.

Figur A

→ Trekk opp bøylen på senkemekanismen. Beholderen låses og og senkes.

Figur B

- Trekk i håndtaket for å ta ut beholderen.
- Tøm beholderen.
- Sett inn igjen beholderen og lås med bøylen på senkemekanismen.

Advarsel



Klemfare! Ved låsing må du ikke holde hånden mellom smussbeholderen og mellomringen, heller ikke stikkes inn i nærheten av løftemekanikken. Lås beholderen ved å betjene bøylen på senkemekanismen med begge hendene.

Rengjøring av apparatet

- Rengjør maskinen innvendig og utvendig ved å tørke av den med en fuktig klut, og ved å bruke sugefunksjonen.

Oppbevaring av apparatet

Figur

- Oppbevar sugeslange og strømkabel i henhold til figuren.
- Sett maskinen til oppbevaring i et tørt rom, utilgjengelig for uvedkommende.

Transport

Forsiktig!

Fare for personskader og materielle skader! Pass på vekten av apparatet ved transport.

- Ta sugerør med gulvdyse ut av hode- ren. For løfting, grip apparatet i bærehåndtaket og i sugerøret.
- Ta tak i apparatet i understellet og på skyvebøylen ved lasting.
- For transport over lengere strekninger, ta fatt i skyvebøylen og trekk høytrykksvaskeren etter deg.
- Ved transport i kjøretøyer skal apparatet sikres mot å skli eller velte etter de til enhver tid gjeldende regler.

Lagring

Forsiktig!

Fare for personskader og materielle skader! Pass på vekten av apparatet ved lagring.

Dette apparatet skal kun lagres innendørs.

Pleie og vedlikehold

Fare

Før alt arbeide på apparatet skal apparatet slås av og strømkabelen trekkes ut.

Skifte foldefilter

- Åpne filterdeksel.
- Skifte foldefilter.
- Lukk filterdeksel, du skal høre det går i lås.

Skifte avfallspose

- Trekk til holdebremsen.

Figur

- Trekk opp bøylen på senkemekanismen. Beholderen låses og og senkes.

Figur

- Trekk i håndtaket for å ta ut beholderen.

Figur

- Folde opp avfallspose
- Lukk avfallsposen tett ved hjelp av lukke- kstripen.
- Ta ut avfallsposen.
- Kast avfallsposen i henhold til gjeldende regler.

Figur

- Sett inn ny avfallspose slik at den ligger tett an mot beholderveggen og beholderbunnen.
- Vreng engangsposen over beholderen. Pass da på at engangsposen ikke krøller seg over festelaskene på beholderen.
- Sett inn igjen beholderen og lås med bøylen på senkemekanismen.

Advarsel



Klemfare! Ved låsing må du ikke holde hånden mellom smussbeholderen og mellomringen, heller ikke stikkes inn i nærheten av løftemekanikken. Lås beholderen ved å betjene bøylen på senkemekanismen med begge hendene.

Rengjør elektroder og elektrodeforlengere

- Avlås og ta av sugehodet.
- Elektroder og mellomrommet mellom elektrodene rengjøres med børste.
- Rengjør elektrodeforlengere med en børste.
- Sett på sugehodet og lås det.

Feilretting

Fare

Før alt arbeid på apparatet skal apparatet slås av og strømkabelen trekkes ut.

Sugeturbinen går ikke

- Kontroller stikkontakt og sikring på strømforsyningen.
- Kontroller strømkabel, støpsel, elektroder og elektrodeforlengere på apparatet.
- Slå apparatet på.

Sugeturbinen kobler ut

- Tøm beholderen.

Sugeturbinen slår seg ikke på etter at beholderen er tømt

- Slå av apparatet og vent i 5 sekunder, slå på igjen etter 5 sekunder.
- Elektroder og mellomrommet mellom elektrodene rengjøres med børste.
- Rengjør elektrodeforlengere med en børste.

Sugekraften avtar

- Fjern blokkeringer fra børstehodet, sugerøret, sugeslangen eller foldefilteret.
- Skifte full engangspose (ekstraustyr).
- Sett inn filterdekslet korrekt.
- Skifte foldefilter.

Støvutslipp ved suging

- Pass på korrekt innføring av foldefilteret.
- Skifte foldefilter.

Utkoblingsautomatikk (våtsuging) slår ikke inn

- Elektroder og mellomrommet mellom elektrodene rengjøres med børste.
- Rengjør elektrodeforlengere med en børste.
- Fyllingsnivå må stadig kontrolleres ved væsker som ikke er elektrisk ledende.

Automatisk filterrens fungerer ikke

- Sugelangse ikke korrekt tilkoblet.

Automatisk filterrengjøring lar seg ikke slå av

- Kontakt kundetjenesten.

Automatisk filterrengjøring lar seg ikke slå på

- Kontakt kundetjenesten.

Garanti

Vår ansvarlige salgsorganisasjon for det enkelte land har utgitt garantibetingelsene som gjelder i det aktuelle landet. Eventuelle feil på maskinen blir reparert gratis i garantitiden dersom disse kan føres tilbake til material- eller produksjonsfeil. Ved behov for garantireparasjoner, vennligst henvend deg med kjøpskvitteringen til din forhandler eller nærmeste autoriserte kundeservice.

Tilbehør og reservedeler

- Det er kun tillatt å anvende tilbehør og reservedeler som er godkjent av produsenten. Originalt tilbehør og originale reservedeler garanterer for sikker og problemfri drift av apparatet.
- Et utvalg av de vanligste reservedelene finner du bak i denne bruksanvisningen.
- Mer informasjon om reservedeler finner du under www.kaercher.com i området Service.

EU-samsvarserklæring

Vi erklærer hermed at maskinen angitt nedenfor oppfyller de grunnleggende sikkerhets- og helsekravene i de relevante EF-direktivene, med hensyn til både design, konstruksjon og type markedsført av oss. Ved endringer på maskinen som er utført uten vårt samtykke, mister denne erklæringen sin gyldighet.

Produkt: Våt- og tørrsuger

Type: 1.667-xxx

Relevante EU-direktiver

2006/42/EF (+2009/127/EF)

2004/108/EF

Anvendte overensstemmende normer

EN 55014-1: 2006+A1: 2009+A2: 2011

EN 55014-2: 1997+A1: 2001+A2: 2008

EN 60335-1

EN 60335-2-69

EN 61000-3-2: 2006+A1: 2009+A2: 2009

EN 61000-3-3: 2008

EN 62233: 2008

Anvendte nasjonale normer

-

5.957-701

De undertegnede handler på oppdrag fra, og med fullmakt fra selskapsledelsen.



H. Jenner
CEO



S. Reiser
Head of Approbation

Dokumentasjonsansvarlig:

S. Reiser

Alfred Kärcher GmbH & Co. KG

Alfred-Kärcher-Str. 28 - 40

71364 Winnenden (Germany)

Tlf: +49 7195 14-0

Faks: +49 7195 14-2212

Winnenden, 2010/07/14

Tekniske data

		NT 55/2 Tact² Me I
Nettspenning	V	220-240
Frekvens	Hz	50/60
Maks. effekt	W	2760
Nominell effekt	W	2400
Beholderinnhold	l	55
Fyllingsmengde væske	l	50
Luftmengde (maks.)	l/s	2x 74
Undertrykk (maks.)	kPa (mbar)	25,4 (254)
Beskyttelsestype	--	IPX4
Beskyttelsesklasse	--	I
Sugeslangekobling (C-DN/C-ID)	mm	40
Lengde x bredde x høyde	mm	710 x 570 x 1070
Typisk driftsvekt	kg	43
Omgivelsestemperatur maks.	°C	+40
Registrerte verdier etter EN 60335-2-69		
Støytrykksnivå L_{pA}	dB(A)	73
Usikkerhet K_{pA}	dB(A)	1
Hånd-arm vibrasjonsverdi	m/s ²	<2,5
Usikkerhet K	m/s ²	0,2

Nettledning	H07RN-F 3x1,5 mm ²	
	Best.nr.	Kabellengde
EU	6.649-915.0	10 m



Läs bruksanvisning i original innan aggregatet används första gången, följ anvisningarna och spara drifts-anvisningen för framtida behov, eller för nästa ägare.

- Före första ibruktagning måste Säkerhetsanvisningar nr. 5.956-249 läsas!
- Om bruksanvisningen och säkerhetsanvisningarna inte följs kan apparaten skadas och faror uppstå för användaren och andra personer.
- Informera inköpsstället omgående vid transportskador.

Innehållsförteckning

Miljöskydd	SV ...1
Symboler i bruksanvisningen	SV ...1
Ändamålsenlig användning	SV ...1
Aggregatelement	SV ...2
Idrifttagning	SV ...2
Handhavande	SV ...3
Transport	SV ...4
Förvaring	SV ...4
Skötsel och underhåll	SV ...4
Åtgärder vid störningar	SV ...5
Garanti	SV ...5
Tillbehör och reservdelar ..	SV ...6
Försäkran om EU-överensstämelse	SV ...6
Tekniska data	SV ...7

Miljöskydd

	Emballagematerialen kan återvinnas. Kasta inte emballaget i hushållssoporna utan lämna det till återvinning.
	Kasserade apparater innehåller återvinningsbart material som bör gå till återvinning. Batterier, olja och liknande ämnen får inte komma ut i miljön. Överlämna skrotade aggregat till ett lämpligt återvinningssystem.

Upplysningar om ingredienser (REACH)

Aktuell information om ingredienser finns på:
www.kaercher.com/REACH

Symboler i bruksanvisningen

Fara

För en omedelbart överhängande fara som kan leda till svåra skador eller döden.

Varning

För en möjlig farlig situation som kan leda till svåra skador eller döden.

Varning

För en möjlig farlig situation som kan leda till lätta skador eller materiella skador.

Ändamålsenlig användning

Varning

Maskinen är inte lämplig för uppsugning av hälsovådligt damm.

- Maskinen är avsedd att användas till våt och torr rengöring av golv- och väggytor.
- Denna maskin är lämpad för yrkesmässig användning, t.ex. på hotell, i skolor, på sjukhus och fabriker, i butiker, på kontor och av uthyrningsfirmor.

Aggregatetelement

- 1 Elektroder
- 2 Sugslang
- 3 Skjuthandtag
- 4 Spärr av sughuvud
- 5 Mellanring
- 6 Hjul
- 7 Chassi
- 8 Smutsbehållare
- 9 Styrrulle för underredet med parke-
ringsbroms
- 10 Sughuvud
- 11 Styrrulle för smutsbehållaren
- 12 Golvmunstycke
- 13 Sugerör
- 14 Nedsättningsmekanikens bygel
- 15 Handtag för smutsbehållaren
- 16 Sugfästen
- 17 Filterskydd
- 18 Slang- och kabelkrok
- 19 Krök
- 20 Elektrodförlängning
- 21 Vridbrytare
- 22 Bärhandtag
- 23 Fäste till golvmunstycke
- 24 Fäste till fogmunstycke
- 25 Fäste till sugrör
- 26 Typskylt
- 27 Plattfilter
- 28 Nätkabel
- 29 Filterrengöring

Färgmärkning

- Manöverelement för rengöringsproces-
sen är gula.
- Manöverelement för underhåll och ser-
vice är ljusgrå.

Idrifttagning

Varning

Under sugning får platveckfiltret aldrig tas
bort.

Anti-Statik-System

Med det jordade anslutningsfästet avleds
statisk uppladdning. Därigenom förhindras
gnistbildning och stötar med elektriskt le-
dande tillbehör (tillval).

Torrugning

- Vid uppsugning av fint damm kan en
avfallspåse, (specialtillbehör) användas
som komplettering.

Sätt i avfallspåse

- Spärra parkeringsbromsen.

Bild 

- Drag nedsättningsmekanikens bygel
uppåt. Behållaren spärras upp och
sänks ner.

Bild 

- Dra ut behållaren i handtaget.

Bild 

- Sätt i avfallspåsen på ett sådant sätt att
den ligger an tätt emot behållarens
vägg och golv.
- Drag avfallspåsen över behållaren. Se
till att avfallspåsen inte vänds upp och
ner över upphängningslaskarna på be-
hållaren.
- Sätt tillbaka behållaren och spärra den
med nedsättningsmekanikens bygel.

Varning



*Klämningsrisk! Håll aldrig hän-
derna mellan smutsbehållare
och mellanring, eller i närheten
av lyftmekaniken när behållaren
ska spärras. Spärra behållaren genom att
påverka nedsättningsmekanikens bygel
med båda händerna.*

Våtsugning

Montering gummiläppar

Bild 

- Montera av borstavstrykaren.
- Montera gummiläpparna.

Observera: Gummiläpparnas strukturerade sida måste peka utåt.

Ta bort avfallspåse

- Vid uppsugning av våt smuts måste avfallspåsen, (specialtillbehör) alltid tas bort.
- Spärra parkeringsbromsen.

Bild 

- Drag nedsättningsmekanikens bygel uppåt. Behållaren spärras upp och sänks ner.

Bild 

- Dra ut behållaren i handtaget.

Bild 

- Dra upp avfallspåsen.
- Tillslut avfallspåsen tätt med förslutningsstripsen.
- Ta ur avfallspåse.
- Avfallshandtera avfallspåsen enligt föreskrifter.
- Sätt tillbaka behållaren och spärra den med nedsättningsmekanikens bygel.

Varning



Klämningsrisk! Håll aldrig händerna mellan smutsbehållare och mellanring, eller i närheten av lyftmekaniken när behållaren ska spärras. Spärra behållaren genom att påverka nedsättningsmekanikens bygel med båda händerna.

Allmänt

Varning

Beakta lokala föreskrifter för smutsvattenshantering.

- Vid uppsugning av våtsmuts med möbel- eller fogmunstycke, eller om huvudsakligen vatten sugs upp ur en behållare, rekommenderar vi att funktionen "Automatisk filterrengöring" stängs av.

- När max. vätskenivå har uppnåtts stängs apparaten automatiskt av.
- **Med ej ledande vätskor (t.ex. boremulsion, oljor och fett) stängs apparaten inte av när behållaren är full. Fyllnadsnivån måste ständigt kontrolleras och behållaren måste tömmas i tid.**
- Efter avslutad våtsugning: Rengör plattveckfilter med filterrengöringen. Rengör elektroder och elektrod förlängning med en borste. Torka ren behållaren med en fuktig trasa och låt den torka.



Clipanslutning

Bild 

Sugslangen är utrustad med ett clip-system. Alla C-40/C-DN-40 tillbehörsdelar kan anslutas.

Handhavande

Vridbrytare

	<ul style="list-style-type: none">– Maskin PÅ– Filterrengöring FRÅN
	<ul style="list-style-type: none">– Maskin FRÅN
	<ul style="list-style-type: none">– Maskin PÅ– Filterrengöring TILL

Koppla till aggregatet

- Stick i nätkontakten.
- Starta maskinen med vridbrytaren.

Automatisk filterrengöring

Aggregatet förfogar över en nyartad, dubbel filterrengöring som är särskilt verksam med fint damm. Funktionen gör att plattvecksfiltret renas automatiskt (pulserande ljud) var 7,5:de sekund med hjälp av en luftstöt.

Koppla från aggregatet

- Stäng av maskinen med vridbrytaren.
- Drag ur nätkontakten.

Efter varje användning

Töm behållaren

- Spärra parkeringsbromsen.

Bild 

- Drag nedsättningsmekanikens bygel uppåt. Behållaren spärras upp och sänks ner.

Bild 

- Dra ut behållaren i handtaget.
- Töm behållaren.
- Sätt tillbaka behållaren och spärra den med nedsättningsmekanikens bygel.

Varning



Klämningsrisk! Håll aldrig händerna mellan smutsbehållare och mellanring, eller i närheten av lyftmekaniken när behållaren ska spärras. Spärra behållaren genom att påverka nedsättningsmekanikens bygel med båda händerna.

Rengöra apparaten

- Rengör apparaten invändigt och utvändigt genom uppsugning och torka med en fuktig trasa.

Förvara aggregatet

Bild 

- Förvara sugslang och nätsladd som visat på bilden.
- Förvara apparaten i ett torrt rum och säkra den mot obehörig användning.

Transport

Varning

Risk för person och egendomsskada! Observera vid transport maskinens vikt.

- Ta loss sugröret med golvmunstycket ur fästet. Ta tag i maskinens bärhandtag och sugrör när maskinen ska bäras.
- Ta vid lastning av maskinen tag i maskinen i dess chassi och dess skjuthandtag.
- Man håller aggregatet i skjuthandtaget och drar det bakom sig vid längre transporter.
- Vid transport i fordon ska maskinen säkras enligt respektive gällande bestämmelser så den inte kan tippa eller glida.

Förvaring

Varning

Risk för person och egendomsskada! Observera maskinens vikt vid lagring.

Denna maskin får endast lagras inomhus.

Skötsel och underhåll



Fara

Stäng alltid av aggregatet och lossa nätkontakten innan arbeten på aggregatet utförs.

Byta plattveckat filter

- Öppna filterlocket.
- Byt plattveckat filter.
- Tillslut filterskyddet, det hakas hörbart fast.

Byt avfallspåse

- Spärra parkeringsbromsen.
- Bild 
- Drag nedsättningsmekanikens bygel uppåt. Behållaren spärras upp och sänks ner.
- Bild 
- Dra ut behållaren i handtaget.
- Bild 
- Dra upp avfallspåsen.
 - Tillslut avfallspåsen tätt med förslutningsstripsen.
 - Ta ur avfallspåse.
 - Avfallshantera avfallspåsen enligt föreskrifter.

Bild 

- Sätt i den nya avfallspåsen på ett sådant sätt att den ligger an tätt emot behållarens vägg och golv.
- Drag avfallspåsen över behållaren. Se till att avfallspåsen inte vänds upp och ner över upphängningslaskarna på behållaren.
- Sätt tillbaka behållaren och spärra den med nedsättningsmekanikens bygel.

Varning



Klämningsrisk! Håll aldrig händerna mellan smutsbehållare och mellanring, eller i närheten av lyftmekaniken när behållaren ska spärras. Spärra behållaren genom att påverka nedsättningsmekanikens bygel med båda händerna.

Rengör elektroder och elektrodförlängning

- Lossa spärr på sughuvudet och ta av det.
- Rengör både elektroder och mellanrummet mellan elektroderna med en borste.
- Elektrodförlängningarna med en borste.
- Sätt på sughuvudet och lås fast.

Åtgärder vid störningar

Fara

Stäng alltid av aggregatet och lossa nätkontakten innan arbeten på aggregatet utförs.

Sugturbinen fungerar inte

- Kontrollera eluttaget och strömförsörjningens säkring.
- Kontrollera apparatens nätkabel, nätkontakt, elektroder och elektrodförlängning.
- Slå på apparaten.

Sugturbinen stängs av

- Töm behållaren.

Sugturbinen startar inte efter att behållaren har tömts

- Koppla från apparaten och vänta i 5 sekunder, koppla till igen efter 5 sekunder.
- Rengör både elektroder och mellanrummet mellan elektroderna med en borste.
- Elektrodförlängningarna med en borste.

Sugkraften nedsatt

- Avlägsna stopp i sugmunstycke, sugrör, sugslang eller plattvecksfilter.
- Byt full avfallspåse (specialtillbehör).
- Haka fast filterskyddet ordentligt.
- Byt plattveckat filter.

Damm tränger ut under sugning

- Kontrollera plattvecksfiltrets monteringsläge.
- Byt plattveckat filter.

Frånkopplingsautomatiken (våtsugning) fungerar inte

- Rengör både elektroder och mellanrummet mellan elektroderna med en borste.
- Elektrodförlängningarna med en borste.
- Kontrollera fyllnadsnivån ofta när ej ledande vätska används.

Automatiska filterrengöringen arbetar inte

- Sugslang ej ansluten.

Det går inte att stänga av den automatiska filterrengöringen

- Informera kundservice.

Det går inte att starta den automatiska filterrengöringen

- Informera kundservice.

Garanti

I respektive land gäller de garantivillkor som publicerats av våra auktoriserade distributörer. Eventuella fel på aggregatet repareras utan kostnad under förutsättning att det orsakats av ett material- eller tillverkningsfel. I frågor som gäller garantin ska du vända dig med kvitto till inköpsstället eller närmaste auktoriserade serviceverkstad.

Tillbehör och reservdelar

- Endast av tillverkaren godkända tillbehör och reservdelar får användas. Original-tillbehör och original-reservdelar garanterar att apparaten kan användas säkert och utan störning.
- I slutet av bruksanvisningen finns ett urval av de reservdelar som oftast behövs.
- Ytterligare information om reservdelar hittas under service på www.kaercher.com.

Försäkran om EU-överensstämmelse

Härmed försäkras vi att nedanstående betecknade maskin i ändamål och konstruktion samt i den av oss levererade versionen motsvarar EU-direktivens tillämpliga grundläggande säkerhets- och hälsokrav. Vid ändringar på maskinen som inte har godkänts av oss blir denna överensstämmelseförklaring ogiltig.

Produkt: Våt- och torrdammsugare

Typ: 1.667-xxx

Tillämpliga EU-direktiv

2006/42/EG (+2009/127/EG)

2004/108/EG

Tillämpade harmoniserade normer

EN 55014-1: 2006+A1: 2009+A2: 2011

EN 55014-2: 1997+A1: 2001+A2: 2008

EN 60335-1

EN 60335-2-69

EN 61000-3-2: 2006+A1: 2009+A2: 2009

EN 61000-3-3: 2008

EN 62233: 2008

Tillämpade nationella normer

-

5.957-701

Undertecknade agerar på order av och med fullmakt från företagsledningen.



H. Jenner
CEO

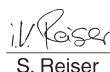

S. Reiser
Head of Approbation

Dokumentationsbefullmäktigad:
S. Reiser

Alfred Kärcher GmbH & Co. KG
Alfred-Kärcher-Str. 28 - 40
71364 Winnenden (Germany)
Tel.: +49 7195 14-0
Fax: +49 7195 14-2212

Winnenden, 2010/07/14

Tekniska data

		NT 55/2 Tact ² Me I
Nätspänning	V	220-240
Frekvens	Hz	50/60
Max. effekt	W	2760
Normeffekt	W	2400
Behållarvolym	l	55
Påfyllnadsmängd vätska	l	50
Luftmängd (max.)	l/s	2x 74
Undertryck (max.)	kPa (mbar)	25,4 (254)
Skydd	--	IPX4
Skyddsklass	--	I
Sugslanganslutning (C-DN/C-ID)	mm	40
Längd x Bredd x Höjd	mm	710 x 570 x 1070
Typisk driftvikt	kg	43
Omgivningstemperatur (max.)	°C	+40
Beräknade värden enligt EN 60335-2-69		
Ljudtrycksnivå L_{pA}	dB(A)	73
Osäkerhet K_{pA}	dB(A)	1
Hand-Arm Vibrationsvärde	m/s ²	<2,5
Osäkerhet K	m/s ²	0,2

Nätkabel	H07RN-F 3x1,5 mm ²	
	Artikelnr.	Kabellängd
EU	6.649-915.0	10 m



Lue tämä alkuperäisiä ohjeita ennen laitteesi käyttämistä, säilytä käyttöohje myöhempiä käyttöä tai mahdollista myöhempiä omistajaa varten.

- Turvaohje nro 5.956-249 on ehdottomasti luettava ennen laitteen ensimmäistä käyttökertaa!
- Käyttöohjeen ja turvaohjeiden huomiotta jättäminen voi aiheuttaa vaurioita laitteeseen ja vaaroja käyttäjälle ja muille henkilöille.
- Jos havaitset kuljetusvaurioita, ota välittömästi yhteys jälleenmyyjään.

Sisällysluettelo

Ympäristönsuojelu	FI . . . 1
Käyttöohjeessa esiintyvät symbolit	FI . . . 1
Käyttötarkoitus	FI . . . 1
Laitteen osat	FI . . . 2
Käyttöönotto	FI . . . 2
Käyttö	FI . . . 3
Kuljetus	FI . . . 4
Säilytys	FI . . . 4
Hoito ja huolto	FI . . . 4
Häiriöapu	FI . . . 5
Takuu	FI . . . 5
Varusteet ja varaosat	FI . . . 6
EU-standardinmukaisuustodistus	FI . . . 6
Tekniset tiedot	FI . . . 7

Ympäristönsuojelu

	Pakkausmateriaalit ovat kierrätettäviä. Älä käsittele pakkauksia kotitalousjätteenä, vaan toimita ne jätteiden kierrätykseen.
	Käytetyt laitteet sisältävät arvokkaita kierrätettäviä materiaaleja, jotka tulisi toimittaa kierrätykseen. Paristoja, öljyjä ja samankaltaisia aineita ei saa päästää ympäristöön. Tästä syystä toimita kuluneet laitteet asianmukaisiin keräyspisteisiin.

Huomautuksia materiaaleista (REACH)

Ajantasaisia tietoja ainesosista löytyy osoitteesta:

www.kaercher.com/REACH

Käyttöohjeessa esiintyvät symbolit

Vaara

Välittömästi uhkaava vaara, joka aiheuttaa vakavan ruumiinvamman tai johtaa kuolemaan.

Varoitus

Mahdollisesti vaarallinen tilanne, joka voi aiheuttaa vakavan ruumiinvamman tai voi johtaa kuolemaan.

Varo

Mahdollisesti vaarallinen tilanne, joka voi aiheuttaa lievän ruumiinvamman tai aineellisia vahinkoja.

Käyttötarkoitus

Varoitus

Laite ei sovellu terveydelle haitallisten pölyjen imurointiin.

- Tämä imuri on suunniteltu lattioiden ja seinäpintojen märkä- ja kuivapuhdistukseen.
- Tämä laite soveltuu ammattimaiseen käyttöön, esim. hotelleissa, kouluissa, sairaaloissa, tehtaissa, kaupoissa, toimistoissa ja välittäjäliikkeissä.

Laitteen osat

- 1 Elektrodit
- 2 Imuletku
- 3 Työntökahva
- 4 Imupään lukitus
- 5 Väli rengas
- 6 Pyörä
- 7 Kuljetusalusta
- 8 Pölysäiliö
- 9 Kuljetusalustan seisontajarrallinen ohjauspyörä.
- 10 Imupää
- 11 Likasäiliön ohjauksella
- 12 Lattiasuutin
- 13 Imuputki
- 14 Laskumekanismin lukitussanka
- 15 Likasäiliön käsikahva
- 16 Imukaulus
- 17 Suodattimen kansi
- 18 Letku- ja kaapelikoukku
- 19 Kahva
- 20 Elektrodijatke
- 21 Kiertokytkin
- 22 Kantokahva
- 23 Lattiasuuttimen pidike
- 24 Pidike rakosuulakkeelle
- 25 Pidike imuputkille
- 26 Tyyppikiilpi
- 27 Poimusuodatint
- 28 Verkkokaapeli
- 29 Suodattimen puhdistus

Väritunnukset

- Puhdistusprosessin käyttöelimet ovat keltaisia.
- Huollon ja servicen käyttöelimet ovat vaaleanharmaat.

Käyttöönotto

Varo

Imuroinnin aikana ei saa koskaan poistaa poimusuodatinta.

Antistaattinen järjestelmä

Maadoitetut liittimet johtavat staattiset lataukset pois. Täten estetään kipinät ja virtausäykset sähköisesti johtavia lisävarusteita (optio) käytettäessä.

Kuivaimu

- Imuroitaessa hienojakoista pölyä voidaan lisäksi käyttää pölynhävityspussia (lisävaruste).

Hävityspussin laitto paikalleen

→ Lukitse seisontajarrut.

Kuva 

→ Vedä laskumekanismin lukitussanka ylöspäin. Säiliö vapautuu ja laskeutuu alas.

Kuva 

→ Vedä säiliö käsikahvasta ulos.

Kuva 

→ Aseta paikalleen siten, että se on joka puolelta vasten säiliön seinää ja pohjaa.

→ Käännä hävityspussin reunat säiliön reunojen ylitse. Varmista tällöin, että hävityspussia ei aseteta säiliön ripustimien päälle.

→ Aseta säiliö takaisin paikalleen ja lukitse laskumekanismin lukitussangalla.

Varoitus



Sormien puristumisvaara! Älä missään tapauksessa pidä käsiäsi likasäiliön ja välirenkaan välissä tai nostomekanismin läheisyydessä lukitsemista suorittaessasi. Lukitse säiliö molemmilla käsillä lukitussanka käyttäen.

Märkäimu

Kumihuulten asennus

Kuva 

- Irrota harjakaistaleet.
- Aseta kumihuulet paikalleen.

Huomautus: Kumihuulien rakenteellisen puolen on osoitettava ulospäin.

Hävityspussin poistaminen

- Märkää likaa imuroitaessa hävityspussi (erikoisvaruste) on aina poistettava.
- Lukitse seisontajarrut.

Kuva 

- Vedä laskumekaniikan lukitussankaa ylöspäin. Säiliö vapautuu ja laskeutuu alas.

Kuva 

- Vedä säiliö käsikahvasta ulos.

Kuva 

- Käännä hävityspussin reunat ylös.
- Sulje hävityspussi tiiviisti sulkunauhalla.
- Poista hävityspussi.
- Hävitä hävityspussi lain määräysten mukaisesti.
- Aseta säiliö takaisin paikalleen ja lukitse laskumekanismiin lukitussangalla.

Varoitus



Sormien puristumisvaara! Älä missään tapauksessa pidä käsiäsi likasäiliön ja välirenkaan välissä tai nostomekanismin lä-

heisyydessä lukitsemista suorittaessasi. Lukitse säiliö molemmilla käsillä lukitussankaa käyttäen.

Yleistä

Varo

Noudata jäteveden käsittelyä koskevia paikallisia määräyksiä.

- Imuroitaessa märkää likaa tyyny- tai raskosuuttimella tai jos imetään pääasiasa vettä astiasta, on suositeltavaa kytkeä toiminto "Automaattinen suodattimenpuhdistus" pois päältä.
- Kun maksimi nestetäyttötaaso on saavutettu, laite kytkeytyy automaattisesti pois päältä.

- Ei-johtavien nesteiden ollessa kyseessä (esimerkiksi porausnesteet, öljyt ja rasvat) laitetta ei kytketä pois päältä astian ollessa täynnä. Täyttötaaso on tarkastettava jatkuvasti ja astia on tyhjennettävä ajoissa.
- Märkäimuroinnin päätyttyä: Puhdista poimusuodatin suodatinpuhdistuksella. Puhdista elektrodit ja elektrodijatkeet harjalla. Puhdista säiliö kostealla liinalla ja anna kuivua.



Puristinliitos

Kuva 

Imuletku on varustettu puristinliitoslukituksella. Kaikki C-40/C-DN-40:n saatavavissa olevat varusteet voidaan liittää puristinliitokseen.

Käyttö

Kiertokytkin

	<ul style="list-style-type: none">– Laite ON– Suodatinpuhdistus OFF
	<ul style="list-style-type: none">– Laite OFF
	<ul style="list-style-type: none">– Laite ON– Suodatinpuhdistus ON

Laitteen käynnistys

- Työnnä virtapistoke pistorasiaan.
- Kytke laite päälle kiertokytkimellä.

Automaattinen suodattimen puhdistus

Imuri on varustettu uudenaikaisella, kaksinkertaisella suodattimen puhdistuksella, joka on erityisen tehokas hienolla pölyllä. Poimusuodatin puhdistetaan tällöin joka 7,5 sekunti automaattisesti ilmansysäyksellä (kuuluu sykkivä ääni).

Laitteen kytkeminen pois päältä

- Kytke laite kiertokytkimellä pois päältä.
- Vedä verkkopistoke irti.

Jokaisen käyttökerran jälkeen

Säiliön tyhjennys

- Lukitse seisontajarrut.

Kuva A

- Vedä laskumekaniikan lukitussankaa ylöspäin. Säiliö vapautuu ja laskeutuu alas.

Kuva B

- Vedä säiliö käsikahvasta ulos.
- Tyhjennä säiliö.
- Aseta säiliö takaisin paikalleen ja lukitse laskumekanismiin lukitussangalla.

⚠ Varoitus



Sormien puristumisvaara! Älä missään tapauksessa pidä käsiäsi likasäiliön ja välirenkaan välissä tai nostomekanismin läheisyydessä lukitsemista suorittaessasi. Lukitse säiliö molemmilla käsillä lukitussankaa käyttäen.

Laitteen puhdistus

- Puhdista laite sisältä ja ulkoa imuroimalla ja kostealla liinalla pyyhkimällä.

Laitteen säilytys

Kuva C

- Säilytä imulettoa ja verkkokaapelia kuvan mukaisella tavalla.
- Säilytä laite kuivassa tilassa ja suojaa se asiattomalta käytöltä.

Kuljetus

Varo

Loukkaantumis- ja vahingoittumisvaaravaara! Huomioi kuljetettaessa laitteen paino.

- Ota imuputki lattiasuulakkeineen pidikkeestä. Kun kannat laitetta, pidä kiinni kantokahvasta ja imuputkesta.
- Kun lastaat laitteen autoon / poistat autosta, pidä kiinni pyöräalustasta ja työntöaisasta.
- Kun siirrät pesuria pitempiä matkoja, tartu kiinni työntökahvasta ja vedä laitetta perässäsi.

- Kun kuljetat laitetta ajoneuvoissa, varmista laite liukumisen ja kaatumisen varalta kulloinkin voimassa olevien ohjesääntöjen mukaisesti.

Säilytys

Varo

Loukkaantumis- ja vahingoittumisvaaravaara! Huomioi säilytettäessä laitteen paino.

Tätä laitetta saa säilyttää vain sisätiloissa.

Hoito ja huolto

⚠ Vaara

Virtapistoke on vedettävä irti pistorasiasta ennen kaikkia laitteeseen kohdistuvia töitä.

Poimusuodattimen vaihto

- Avaa suodattimen kansi.
- Vaihda poimusuodatin.
- Sulje suodattimen kansi, sen on lukituttava kuuluvasti.

Hävityspussin vaihtaminen

- Lukitse seisontajarrut.

Kuva A

- Vedä laskumekaniikan lukitussankaa ylöspäin. Säiliö vapautuu ja laskeutuu alas.

Kuva B

- Vedä säiliö käsikahvasta ulos.

Kuva C

- Käännä hävityspussin reunat ylös.
- Sulje hävityspussi tiiviisti sulkunauhalla.
- Poista hävityspussi.
- Hävitä hävityspussi lain määräysten mukaisesti.

Kuva C

- Aseta uusi hävityspussi paikalleen siten, että se on joka puolelta vasten säiliön seinää ja pohjaa.
- Käännä hävityspussin reunat säiliön reunojen ylitse. Varmista tällöin, että hävityspussia ei aseteta säiliön ripustimien päälle.
- Aseta säiliö takaisin paikalleen ja lukitse laskumekanismiin lukitussangalla.

Varoitus



*Sormien puristumisvaara! Älä missään tapauksessa pidä käsiäsi likasäiliön ja välirenkaan välissä tai nostomekanismin läheisyydessä lukitsemista suorittaessasi. Lukitse säiliö molemmilla käsillä lukituksen-
kaa käyttäen.*

Elektrodien ja elektrodijatkeiden puhdistaminen

- Vapauta imupää lukituksesta, poista imupää.
- Puhdista elektrodit sekä elektrodien välinen tila harjalla.
- Puhdista elektrodijatkeet harjalla.
- Aseta imupää paikalleen ja lukitse se.

Häiriöapu

Vaara

Virtapistoke on vedettävä irti pistorasiasta ennen kaikkia laitteeseen kohdistuvia töitä.

Imaturbiini ei pyöri

- Tarkasta virransyötön pistorasia ja sulake.
- Tarkasta laitteen verkkokaapeli, verkopistoke ja elektrodit ja elektrodijatkeet.
- Kytke laite päälle.

Imaturbiini kytkeytyy pois päältä

- Tyhjennä säiliö.

Imaturbiini ei käynnisty astian tyhjentämisen jälkeen

- Kytke laite pois päältä ja odota 5 sekuntia, kytke laite uudelleen päälle 5 sekunnin kuluttua.
- Puhdista elektrodit sekä elektrodien välinen tila harjalla.
- Puhdista elektrodijatkeet harjalla.

Imuvoima vähenee

- Poista tukokset imusuuttimesta, imuputkesta, imuletkusta tai poimusuodattimesta.
- Vaihda täyttynyt hävityspussi (erikoisvaruste).
- Lukitse suodattimen kansi oikein.
- Vaihda poimusuodatin.

Pöly pääsee ulos imuvaiheessa

- Tarkasta poimusuodattimen oikea asennus.
- Vaihda poimusuodatin.

Katkaisuautomaattikka (märkäimu) ei reagoi

- Puhdista elektrodit sekä elektrodien välinen tila harjalla.
- Puhdista elektrodijatkeet harjalla.
- Tarkasta jatkuvasti täyttötaso sähköisesti ei johtavissa nesteissä.

Automaattinen suodattimen puhdistus ei toimi

- Imuletku ei ole liitettynä.

Automaattista suodatinpuhdistusta ei voi kytkeä pois päältä

- Ota yhteyttä asiakaspalveluun.

Automaattista suodatinpuhdistusta ei voi kytkeä päälle

- Ota yhteyttä asiakaspalveluun.

Takuu

Kussakin maassa ovat voimassa valtuuttamamme myyntiorganisaation julkaisemat takuuehdot. Materiaali- ja valmistusvirheitä aiheutuvat virheet laitteessa korjaamme takuuaikana maksutta. Takuutapauksessa ota yhteys ostotosiitteen kanssa jälleenmyyjään tai lähimpään valtuutettuun huoltoon.

Varusteet ja varaosat

- Vain sellaisten lisävarusteiden ja varaosien käyttö on sallittua, jotka valmistaja on hyväksynyt. Alkuperäiset lisävarusteet ja varaosat takaavat, että laitetta voidaan käyttää turvallisesti ja häiriöttömästi.
- Tärkeimpien osien varaosaluettelo löytyy tämän käyttöohjeen lopusta.
- Saat lisätietoja varaosista osoitteesta www.karcher.fi, osiosta Huolto.

EU-standardinmukaisuustodistus

Vakuutamme, että alla mainitut tuotteet vastaavat suunnittelultaan ja rakenteeltaan sekä valmistustavaltaan EU-direktiivien asianomaisia turvallisuus- ja terveysvaatimuksia. Jos tuotteeseen/tuotteisiin tehdään muutoksia, joista ei ole sovittu kanssamme, tämä vakuutus ei ole enää voimassa.

Tuote: Märkä- ja kuivaimuri

Tyyppi: 1.667-xxx

Yksiselitteiset EU-direktiivit

2006/42/EY (+2009/127/EY)

2004/108/EY

Sovelletut harmonisoidut standardit

EN 55014-1: 2006+A1: 2009+A2: 2011

EN 55014-2: 1997+A1: 2001+A2: 2008

EN 60335-1

EN 60335-2-69

EN 61000-3-2: 2006+A1: 2009+A2: 2009

EN 61000-3-3: 2008

EN 62233: 2008

Sovelletut kansalliset standardit

-

5.957-701

Allekirjoittaneet toimivat yrityksen johton puolesta ja sen valtuuttamina.



H. Jenner
CEO

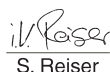

S. Reiser
Head of Approbation

Dokumentointivaltuutettu:

S. Reiser

Alfred Kärcher GmbH & Co. KG

Alfred-Kärcher-Str. 28 - 40

71364 Winnenden (Germany)

Puh.: +49 7195 14-0



Faksi: +49 7195 14-2212

Winnenden, 2010/07/14

Tekniset tiedot

		NT 55/2 Tact ² Me I
Verkkojännite	V	220-240
Taajuus	Hz	50/60
Maks. teho	W	2760
Nimellisteho	W	2400
Säiliön tilavuus	l	55
Täyttömäärä neste	l	50
Ilmamäärä (maks.)	l/s	2x 74
Alipaine (maks.)	kPa (mbar)	25,4 (254)
Suojatyyppi	--	IPX4
Kotelointiluokka	--	I
Imuletkuliitin (C-DN/C-ID)	mm	40
Pituus x leveys x korkeus	mm	710 x 570 x 1070
Tyypillinen käyttöpaino	kg	43
Ympäristön lämpötila (maks.)	°C	+40
Mitatut arvot EN 60335-2-69 mukaisesti		
Äänenpainetaso L_{pA}	dB(A)	73
Epävarmuus K_{pA}	dB(A)	1
Käsi-käsivarsi värinäarvo	m/s ²	<2,5
Epävarmuus K	m/s ²	0,2

Verkkokaapeli	H07RN-F 3x1,5 mm ²	
	Osa-nro	Johdon pituus
EU	6.649-915.0	10 m

  Πριν χρησιμοποιήσετε τη συσκευή σας για πρώτη φορά, διαβάστε αυτές τις πρωτότυπες οδηγίες χρήσης, ενεργήστε σύμφωνα με αυτές και κρατήστε τις για μελλοντική χρήση ή για τον επόμενο ιδιοκτήτη.

- Πριν από την πρώτη χρήση διαβάστε οπωσδήποτε τις υποδείξεις ασφαλείας αρ. 5.956-249!
- Η μη τήρηση των οδηγιών χρήσης, καθώς και των υποδείξεων ασφαλείας, μπορεί να προκαλέσει βλάβες στη συσκευή ή κινδύνους για τον χρήστη ή άλλα άτομα.
- Σε περίπτωση βλαβών κατά τη μεταφορά ειδοποιήστε αμέσως τον αντιπρόσωπό σας.

Πίνακας περιεχομένων

Προστασία περιβάλλοντος	EL . . . 1
Σύμβολα στο εγχειρίδιο οδηγιών	EL . . . 1
Χρήση σύμφωνα με τους κανονισμούς	EL . . . 1
Στοιχεία συσκευής	EL . . . 2
Έναρξη λειτουργίας	EL . . . 2
Χειρισμός	EL . . . 4
Μεταφορά	EL . . . 4
Αποθήκευση	EL . . . 5
Φροντίδα και συντήρηση	EL . . . 5
Αντιμετώπιση βλαβών	EL . . . 5
Εγγύηση	EL . . . 6
Εξαρτήματα και ανταλλακτικά	EL . . . 6
Δήλωση Συμμόρφωσης των Ε.Κ.	EL . . . 7
Τεχνικά χαρακτηριστικά	EL . . . 8

Προστασία περιβάλλοντος



Τα υλικά συσκευασίας είναι ανακυκλώσιμα. Μην πετάτε τις συσκευασίες στα οικιακά απορρίμματα, αλλά σε ειδικό σύστημα επαναχρησιμοποίησης.



Οι παλιές συσκευές περιέχουν ανακυκλώσιμα υλικά, τα οποία θα πρέπει να μεταφέρονται σε σύστημα επαναχρησιμοποίησης. Οι μπαταρίες, τα λάδια και παρόμοια υλικά δεν επιτρέπεται να καταλήγουν στο περιβάλλον. Για το λόγο αυτόν η διάθεση παλιών συσκευών πρέπει να γίνεται σε κατάλληλα συστήματα συλλογής.

Υποδείξεις για τα συστατικά (REACH)

Ενημερωμένες πληροφορίες για τα συστατικά μπορείτε να βρείτε στη διεύθυνση:

www.kaercher.com/REACH

Σύμβολα στο εγχειρίδιο οδηγιών

Κίνδυνος

Για άμεσα επαπειλούμενο κίνδυνο, ο οποίος μπορεί να οδηγήσει σε σοβαρό τραυματισμό ή θάνατο.

Προειδοποίηση

Για ενδεχόμενη επικίνδυνη κατάσταση, η οποία μπορεί να οδηγήσει σε σοβαρό τραυματισμό ή θάνατο.

Προσοχή

Για ενδεχόμενη επικίνδυνη κατάσταση, η οποία μπορεί να οδηγήσει σε ελαφρό τραυματισμό ή υλικές βλάβες.

Χρήση σύμφωνα με τους κανονισμούς

Προειδοποίηση

Η συσκευή δεν ενδείκνυται για την αναρρόφηση επιβλαβών για την υγεία σκονών.

- Αυτή η ηλεκτρική σκούπα προορίζεται για τον υγρό και τον ξηρό καθαρισμό επιφανειών δαπέδων και τοίχων.
- Η συσκευή αυτή προορίζεται για επαγγελματική χρήση, π.χ. σε ξενοδοχεία, σχολεία, νοσοκομεία, εργοστάσια, καταστήματα, γραφεία και εταιρείες ενοικίασεως.

Στοιχεία συσκευής

- 1 Ηλεκτροδία
- 2 Εύκαμπτος σωλήνας αναρρόφησης
- 3 Λαβή μεταφοράς
- 4 Ασφάλιση της κεφαλής αναρρόφησης
- 5 Ενδιάμεσος δακτύλιος
- 6 Τροχός
- 7 Τροχήλατη βάση
- 8 Δοχείο ρύπων
- 9 Τροχίσκος πλαισίου με φρένο ακινητοποίησης
- 10 Κεφαλή αναρρόφησης
- 11 Τροχίσκος δοχείου ρύπων
- 12 Μπεκ δαπέδου
- 13 Σωλήνας αναρρόφησης
- 14 Ράβδος του μηχανισμού απόθεσης
- 15 Χειρολαβή δοχείου ρύπων
- 16 Στόμιο αναρρόφησης
- 17 Κάλυμμα φίλτρου
- 18 Στήριγμα ελαστικού σωλήνα και καλωδίου
- 19 Γωνία σωλήνα
- 20 Προέκταση ηλεκτροδίων
- 21 Περιστροφικός διακόπτης
- 22 Λαβή μεταφοράς
- 23 Στήριγμα για ακροφύσιο δαπέδου
- 24 Στήριγμα για ακροφύσιο αρμών
- 25 Στήριγμα για σωλήνα αναρρόφησης
- 26 Πινακίδα τύπου
- 27 Επίπεδο πτυχωτό φίλτρο
- 28 Καλώδιο τροφοδοσίας
- 29 Καθάρισμα φίλτρου

Αναγνωριστικό χρώματος

- Τα χειριστήρια για τη διαδικασία καθαρισμού είναι κίτρινα.
- Τα χειριστήρια για τη συντήρηση και το σέρβις είναι ανοικτά γκριζα.

Έναρξη λειτουργίας

Προσοχή

Κατά την αναρρόφηση δεν επιτρέπεται να απομακρύνεται ποτέ το επίπεδο πτυχωτό φίλτρο

Αντιστατικό σύστημα

Οι γειωμένοι ρευματοδότες τροφοδοσίας διοχετεύουν τα ηλεκτροστατικά φορτία. Έτσι αποφεύγονται οι σπίθες και η υπερροή ρεύματος των αγωγίμων εξαρτημάτων (προαιρετικά).

Ξηρή αναρρόφηση

- Κατά την αναρρόφηση λεπτής σκόνης μπορεί να χρησιμοποιηθεί επιπλέον μια σακούλα απόρριψης (ειδικό εξάρτημα).

Τοποθέτηση της σακούλας απόρριψης

→ Ασφαλίστε το φρένο ακινητοποίησης.

Εικόνα **A**

→ Τραβήξτε προς τα πάνω τη λαβή του μηχανισμού απόθεσης. Το δοχείο θα απασφαλιστεί και θα κατέβει.

Εικόνα **B**

→ Τραβήξτε το δοχείο από τη χειρολαβή.

Εικόνα **C**

→ Τοποθετήσετε τη σακούλα απόρριψης έτσι, ώστε να εφάπτεται καλά με τα τοιχώματα και το δάπεδο του δοχείου.

→ Περάστε τη σακούλα απόρριψης πάνω από το δοχείο. Φροντίστε να μην είναι περασμένη η σακούλα απόρριψης πάνω από τα πτερύγια ανάρτησης του δοχείου.

→ Τοποθετήστε ξανά το δοχείο και ασφαλίστε το με τη λαβή του μηχανισμού απόθεσης.

⚠ Προειδοποίηση



Κίνδυνος σύνθλιψης! Κατά το κλείδωμα, μην τοποθετείτε ποτέ τα χέρια σας ανάμεσα στο δοχείο ρύπων και τον ενδιάμεσο δακτύλιο ή κοντά στο μηχανισμό ανύψωσης. Ασφαλίστε το δοχείο με τις δύο λαβές του μηχανισμού απόθεσης χρησιμοποιώντας και τα δύο χέρια σας.

Υγρή αναρρόφηση

Εγκατάσταση πλαστικών χειλέων

Εικόνα **D**

- Αποσυναρμολογήστε τη λωρίδα βουρτσών.
- Τοποθετήστε τα λαστιχένια χέιλη.

Υπόδειξη: Η ανάγλυφη πλευρά του λαστιχένιου χείλους πρέπει να είναι στραμμένη προς τα έξω.

Αφαίρεση της σακούλας απόρριψης

- Κατά την αναρρόφηση υγρών ρύπων πρέπει να απομακρύνετε πάντα τη σακούλα απόρριψης (ειδικός εξοπλισμός).
- Ασφαλίστε το φρένο ακινητοποίησης.

Εικόνα **A**

- Τραβήξτε προς τα πάνω τη λαβή του μηχανισμού απόθεσης. Το δοχείο θα απασφαλιστεί και θα κατέβει.

Εικόνα **B**

- Τραβήξτε το δοχείο από τη χειρολαβή.

Εικόνα **E**

- Ανασηκώστε κι αναποδογυρίστε τη σακούλα απόρριψης.
- Κλείστε στεγανά τη σακούλα απόρριψης με ταινία σφράγισης.
- Αφαιρέστε τη σακούλα απόρριψης.
- Διαθέστε τη σακούλα απόρριψης σύμφωνα με τις νομικές διατάξεις.
- Τοποθετήστε ξανά το δοχείο και ασφαλίστε το με τη λαβή του μηχανισμού απόθεσης.

⚠ Προειδοποίηση



Κίνδυνος σύνθλιψης! Κατά το κλείδωμα, μην τοποθετείτε ποτέ τα χέρια σας ανάμεσα στο δοχείο ρύπων και τον ενδιάμεσο δακτύλιο ή κοντά στο μηχανισμό ανύψωσης. Ασφαλίστε το δοχείο με τις δύο λαβές του μηχανισμού απόθεσης χρησιμοποιώντας και τα δύο χέρια σας.

Γενικά

Προσοχή

Δώστε προσοχή στις τοπικές προδιαγραφές για την επεξεργασία λυμάτων.

- Κατά την αναρρόφηση υγρών ακαθαρσιών με το ακροφύσιο επίπλων ή αρμών, ή όταν πρόκειται να αναρροφηθεί κυρίως νερό από το δοχείο, συνιστούμε την απενεργοποίηση της λειτουργίας "Αυτόματου καθαρισμού φίλτρου".
- Όταν σημειωθεί η μέγιστη στάθμη υγρών, η συσκευή απενεργοποιείται αυτόματα.
- Όταν πρόκειται για μη αγωγίμα υγρά (για παράδειγμα γαλάκτωμα τρυπανιών, λάδια και λίπη) δεν απενεργοποιείται η συσκευή όταν γεμίσει το δοχείο. Η στάθμη πλήρωσης πρέπει να ελέγχεται διαρκώς και να γίνεται εγκαίρως εκκένωση του δοχείου.
- Μετά το πέρας της υγρής αναρρόφησης: Καθαρίστε το επίπεδο πτυχωτό φίλτρο με το σύστημα καθαρισμού φίλτρου. Καθαρίστε τα ηλεκτρόδια και τις προεκτάσεις τους με μια βούρτσα. Καθαρίστε το δοχείο με ένα υγρό πανί και στεγνώστε το.

Σύνδεσμος κλιπ

Εικόνα **F**

Ο εύκαμπτος σωλήνας αναρρόφησης είναι εξοπλισμένος με σύστημα κουμπωτού συνδέσμου. Μπορούν να συνδεθούν όλα τα τμήματα εξαρτημάτων C-40/C-DN-40.

Χειρισμός

Περιστροφικός διακόπτης

1	<ul style="list-style-type: none">– Συσσκευή ON– Καθαρισμός φίλτρου OFF
0	<ul style="list-style-type: none">– Συσσκευή OFF
1 <small>Tact²</small>	<ul style="list-style-type: none">– Συσσκευή ON– Καθαρισμός φίλτρου ON

Ενεργοποίηση της μηχανής

- Συνδέστε το ρευματολήπτη στην πρίζα.
- Ενεργοποιήστε τη συσκευή από τον περιστροφικό διακόπτη.

Αυτόματος καθαρισμός του φίλτρου

Η συσκευή διαθέτει νέου τύπου, διπλό σύστημα καθαρισμού φίλτρου, ιδιαίτερα αποτελεσματικό για λεπτή σκόνη. Το επίπεδο πτυχωτό φίλτρο καθαρίζεται αυτόματα με ρεύμα αέρα (παλμικός ήχος) ανά 7,5 δευτερόλεπτα.

Απενεργοποίηση της μηχανής

- Απενεργοποιήστε τη συσκευή από τον περιστροφικό διακόπτη.
- Βγάλτε το ρευματολήπτη.

Έπειτα από κάθε λειτουργία

Εκκένωση του δοχείου

- Ασφαλίστε το φρένο ακινητοποίησης.

Εικόνα **A**

- Τραβήξτε προς τα πάνω τη λαβή του μηχανισμού απόθεσης. Το δοχείο θα απασφαλιστεί και θα κατέβει.

Εικόνα **B**

- Τραβήξτε το δοχείο από τη χειρολαβή.
- Αδειάστε τον κάδο.
- Τοποθετήστε ξανά το δοχείο και ασφαλίστε το με τη λαβή του μηχανισμού απόθεσης.

⚠ Προειδοποίηση



Κίνδυνος σύνθλιψης! Κατά το κλείδωμα, μην τοποθετείτε ποτέ τα χέρια σας ανάμεσα στο δοχείο ρύπων και τον ενδιάμεσο δακτύλιο ή κοντά στο μηχανισμό ανύψωσης. Ασφαλίστε το δοχείο με τις δύο λαβές του μηχανισμού απόθεσης χρησιμοποιώντας και τα δύο χέρια σας.

Καθαρισμός συσκευής

- Καθαρίστε τη συσκευή εσωτερικά και εξωτερικά με αναρρόφηση και σκούπισμα με ένα υγρό πανί.

Φύλαξη της συσκευής

Εικόνα **C**

- Φυλάξτε το σωλήνα αναρρόφησης και το καλώδιο τροφοδοσίας σύμφωνα με τις εικόνες.
- Τοποθετήστε τη συσκευή σε στεγνό χώρο και ασφαλίστε την ώστε να μην μπορεί να χρησιμοποιηθεί από αναρμόδια άτομα.

Μεταφορά

Προσοχή

Κίνδυνος τραυματισμού και βλάβης! Κατά τη μεταφορά λάβετε υπόψη το βάρος της συσκευής.

- Βγάλτε το σωλήνα αναρρόφησης με το ακροφύσιο δαπέδου από το στήριγμα. Για να μεταφέρετε τη συσκευή, κρατήστε την από τη λαβή μεταφοράς και το σωλήνα αναρρόφησης.
- Για να μεταφέρετε τη συσκευή, κρατήστε την από το τροχήλατο πλαίσιο και από τη λαβή ώθησης.
- Για τη μεταφορά σε μεγάλες αποστάσεις, τραβήξτε τη συσκευή από τη λαβή μεταφοράς.
- Κατά τη μεταφορά με οχήματα, ασφαλίστε τη συσκευή έναντι ενδεχόμενης ολίσθησης και ανατροπής, σύμφωνα με τις εκάστοτε ισχύουσες κατευθυντήριες οδηγίες.

Αποθήκευση

Προσοχή

Κίνδυνος τραυματισμού και βλάβης! Κατά την αποθήκευση λάβετε υπόψη το βάρος της συσκευής.

Η συσκευή αυτή μπορεί να αποθηκεύεται μόνο σε εσωτερικούς χώρους.

Φροντίδα και συντήρηση

⚠ Κίνδυνος

Πριν από όλες τις εργασίες στη συσκευή, απενεργοποιήστε τη συσκευή και τραβήξτε το φως από την πρίζα.

Αντικατάσταση του επίπεδου πτυχωτού φίλτρου

- Ανοίξτε το κάλυμμα του φίλτρου.
- Αντικαταστήστε το επίπεδο πτυχωτό φίλτρο.
- Κλείστε το κάλυμμα του φίλτρου. Θα ακούσετε τον ήχο ασφάλισης.

Αντικατάσταση της σακούλας απόρριψης

- Ασφαλίστε το φρένο ακινητοποίησης.

Εικόνα **A**

- Τραβήξτε προς τα πάνω τη λαβή του μηχανισμού απόθεσης. Το δοχείο θα απασφαλιστεί και θα κατέβει.

Εικόνα **B**

- Τραβήξτε το δοχείο από τη χειρολαβή.

Εικόνα **B**

- Ανασηκώστε κι αναποδογυρίστε τη σακούλα απόρριψης.
- Κλείστε στεγανά τη σακούλα απόρριψης με ταινία σφράγισης.
- Αφαιρέστε τη σακούλα απόρριψης.
- Διαθέστε τη σακούλα απόρριψης σύμφωνα με τις νομικές διατάξεις.

Εικόνα **C**

- Τοποθετήστε τη νέα σακούλα απόρριψης έτσι, ώστε να εφάπτεται καλά με τα τοιχώματα και το δάπεδο του δοχείου.

- Περάστε τη σακούλα απόρριψης πάνω από το δοχείο. Φροντίστε να μην είναι περασμένη η σακούλα απόρριψης πάνω από τα πτερύγια ανάρτησης του δοχείου.

- Τοποθετήστε ξανά το δοχείο και ασφαλίστε το με τη λαβή του μηχανισμού απόθεσης.

⚠ Προειδοποίηση



Κίνδυνος σύνθλιψης! Κατά το κλείδωμα, μην τοποθετείτε ποτέ τα χέρια σας ανάμεσα στο δοχείο ρύπων και τον ενδιάμεσο

δακτύλιο ή κοντά στο μηχανισμό ανύψωσης. Ασφαλίστε το δοχείο με τις δύο λαβές του μηχανισμού απόθεσης χρησιμοποιώντας και τα δύο χέρια σας.

Καθαρισμός ηλεκτροδίων και των προεκτάσεών τους

- Απασφαλίστε και αφαιρέστε την κεφαλή αναρρόφησης.
- Καθαρίστε τα ηλεκτρόδια και τον ενδιάμεσο χώρο των ηλεκτροδίων με μια βούρτσα.
- Καθαρίστε τις προεκτάσεις ηλεκτροδίων με μια βούρτσα.
- Τοποθετήστε και ασφαλίστε και πάλι την κεφαλή αναρρόφησης.

Αντιμετώπιση βλαβών

⚠ Κίνδυνος

Πριν από όλες τις εργασίες στη συσκευή, απενεργοποιήστε τη συσκευή και τραβήξτε το φως από την πρίζα.

Η τουρμπίνα αναρρόφησης δεν λειτουργεί

- Ελέγξτε την πρίζα και την ασφάλεια της παροχής ρεύματος.
- Ελέγξτε το καλώδιο τροφοδοσίας, το φως, τα ηλεκτρόδια και τις προεκτάσεις των ηλεκτροδίων της συσκευής.
- Θέστε τη συσκευή σε λειτουργία.

Η τουρμπίνα απενεργοποιείται

- Αδειάστε τον κάδο.

Η τουρμπίνα αναρρόφησης δεν ενεργοποιείται μετά το άδειασμα του κάδου

- Απενεργοποιήστε τη συσκευή, περιμένετε 5 δευτερόλεπτα και ενεργοποιήστε την ξανά έπειτα από 5 δευτερόλεπτα.
- Καθαρίστε τα ηλεκτρόδια και τον ενδιάμεσο χώρο των ηλεκτροδίων με μια βούρτσα.
- Καθαρίστε τις προεκτάσεις ηλεκτροδίων με μια βούρτσα.

Η αναρροφητική ισχύς μειώνεται

- Απομακρύνετε τις εμπλοκές του ακροφυσίου αναρρόφησης, του σωλήνα αναρρόφησης, του ελαστικού σωλήνα αναρρόφησης ή του επιπέδου πτυχωτού φίλτρου
- Αντικαταστήστε τη γεμάτη σακούλα απόρριψης (ειδικός εξοπλισμός).
- Ασφαλίστε καλά το κάλυμμα φίλτρου.
- Αντικαταστήστε το επίπεδο πτυχωτό φίλτρο.

Διαρροή σκόνης κατά την αναρρόφηση

- Ελέγξτε εάν έγινε σωστή τοποθέτηση του επιπέδου πτυχωτού φίλτρου.
- Αντικαταστήστε το επίπεδο πτυχωτό φίλτρο.

Ο αυτοματισμός απενεργοποίησης (υγρή αναρρόφηση) δεν ενεργοποιείται

- Καθαρίστε τα ηλεκτρόδια και τον ενδιάμεσο χώρο των ηλεκτροδίων με μια βούρτσα.
- Καθαρίστε τις προεκτάσεις ηλεκτροδίων με μια βούρτσα.
- Ελέγχετε συνεχώς τη στάθμη πλήρωσης σε υγρό που δεν είναι ηλεκτρικά αγώγιμο.

Ο αυτόματος καθαρισμός του φίλτρου δεν λειτουργεί

- Ο ελαστικός σωλήνας αναρρόφησης δεν είναι συνδεδεμένος.

Ο αυτόματος καθαρισμός φίλτρου δεν απενεργοποιείται

- Ειδοποιήστε την υπηρεσία εξυπηρέτησης πελατών.

Ο αυτόματος καθαρισμός φίλτρου δεν ενεργοποιείται

- Ειδοποιήστε την υπηρεσία εξυπηρέτησης πελατών.

Εγγύηση

Σε κάθε χώρα ισχύουν οι όροι εγγύησης που εκδόθηκαν από την αρμόδια εταιρία μας προώθησης πωλήσεων. Αναλαμβάνουμε τη δωρεάν αποκατάσταση οποιασδήποτε βλάβης στη συσκευή σας, εφόσον οφείλεται σε αστοχία υλικού ή κατασκευαστικό σφάλμα, εντός της προθεσμίας που ορίζεται στην εγγύηση. Σε περίπτωση που επιθυμείτε να κάνετε χρήση της εγγύησης, παρακαλούμε απευθυνθείτε με την απόδειξη αγοράς στο κατάστημα από το οποίο προμηθευτήκατε τη συσκευή ή στην πλησιέστερη εξουσιοδοτημένη υπηρεσία τεχνικής εξυπηρέτησης πελατών μας.

Εξαρτήματα και ανταλλακτικά

- Επιτρέπεται να χρησιμοποιούνται μόνο εξαρτήματα και ανταλλακτικά, τα οποία έχουν την έγκριση του κατασκευαστή. Τα γνήσια αξεσουάρ και ανταλλακτικά παρέχουν την εγγύηση της ασφαλούς και άψογης λειτουργίας της μηχανής
- Μία επιλογή των ανταλλακτικών που χρειάζονται συχνότερα θα βρείτε στο τέλος των οδηγιών χρήσης.
- Περισσότερες πληροφορίες σχετικά με τα ανταλλακτικά μπορείτε να λάβετε στη διεύθυνση www.kaercher.com, τομέας Εξυπηρέτησης.

Δήλωση Συμμόρφωσης των Ε.Κ.

Δια της παρούσης δηλώνουμε ότι το μηχάνημα που χαρακτηρίζεται παρακάτω, με βάση τη σχεδίαση και την κατασκευή του, υπό τη μορφή που διατίθεται στην αγορά, πληροί στις σχετικές βασικές απαιτήσεις ασφαλείας και υγιεινής των οδηγιών της ΕΚ. Η παρούσα δήλωση παύει να ισχύει σε περίπτωση τροποποιήσεων του μηχανήματος χωρίς προηγούμενη συνεννόηση μαζί μας.

Προϊόν: Ηλεκτρική σκούπα υγρής και ξηρής αναρρόφησης

Τύπος: 1.667-xxx

Σχετικές οδηγίες των Ε.Κ.

2006/42/ΕΚ (+2009/127/ΕΚ)

2004/108/ΕΚ

Εφαρμοσθέντα εναρμονισμένα πρότυπα

EN 55014-1: 2006+A1: 2009+A2: 2011

EN 55014-2: 1997+A1: 2001+A2: 2008

EN 60335-1

EN 60335-2-69

EN 61000-3-2: 2006+A1: 2009+A2: 2009

EN 61000-3-3: 2008

EN 62233: 2008

Εφαρμοσθέντα εθνικά πρότυπα

-

5.957-701

Οι υπογράφωντες ενεργούν κατ' εντολή του και με εξουσιοδότηση της διεύθυνσης της επιχείρησης.



H. Jenner

CEO



S. Reiser

Head of Approval

Υπεύθυνος τεκμηρίωσης:

S. Reiser

Alfred Karcher GmbH & Co. KG

Alfred-Karcher-Str. 28 - 40

71364 Winnenden (Germany)

Τηλ.: +49 7195 14-0

Φαξ: +49 7195 14-2212

Winnenden, 2010/07/14

Τεχνικά χαρακτηριστικά

		NT 55/2 Tact² Me I
Τάση ηλεκτρικού δικτύου	V	220-240
Συχνότητα	Hz	50/60
Μέγ. ισχύς	W	2760
Ονομαστική ισχύς	W	2400
Χωρητικότητα κάδου	l	55
Ποσότητα πλήρωσης υγρού	l	50
Ποσότητα αέρα (μέγ.)	l/s	2x 74
Υποπίεση (μέγ.)	kPa (mbar)	25,4 (254)
Είδος προστασίας	--	IPX4
Κατηγορία προστασίας	--	I
Σύνδεση ελαστικού σωλήνα αναρρόφησης (C-DN/C-ID)	mm	40
Μήκος x Πλάτος x Ύψος	mm	710 x 570 x 1070
Τυπικό βάρος λειτουργίας	kg	43
Θερμοκρασία περιβάλλοντος (μέγ.)	°C	+40
Μετρούμενες τιμές κατά EN 60335-2-69		
Επιτρεπόμενη στάθμη ηχητικής ισχύος L_{pA}	dB(A)	73
Αβεβαιότητα K_{pA}	dB(A)	1
Κραδασμοί στο χέρι/στο βραχίονα	m/s ²	<2,5
Αβεβαιότητα K	m/s ²	0,2

Καλώδιο τροφοδοσίας δικτύου	H07RN-F 3x1,5 mm ²	
	Αριθ. ανταλλ.	Μήκος καλωδίου
EU	6.649-915.0	10 m



Cihazın ilk kullanımından önce bu orijinal kullanma kılavuzunu okuyun, bu kılavuza göre davranın ve daha sonra kullanım veya cihazın sonraki sahiplerine vermek için bu kılavuzu saklayın.

- İlk kullanımdan önce, 5.956-249 numaralı güvenlik uyarılarını mutlaka okuyun!
- Kullanım kılavuzunun ve emniyet uyarılarının dikkate alınmaması halinde cihazda hasar, kullanıcıda ve diğer kişilerde tehlike oluşabilir.
- Nakliye hasarlarını hemen yetkili satıcıya bildirin.

İçindekiler

Çevre koruma.	TR .. 1
Kullanım kılavuzundaki semboller	TR .. 1
Kurallara uygun kullanım . .	TR .. 1
Cihaz elemanları	TR .. 2
İşletime alma	TR .. 2
Kullanımı	TR .. 3
Taşıma	TR .. 4
Depolama.	TR .. 4
Koruma ve Bakım.	TR .. 4
Arızalarda yardım.	TR .. 5
Garanti	TR .. 5
Aksesuarlar ve yedek parçalar	TR .. 6
AB uygunluk bildirisi.	TR .. 6
Teknik Bilgiler	TR .. 7

Çevre koruma

	Ambalaj malzemeleri geri dönüştürülebilir. Ambalaj malzemelerini evinizin çöpüne atmak yerine lütfen tekrar kullanılabilircekleri yerlere gönderin.
	Eski cihazlarda, yeniden değerlendirme işlemine tabi tutulması gereken değerli geri dönüşüm malzemeleri bulunmaktadır. Aküler, yağ ve benzeri maddeler doğaya ulaşmamalıdır. Bu nedenle eski cihazları lütfen öngörülen toplama sistemleri aracılığıyla imha edin.

İçindekiler hakkında uyarılar (REACH)
İçindekiler hakkında ayrıntılı bilgileri bulabileceğiniz adres:

www.kaercher.com/REACH

Kullanım kılavuzundaki semboller

Tehlike

Ağır bedensel yaralanmalar ya da ölüme neden olan direkt bir tehlike için.

Uyarı

Ağır bedensel yaralanmalar ya da ölüme neden olabilecek olası tehlikeli bir durum için.

Dikkat

Hafif bedensel yaralanmalar ya da maddi hasarlara neden olabilecek olası tehlikeli bir durum için.

Kurallara uygun kullanım

Uyarı

Cihaz, zararlı tozların emilmesi için uygun değildir.

- Bu süpürge, zemin ve duvar yüzeylerinin ıslak ve kuru temizlenmesi için belirlenmiştir.
- Bu cihaz, Örn; oteller, okullar, hastaneler, fabrikalar, mağazalar, bürolar ve kiralık mağazalarda mesleki kullanım için uygundur.

Cihaz elemanları

- 1 Elektrotlar
- 2 Emme hortumu
- 3 İtme yayı
- 4 Süpürge kafasının kilidi
- 5 Ara halka
- 6 Tekerlek
- 7 Şasi
- 8 Zbiornik na zanieczyszczenia
- 9 Park freniyle birlikte şasinin manevra tekerleği
- 10 Emme başlığı
- 11 Kir haznesinin manevra tekerleği
- 12 Taban memesi
- 13 Vakum borusu
- 14 Oturtma mekanizmasının kolu
- 15 Kir haznesinin tutamağı
- 16 Emme ağız
- 17 Filtre kapağı
- 18 Hortum ve kablo kancası
- 19 Manifold
- 20 Elektrot uzatması
- 21 Döner şalter
- 22 Taşıma kolu
- 23 Zemin memesi tutucusu
- 24 Derz memesi tutucusu
- 25 Süpürme boruları tutucusu
- 26 Tip levhası
- 27 Yatık filtre
- 28 Elektrik kablosu
- 29 Filtre temizliği

Renk kodu

- Temizlik prosesinin kullanım elemanları sarıdır.
- Bakım ve servis kullanım elemanları açık gridir.

İşletime alma

Dikkat

Emme sırasında yassı katlama filtresi kesinlikle çıkartılmamalıdır.

Anti statik sistem

Topraklanmış bağlantı ağız ile statik yüklenmeler boşaltılır. Bu sayede, elektrik ileten aksesuarla (opsiyon) kıvılcım oluşumu ve akım darbeleri önlenir.

Kuru emme

- İnce tozun emilmesi sırasında, ek olarak bir tasfiye torbası (özel aksesuar) kullanılabilir.

Boşaltma torbasının takılması

→ Park frenlerini kilitleyin.

Şekil A

- Oturtma mekanizmasının kolunu yukarı çekin. Haznenin kilidi açılır ve hazne indirilir.

Şekil B

→ Hazneyi tutamaktan tutarak dışarı çekin.

Şekil C

- Tasfiye kolunu, kol depo duvarı ve depo tabanına sıkıca dayanacak şekilde yerleştirin.
- Boşaltma torbasını haznenin üzerine geçirin. Tasfiye torbasının haznedeki asma kulakları üzerine geçirilmemesine dikkat edin.
- Hazneyi yerine yerleştirin ve oturtma mekanizmasının koluyla kilitleyin.

⚠ **Uyarı**



Ezilme tehlikesi! Kilitleme sırasında elinizi kesinlikle kir haznesi ve ara halka arasında tutmayın ya da kaldırma mekanizmasına yaklaştırmayın. Oturtma mekanizmasının koluna iki elinizle basarak hazneyi kilitleyin.

Islak temizlik

Lastik dudakların takılması

Şekil D

- Fırça şeridini sökün.
- Lastik dudakları takın.

Not: Lastik dudakların şekil verilmiş tarafı dışarıyı göstermelidir.

Boşaltma torbasının çıkartılması

- Islak kirin emilmesi sırasında, boşaltma torbası (özel aksesuar) her zaman çıkartılmalıdır.

- Park frenlerini kilitleyin.

Şekil A

- Oturtma mekanizmasının kolunu yukarı çekin. Haznenin kilidi açılır ve hazne indirilir.

Şekil B

- Hazneyi tutamaktan tutarak dışarı çekin.

Şekil C

- Boşaltma torbasını yukarı kaldırın.
- Tasfiye torbasını kapatma şeritleriyle sızdırmaz şekilde kapatın.
- Boşaltma torbasını çıkartın.
- Boşaltma torbasını yasal düzenlemelere göre tasfiye edin.
- Hazneyi yerine yerleştirin ve oturtma mekanizmasının koluyla kilitleyin.

⚠ Uyari



Ezilme tehlikesi! Kilitleme sırasında elinizi kesinlikle kir haznesi ve ara halka arasında tutmayın ya da kaldırma mekanizmasına yaklaştırmayın. Oturtma mekanizmasının koluna iki elinizle basarak hazneyi kilitleyin.

Genel

Dikkat

Yerel atık su işleme talimatlarına uyun.

- Islak kirin minder ya da ek memesi ile emilmesi sırasında ya da bir hazneden ağırlıklı olarak su emilirken, "Otomatik filtre temizleme" fonksiyonunun kapatılması önerilir.
- Maksimum sıvı seviyesine ulaşılması durumunda cihaz otomatik olarak kapatılır.

- İletken olmayan sıvılarda (Örn; matkap emülsiyonları, yağlar ve gresler), hazne doluyken cihaz kapatılmaz. Doluluk seviyesi sürekli olarak kontrol edilmeli ve hazne zamanında boşaltılmalıdır.
- Sulu süpürmenin tamamlanmasından sonra: Yassı katlama filtresini filtre temizleme düzeneğiyle temizleyin. Elektrotları ve elektrot uzatmalarını bir fırçayla temizleyin. Hazneyi nemli bir bezle temizleyin ve kurutun.

Klips bağlantısı

Şekil F

Emme hortumu, bir klips sistemi ile donatılmıştır. Tüm C-40/C-DN-40 aksesuar parçaları bağlanabilir.

Kullanımı

Döner şalter

1	– Cihaz AÇIK – Filtre temizleme KAPALI
0	– Cihaz KAPALI
1 [Tact ²]	– Cihaz AÇIK – Filtre temizleme AÇIK

Cihazı açın

- Şebeke fişini takın.
- Cihazı döner şalterden açın.

Otomatik filtre temizleme

Cihaz, özellikle ince tozda etkili olan yeni bir çift filtre temizleme sistemine sahiptir. Bu sırada, yassı katlama filtresi her 7,5 saniyede bir hava darbesiyle otomatik olarak temizlenir (titreşimli ses).

Cihazın kapatılması

- Cihazı döner şalterden kapatın.
- Şebeke fişini prizden çekiniz.

Her çalışmadan sonra

Kabı boşaltınız

→ Park frenlerini kilitleyin.

Şekil A

→ Oturtma mekanizmasının kolunu yukarı çekin. Haznenin kilidi açılır ve hazne indirilir.

Şekil B

→ Hazneyi tutamaktan tutarak dışarı çekin.

→ Kabı boşaltın.

→ Hazneyi yerine yerleştirin ve oturtma mekanizmasının koluyla kilitleyin.

⚠ **Uyarı**



Ezilme tehlikesi! Kilitleme sırasında elinizi kesinlikle kir haznesi ve ara halka arasında tutmayın ya da kaldırma mekanizmasına yaklaştırmayın. Oturtma mekanizmasının koluna iki elinizle basarak hazneyi kilitleyin.

Cihazın temizlenmesi

→ Cihazın dışını ve içini tozunu alarak ve silerek nemli bir bezle temizleyin.

Cihazın saklanması

Şekil C

→ Vakum hortumu ve elektrik kablosunu şekle uygun olarak saklayın.

→ Cihazı kuru bir odada muhafaza edin ve yetkisiz kullanıma karşı emniyete alın.

Taşıma

Dikkat

Yaralanma ve hasar tehlikesi! Taşıma sırasında cihazın ağırlığına dikkat edin.

→ Süpürme borusunu taban memesiyle birlikte tutucudan alın. Taşımak için, cihazı taşıma kolundan ve süpürme borusundan tutun.

→ Yükleme için, cihazı şasiden ve itme kolundan tutun.

→ Uzun mesafelerde taşımak için itme kolunu geriye doğru kendinize çekin.

→ Araçlarda taşıma sırasında, cihazı geçerli yönetmeliklere göre kaymaya ve devrilmeye karşı emniyete alın.

Depolama

Dikkat

Yaralanma ve hasar tehlikesi! Depolama sırasında cihazın ağırlığına dikkat edin.

Bu cihaz sadece iç mekanlarda depolanmalıdır.

Koruma ve Bakım

⚠ Tehlike

Cihazdaki tüm çalışmalardan önce cihazı kapatın ve elektrik fişini çekin.

Yassı katlama filtresinin değiştirilmesi

→ Filtre kapağını açın.

→ Yassı katlama filtresini değiştirin.

→ Filtre kapağını kapatın; duyulur bir şekilde kilitlemelidir.

Boşaltma torbasının değiştirilmesi

→ Park frenlerini kilitleyin.

Şekil A

→ Oturtma mekanizmasının kolunu yukarı çekin. Haznenin kilidi açılır ve hazne indirilir.

Şekil B

→ Hazneyi tutamaktan tutarak dışarı çekin.

Şekil C

→ Boşaltma torbasını yukarı kaldırın.

→ Tasfiye torbasını kapatma şeritleriyle sızdırmaz şekilde kapatın.

→ Boşaltma torbasını çıkartın.

→ Boşaltma torbasını yasal düzenlemelere göre tasfiye edin.

Şekil C

→ Yeni tasfiye kolunu, kol depo duvarı ve depo tabanına sıkıca dayanacak şekilde yerleştirin.

→ Boşaltma torbasını haznenin üzerine geçirin. Tasfiye torbasının haznedeki asma kulakları üzerine geçirilmemesine dikkat edin.

→ Hazneyi yerine yerleştirin ve oturtma mekanizmasının koluyla kilitleyin.

⚠ Uyarı



Ezilme tehlikesi! Kilitleme sırasında elinizi kesinlikle kir haznesi ve ara halka arasında tutmayın ya da kaldırma mekanizmasına yaklaştırmayın. Oturtma mekanizmasının koluna iki elinizle basarak hazneyi kilitleyin.

Elektrotlar ve elektrot uzatmalarının temizlenmesi

- Emme kafasının kilidini açın ve kafayı çıkartın.
- Elektrotları ve elektrotların arasını bir fırçayla temizleyin.
- Elektrot uzatmalarını bir fırçayla temizleyin.
- Emme kafasını yerleştirin ve kilitleyin.

Arızalarda yardım

⚠ Tehlike

Cihazdaki tüm çalışmalardan önce cihazı kapatın ve elektrik fişini çekin.

Emme türbini çalışmıyor

- Akım beslemesinin prizini ve sigortasını kontrol edin.
- Cihazın elektrik kablosunu, elektrik fişini, elektrotlarını ve ve elektrot uzatmalarını kontrol edin.
- Cihazı açın.

Vakum türbini kapanıyor

- Kabı boşaltın.

Hazne boşaldıktan sonra vakum türbini tekrar çalışmaya başlıyor

- Cihazı kapatın ve 5 saniye bekleyin, 5 saniye sonra tekrar çalıştırın.
- Elektrotları ve elektrotların arasını bir fırçayla temizleyin.
- Elektrot uzatmalarını bir fırçayla temizleyin.

Emme gücü dü

- Vakum memesi, vakum borusu, vakum hortumu ya da yassı katlama filtresindeki tıkanmaları giderin.
- Dolu boşaltma torbasını (özel aksesuar) değiştirin.
- Filtre kapağını doğru şekilde kilitleyin.
- Yassı katlama filtresini değiştirin.

Emme sırasında dışarı toz çıkıyor

- Yassı katlama filtresinin montaj konumunun doğru olup olmadığını kontrol edin.
- Yassı katlama filtresini değiştirin.

Kapatma otomatığı (sulu süpürme) tepki vermiyor

- Elektrotları ve elektrotların arasını bir fırçayla temizleyin.
- Elektrot uzatmalarını bir fırçayla temizleyin.
- Elektrik iletmeyen sıvılarda doluluk seviyesini sürekli olarak kontrol edin.

Otomatik filtre temizleme çalışmıyor

- Vakum hortumu bağlı değil.

Otomatik filtre temizleme kapatılmıyor

- Müşteri hizmetlerine haber verin.

Otomatik filtre temizleme açılmıyor

- Müşteri hizmetlerine haber verin.

Garanti

Her ülkede yetkili distribütörümüz tarafından verilmiş garanti şartları geçerlidir. Garanti süresi içinde cihazınızda oluşan muhtemel hasarları, arızanın kaynağı üretim veya malzeme hatası olduğu sürece ücretsiz olarak karşılıyoruz. Garanti hakkınızdan yararlanmanızı gerektiren bir durum olduğu zaman, ilgili faturanız ile birlikte satıcınıza veya size en yakın yetkili servisimize başvurunuz.

Aksesuarlar ve yedek parçalar

- Sadece üretici tarafından onaylanmış aksesuar ve yedek parçalar kullanılmalıdır. Orijinal aksesuar ve orijinal yedek parçalar, cihazın güvenli ve arızasız bir biçimde çalışmasının güvencesidir.
- En sık kullanılan yedek parça çeşitlerini kullanım kılavuzunun sonunda bulabilirsiniz.
- Yedek parçalar hakkında diğer bilgileri, www.kaercher.com adresindeki Servis bölümünden alabilirsiniz.

AB uygunluk bildirisi

İşbu belge ile aşağıda tanımlanan makinenin konsepti ve tasarımı ve tarafımızdan piyasaya sürülen modeliyle AB yönetmeliklerinin temel teşkil eden ilgili güvenlik ve sağlık yükümlülüklerine uygun olduğunu bildiririz. Onayımız olmadan cihazda herhangi bir değişiklik yapılması durumunda bu beyan geçerliliğini yitirir.

Ürün: Kuru ve yağ elektrikli süpürge

Tip: 1.667-xxx

İlgili AB yönetmelikleri

2006/42/EG (+2009/127/EG)

2004/108/EG

Kullanılmış olan uyumlu standartlar

EN 55014-1: 2006+A1: 2009+A2: 2011

EN 55014-2: 1997+A1: 2001+A2: 2008

EN 60335-1

EN 60335-2-69

EN 61000-3-2: 2006+A1: 2009+A2: 2009

EN 61000-3-3: 2008

EN 62233: 2008

Kullanılmış ulusal standartlar

-

5.957-701

İmzası bulunanlar, işletme yönetimi adına ve işletme yönetimi tarafından verilen vekaletle dayanarak işlem yapar.



H. Jenner
CEO



S. Reiser
Head of Approval

Dokümantasyon yetkilisi:

S. Reiser

Alfred Kärcher GmbH & Co. KG

Alfred-Kärcher-Str. 28 - 40

71364 Winnenden (Germany)

Tel.: +49 7195 14-0

Faks: +49 7195 14-2212

Winnenden, 2010/07/14

Teknik Bilgiler

		NT 55/2 Tact ² Me I
Şebeke gerilimi	V	220-240
Frekans	Hz	50/60
Maks. güç	W	2760
Nominal güç	W	2400
Kap içeriği	l	55
Sıvı doldurma miktarı	l	50
Hava miktarı (maks.)	l/s	2x 74
Vakum (maks.)	kPa (mbar)	25,4 (254)
Koruma şekli	--	IPX4
Koruma sınıfı	--	I
Süpürme hortumu bağlantısı (C-DN/C-ID)	mm	40
Uzunluk x Genişlik x Yükseklik	mm	710 x 570 x 1070
Tipik çalışma ağırlığı	kg	43
Çevre sıcaklığı (maks.)	°C	+40
60335-2-69'a göre belirlenen değerler		
Ses basıncı seviyesi L _{pA}	dB(A)	73
Güvensizlik K _{pA}	dB(A)	1
EI-kol titreşim değeri	m/s ²	<2,5
Güvensizlik K	m/s ²	0,2

Elektrik kab- losu	H07RN-F 3x1,5 mm ²	
	Parça No.	Kablo uzunluğu
EU	6.649-915.0	10 m



Перед первым применением вашего прибора прочитайте эту оригинальную инструкцию по эксплуатации, после этого действуйте соответственно и сохраните ее для дальнейшего пользования или для следующего владельца.

- Перед первым вводом в эксплуатацию обязательно прочтите указания по технике безопасности № 5.956-249!
- При несоблюдении инструкции и указаний по технике безопасности пылесос может выйти из строя, а для оператора и других лиц возникает риск получения травмы.
- При повреждениях, полученных во время транспортировки, немедленно свяжитесь с продавцом.

Оглавление

Защита окружающей среды	RU	... 1
Символы в руководстве по эксплуатации	RU	... 1
Использование по назначению	RU	... 2
Элементы прибора	RU	... 2
Начало работы	RU	... 2
Управление	RU	... 4
Транспортировка	RU	... 4
Хранение	RU	... 5
Уход и техническое обслуживание	RU	... 5
Помощь в случае неполадок	RU	... 5
Гарантия	RU	... 6
Принадлежности и запасные детали	RU	... 6
Заявление о соответствии EC	RU	... 7
Технические данные	RU	... 8

Защита окружающей среды

	Упаковочные материалы пригодны для вторичной переработки. Пожалуйста, не выбрасывайте упаковку вместе с бытовыми отходами, а сдайте ее в один из пунктов приема вторичного сырья.
	Старые приборы содержат ценные перерабатываемые материалы, подлежащие передаче в пункты приемки вторичного сырья. Аккумуляторы, масло и иные подобные материалы не должны попадать в окружающую среду. Поэтому утилизируйте старые приборы через соответствующие системы приемки отходов.

Инструкции по применению компонентов (REACH)

Актуальные сведения о компонентах приведены на веб-узле по следующему адресу:

www.kaercher.com/REACH

Символы в руководстве по эксплуатации

Опасность

Для непосредственно грозящей опасности, которая приводит к тяжелым увечьям или к смерти.

Предупреждение

Для возможной потенциально опасной ситуации, которая может привести к тяжелым увечьям или к смерти.

Внимание!

Для возможной потенциально опасной ситуации, которая может привести к легким травмам или повлечь материальный ущерб.

Использование по назначению

⚠ Предупреждение

Прибор не предназначен для сбора вредной для здоровья пыли.

- Этот пылесос предназначен для влажной и сухой очистки поверхностей полов и стен.
- Этот прибор предназначен для профессионального использования, т.е. в гостиницах, школах, больницах, на промышленных предприятиях, в магазинах, офисах и в арендуемых помещениях.

Элементы прибора

- 1 Электроды
- 2 Всасывающий шланг
- 3 ведущая дуга
- 4 Блокировка всасывающей головки
- 5 Прокладочное кольцо
- 6 Колесо
- 7 Шасси
- 8 Мусорный бак
- 9 Направляющий ролик шасси со стопорным устройством
- 10 Всасывающая головка
- 11 Направляющие ролики мусорного бака
- 12 Форсунка для чистки пола
- 13 всасывающая трубка,
- 14 Ручка механизма отвала
- 15 Рукоятка мусорного бака
- 16 Всасывающий патрубок
- 17 Крышка фильтра
- 18 Крюк для шланга и кабеля
- 19 Колено
- 20 Удлинитель электродов
- 21 Поворотный переключатель
- 22 рукоятка для ношения прибора
- 23 Держатель насадки для пола
- 24 Держатель насадки для стыков
- 25 Держатель для всасывающей трубки
- 26 Заводская табличка с данными
- 27 Плоский складчатый фильтр
- 28 Сетевой шнур
- 29 Чистка фильтра

Цветная маркировка

- Органы управления для процесса очистки желтого цвета.
- Органы управления для технического обслуживания и сервиса светлого цвета.

Начало работы

Внимание!

Удаление складчатого фильтра во время работы запрещается.

Система антистатик

Статические заряды отводятся благодаря заземленному соединительному патрубку. Таким образом, исключаются искрение и удары током электропроводных аксессуаров (опция).

Сухая чистка

- При сборе мелкой пыли дополнительно может использоваться мешок для сбора отходов (специальные принадлежности).

Вставить мешок для сбора отходов

→ Зафиксировать стопорные устройства.

Рисунок **A**

→ Потянуть ручку механизма отвала вверх. Произойдет разблокировка и опускание резервуара.

Рисунок **B**

→ Снять резервуар с рукоятки.

Рисунок **C**

→ Мешок для сбора отходов установить таким образом, чтобы он плотно прилегал к стенке и дну резервуара.

→ Накрыть резервуар мешком для сбора отходов. Следить за тем, чтобы мешок для сбора отходов не накрыл петли подвеса на резервуаре.

→ Заново установить резервуар и зафиксировать с помощью ручки механизма отвала.

Предупреждение



Опасность сдавливания! Во время блокирования ни в коем случае не держать руки между мусорным баком и прокладочным кольцом или рядом с

механизмом подъемника. Зафиксировать резервуар посредством нажатия двумя руками на ручку механизма отвала.

Влажная чистка

Установка резиновых кромок

Рисунок **D**

→ Снять щетки.

→ Установить резиновые кромки (5).

Указание: Структурированная сторона резиновых кромок должна быть обращена наружу.

Извлечь мешок для сбора отходов

– При сборе влажной пыли мешок для сбора отходов (специальные принадлежности) необходимо извлекать.

→ Зафиксировать стопорные устройства.

Рисунок **A**

→ Потянуть ручку механизма отвала вверх. Произойдет разблокировка и опускание резервуара.

Рисунок **B**

→ Снять резервуар с рукоятки.

Рисунок **E**

→ Глубоко задвинуть мешок для сбора отходов.

→ Герметично закрыть мешок для сбора отходов с помощью уплотнительных полос.

→ Извлечь мешок для сбора отходов.

→ Утилизировать мешок для сбора отходов согласно действующим предписаниям.

→ Заново установить резервуар и зафиксировать с помощью ручки механизма отвала.

Предупреждение



Опасность сдавливания! Во время блокирования ни в коем случае не держать руки между мусорным баком и прокладоч-

ным кольцом или рядом с механизмом подъемника. Зафиксировать резервуар посредством нажатия двумя руками на ручку механизма отвала.

Общие положения

Внимание!

Соблюдайте местные предписания по обращению со сточными водами.

- При засасывании влажной грязи форсункой для чистки обивки или стыков, а также в тех случаях, когда из резервуара преимущественно откачивается вода, рекомендуется отключение функции «Автоматическая чистка фильтра».
- При достижении максимального уровня жидкости прибор автоматически отключается.
- **Во время работы с непроводящими жидкостями (например, охлаждающая жидкость для сверления, масла и жиры), при наполнении резервуара прибор не отключается. Уровень заполнения должен постоянно контролироваться, а из резервуара необходимо своевременно удалять содержимое.**
- После завершения чистки во влажном режиме: Выполнить чистку складчатого фильтра с помощью системы для очистки фильтра. Электроды и удлинители электродов очищать с помощью щетки. Очистить бак с помощью влажной тряпки и высушить.

Клипсовое соединение

Рисунок **F**

Всасывающий шланг оснащен системой клипсового соединения. Могут быть подсоединены все комплектующие изделия C-40/C-DN-40.

Управление

Поворотный переключатель

1	– Прибор ВКЛ – Система очистки фильтра ВЫКЛ
0	– Прибор ВЫКЛ
1 <small>Tact²</small>	– Прибор ВКЛ – Система очистки фильтра ВКЛ

Включение прибора

- Вставьте штепсельную вилку в электророзетку.
- Включить прибор с помощью поворотного переключателя.

Автоматическая чистка фильтра

Прибор оснащен новой, двойной системой очистки фильтра, особенно эффективным при работе с мелкой пылью. При этом с помощью подачи воздуха каждые 7,5 секунд происходит автоматическая очистка складчатого фильтра (пульсирующий звук).

Выключение прибора

- Выключить прибор с помощью поворотного переключателя.
- Отсоедините пылесос от электросети.

После каждой эксплуатации

Опорожнить резервуар

- Зафиксировать стопорные устройства. Рисунок **A**
- Потянуть ручку механизма отвала вверх. Произойдет разблокировка и опускание резервуара.

Рисунок **B**

- Снять резервуар с рукоятки.
- Опустошить бак.
- Заново установить резервуар и зафиксировать с помощью ручки механизма отвала.

⚠ Предупреждение



Опасность сдавливания! Во время блокирования ни в коем случае не держать руки между мусорным баком и прокладочным кольцом или рядом с механизмом подъемника. Зафиксировать резервуар посредством нажатия двумя руками на ручку механизма отвала.

Чистка прибора

- Очистить прибор снаружи и внутри пылесосом и протереть его влажным полотенцем.

Хранение прибора

Рисунок **G**

- Сохранять всасывающий шланг и сетевой шнур в соответствии с рисунками.
- Хранить прибор в сухом помещении, приняв при этом меры от несанкционированного использования.

Транспортировка

Внимание!

Опасность получения травм и повреждений! При транспортировке следует обратить внимание на вес устройства.

- Вынуть всасывающую трубку с насадкой для пола из держателя. Для переноски прибора его следует брать за рукоятку и всасывающую трубу.
- Для погрузки устройство следует брать за шасси и буксирную скобу.
- При транспортировке на дальнейшее расстояние перемещать прибор за буксирную скобу.
- При перевозке аппарата в транспортных средствах следует учитывать действующие местные государственные нормы, направленные на защиту от скольжения и опрокидывания.

Хранение

Внимание!

Опасность получения травм и повреждений! При хранении следует обратить внимание на вес устройства. Это устройство разрешается хранить только во внутренних помещениях.

Уход и техническое обслуживание

⚠ Опасность

Перед проведением любых работ с прибором, выключить прибор и вытянуть штепсельную вилку.

Замена складчатого фильтра

- Открыть крышку фильтра.
- Заменить складчатый фильтр.
- Закрыть крышку фильтра так, чтобы был слышен щелчок.

Сменить мешок для сбора отходов

- Зафиксировать стопорные устройства. Рисунок **A**
- Потянуть ручку механизма отвала вверх. Произойдет разблокировка и опускание резервуара.

Рисунок **B**

- Снять резервуар с рукоятки.

Рисунок **E**

- Глубоко задвинуть мешок для сбора отходов.
- Герметично закрыть мешок для сбора отходов с помощью уплотнительных полос.
- Извлечь мешок для сбора отходов.
- Утилизировать мешок для сбора отходов согласно действующим предписаниям.

Рисунок **C**

- Новый мешок для сбора отходов установить таким образом, чтобы он плотно прилегал к стенке и дну резервуара.

- Накрыть резервуар мешком для сбора отходов. Следить за тем, чтобы мешок для сбора отходов не накрыл петли подвеса на резервуаре.
- Заново установить резервуар и зафиксировать с помощью ручки механизма отвала.

⚠ Предупреждение



Опасность сдавливания! Во время блокирования ни в коем случае не держать руки между мусорным баком и прокладочным кольцом или рядом с механизмом подъемника. Зафиксировать резервуар посредством нажатия двумя руками на ручку механизма отвала.

Очистить электроды и удлинители электродов

- Разблокировать и снять всасывающий элемент.
- Очищать электроды, а также пространство между электродами с помощью щетки.
- Удлинители электродов очищать с помощью щетки.
- Надеть и зафиксировать всасывающий элемент.

Помощь в случае неполадок

⚠ Опасность

Перед проведением любых работ с прибором, выключить прибор и вытянуть штепсельную вилку.

Всасывающая турбина не работает

- Проверить штепсельную розетку и предохранитель системы электропитания.
- Проверить сетевой кабель, штепсельную вилку, электроды и удлинители электродов устройства.
- Включить аппарат.

Всасывающая турбина отключается

- Опустошить бак.

После опустошения бака всасывающая турбина не запускается

- Выключить прибор и подождать 5 секунд, после чего снова включить прибор.
- Очищать электроды, а также пространство между электродами с помощью щетки.
- Удлинитель электродов очищать с помощью щетки.

Мощность всасывания упала

- Удалить мусор из всасывающего сопла, всасывающей трубки, всасывающего шланга или складчатого фильтра.
- Заменить заполненный мешок для сбора отходов (специальные принадлежности).
- Правильно закрыть крышку фильтра так, чтобы она зафиксировалась.
- Заменить складчатый фильтр.

Во время чистки из прибора выделяется пыль

- Проверить правильность установки складчатого фильтра.
- Заменить складчатый фильтр.

Автоматическое отключение (чистка во влажном режиме) не срабатывает

- Очищать электроды, а также пространство между электродами с помощью щетки.
- Удлинитель электродов очищать с помощью щетки.
- При работе с непроводящей жидкостью постоянно контролировать уровень заполнения.

Автоматическая чистка фильтра не выполняется

- Всасывающий шланг не подключен.

Автоматическая чистка фильтра не выключается

- Поставить в известность сервисную службу.

Автоматическая чистка фильтра не включается

- Поставить в известность сервисную службу.

Гарантия

В каждой стране действуют соответственно гарантийные условия, изданные уполномоченной организацией сбыта нашей продукции в данной стране. Возможные неисправности прибора в течение гарантийного срока мы устраняем бесплатно, если причина заключается в дефектах материалов или ошибках при изготовлении. В случае возникновения претензий в течение гарантийного срока просьба обращаться, имея при себе чек о покупке, в торговую организацию, продавшую вам прибор или в ближайшую уполномоченную службу сервисного обслуживания.

Принадлежности и запасные детали

- Разрешается использовать только те принадлежности и запасные части, использование которых было одобрено изготовителем. Использование оригинальных принадлежностей и запчастей гарантирует Вам надежную и бесперебойную работу прибора.
- Выбор наиболее часто необходимых запчастей вы найдете в конце инструкции по эксплуатации.
- Дальнейшую информацию о запчастях вы найдете на сайте www.kaercher.com в разделе Service.

Заявление о соответствии ЕС

Настоящим мы заявляем, что нижеуказанный прибор по своей концепции и конструкции, а также в осуществленном и допущенном нами к продаже исполнении отвечает соответствующим основным требованиям по безопасности и здоровью согласно директивам ЕС. При внесении изменений, не согласованных с нами, данное заявление теряет свою силу.

Продукт Пылесос для мокрой и сухой чистки

Тип: 1.667-xxx

Основные директивы ЕС

2006/42/ЕС (+2009/127/ЕС)

2004/108/ЕС

Примененные гармонизированные нормы

EN 55014–1: 2006+A1: 2009+A2: 2011

EN 55014–2: 1997+A1: 2001+A2: 2008

EN 60335–1

EN 60335–2–69

EN 61000–3–2: 2006+A1: 2009+A2: 2009

EN 61000–3–3: 2008

EN 62233: 2008

Примененные внутригосударственные нормы

-

5.957-701

Нижеподписавшиеся лица действуют по поручению и по доверенности руководства предприятия.



H. Jenner
CEO



S. Reiser
Head of Approbation

уполномоченный по документации:

S. Reiser

Alfred Kaercher GmbH & Co. KG

Alfred-Kaercher-Str. 28 - 40

71364 Winnenden (Germany)

Тел.: +49 7195 14-0

Факс: +49 7195 14-2212

Winnenden, 2010/07/14

Технические данные

		NT 55/2 Tact² Me I
Напряжение сети	В	220-240
Частота	Гц	50/60
Макс. мощность	Вт	2760
Номинальная мощность	Вт	2400
Емкость бака	л	55
Заправочный объем жидкости	л	50
Количество воздуха (макс.)	л/с	2x 74
Нижнее давление (макс.)	кПа (мбар)	25,4 (254)
Тип защиты	--	IPX4
Класс защиты	--	I
Гнездо для подключения шланга(C-DN/C-ID)	мм	40
Длина x ширина x высота	мм	710 x 570 x 1070
Типичный рабочий вес	кг	43
Температура окружающей среды (макс.)	°С	+40
Значение установлено согласно стандарту EN 60335-2-69		
Уровень шума дБ _а	дБ(А)	73
Опасность К _{РА}	дБ(А)	1
Значение вибрации рука-плечо	м/с ²	<2,5
Опасность К	м/с ²	0,2

Сетевой шнур	H07RN-F 3x1,5 mm ²	
	№ детали	Длина шнура
EU	6.649-915.0	10 м



A készülék első használata előtt olvassa el ezt az eredeti használati utasítást, ez alapján járjon el és tartsa meg a későbbi használatra vagy a következő tulajdonos számára.

- Az első üzembevétele előtt mindenképpen olvassa el az 5.956-249 sz. biztonsági utasításokat!
- A gépkönyv és a biztonságtechnikai utasítások be nem tartása esetén a készülék megrongálódhat és veszélybe kerülhet annak kezelője, illetve más személyek.
- Szállítási sérülések esetén azonnal tájékoztassa a kereskedőt.

Tartalomjegyzék

Környezetvédelem	HU . . . 1
Szimbólumok az üzemeltetési útmutatóban	HU . . . 1
Rendeltetésszerű használat	HU . . . 1
Készülék elemek	HU . . . 2
Üzembevétele	HU . . . 2
Használat	HU . . . 3
Transport	HU . . . 4
Tárolás	HU . . . 4
Ápolás és karbantartás . . .	HU . . . 4
Segítség üzemzavar esetén	HU . . . 5
Garancia	HU . . . 5
Tartozékok és alkatrészek .	HU . . . 6
EK konformitási nyilatkozat	HU . . . 6
Műszaki adatok	HU . . . 7

Környezetvédelem

	A csomagolási anyagok újrahasznosíthatók. Kérjük, ne dobja a csomagolást a házi szemétkébe, hanem vigye el egy újrahasznosító helyre.
	A használt készülékek értékes újrahasznosítható anyagokat tartalmaznak, amelyeket újrahasznosító helyen kell elhelyezni. Az elemeknek, olajnak és hasonló anyagoknak nem szabad a környezetbe kerülni. Ezért kérjük, a használt készülékeket megfelelő gyűjtőrendszeren keresztül távolítsa el.

Megjegyzések a tartalmazott anyagokkal kapcsolatban (REACH)

Aktuális információkat a tartalmazott anyagokkal kapcsolatban a következő címen talál:

www.kaercher.com/REACH

Szimbólumok az üzemeltetési útmutatóban

Balesetveszély

Azonnal fenyegető veszély, amely súlyos testi sérüléshez vagy halálhoz vezet.

Figyelem!

Esetlegesen veszélyes helyzet, amely súlyos testi sérüléshez vagy halálhoz vezethet.

Vigyázat

Esetlegesen veszélyes helyzet, amely könnyű sérüléshez vagy kárhoz vezethet.

Rendeltetésszerű használat

Figyelem!

A készülék nem alkalmas egészségre káros por felszívására.

- A porszívó padló- és falfelületek nedves és száraz tisztítására szolgál.
- Ez a készülék ipari használatra alkalmas, pl. szállodákban, iskolákban, kórházakban, üzemekben, boltokban, irodákban és kölcsönző üzletekben.

Készülék elemek

- 1 Elektródok
- 2 Szívótömlő
- 3 Tolókengyel
- 4 Szívófej zárja
- 5 Gyűrűbetét
- 6 Kerék
- 7 Alváz
- 8 Hulladéktartály
- 9 Az alváz görgője rögzítőfékkel
- 10 Szívófej
- 11 A szeméttartály kormánygörgője
- 12 Padló szórófej
- 13 Szívócső
- 14 Az ülepítő mechanika kengyele
- 15 A szennytartály fogantyúja
- 16 Szívótámasztékok
- 17 Szűrőfedél
- 18 Tömlő- és kábeltartó
- 19 Könyökcső
- 20 Elektródok hosszabbítása
- 21 Forgókapcsoló
- 22 Fogantyú
- 23 Padlófej tartó
- 24 Réstisztítófej tartója
- 25 Szívócsövek tartója
- 26 Típus tábla
- 27 Lapos harmonikasűrő
- 28 Hálózati kábel
- 29 Szűrőtisztítás

Szín megjelölés

- A tisztítási folyamat kezelő elemei sárgák.
- A karbantartás és szerviz kezelő elemei világos szürkék.

Üzembevétel

Vigyázat

Porszívózáskor sohasem szabad eltávolítani az összehajtható szűrőt.

Anti-sztatikus rendszer

Földelt csatlakozási támasztékokon keresztül levezeti a sztatikus feltöltődéseket. Ez megakadályozza a szikraképződést és az áramlökéseket áramvezető tartozékok (opcionális) esetén.

Száraz porszívózás

- Finom por felszívásakor egy eldobható porzsák (különleges tartozék) is használható.

Szemeteszsák beépítése

→ Rögzítőfékeket rögzíteni.

Ábra 

→ Az ülepítő mechanika kengyelét felfele húzni. A tartály kiold és leeresztődik.

Ábra 

→ A tartályt a fogantyúnál fogva húzza ki.

Ábra 

→ Úgy helyezze be a szemeteszsákokat, hogy az szorosan illeszkedjen a tartály falán és a tartály alján.

→ Az eldobható porzsákat a tartályra visszahajtani. Figyeljen arra, hogy az eldobható porzsák ne legyen ráhajtván a tartály akasztófüeleire.

→ Helyezze be ismét a tartályt és reteszelve el az ülepítő mechanika kengyelével.

 **Figyelem!**



Zúzóveszély! A bezárás alatt semmi esetre se tartsa kezét a hulladéktartály és a gyűrűbetét között vagy nyúljon az emelőmechanika közelébe. A tartályt az ülepítő mechanika kengyel megnyomásával mindkét kézzel zárja el.

Nedves porszívózás

Gumiél felhelyezése

Ábra **D**

- Kefecskék kivétele.
- Gumiajkákat beépíteni.

Megjegyzés: A gumiélek strukturált oldalának kifelé kell néznie.

A szemeteszsák eltávolítása

- Nedves piszok felszívásakor mindig ki kell venni a szemeteszsákot (különböző tartozék).
- Rögzítőfekeket rögzíteni.

Ábra **A**

- Az ülepítő mechanika kengyelét felfele húzni. A tartály kiold és leeresztődik.

Ábra **B**

- A tartályt a fogantyúnál fogva húzza ki.

Ábra **E**

- A szemeteszsákot felhajtani.
- A szemeteszsákot a zárószalaggal szorosán lezárni.
- Vegye ki a szemeteszsákot.
- A szemeteszsákot a törvényi előírásoknak megfelelően távolítsa el.
- Helyezze be ismét a tartályt és reteszelje el az ülepítő mechanika kengyelével.

⚠ **Figyelem!**



Zúródásveszély! A bezárás alatt semmi esetre se tartsa kezét a hulladéktartály és a gyűrűbetét között vagy nyúljon az emelőmechanika közelébe. A tartályt az ülepítő mechanika kengyel megnyomásával mindkét kézzel zárja el.

Általános

Vigyázat

Vegye figyelembe a szennyvíz kezelésével kapcsolatos helyi előírásokat.

- Ha a nedves szennyeződést a kárpit- vagy hézagszívó fejjel szívják fel, illetve ha túlnyomórészt vizet szívnak fel tartályból, ajánlott kikapcsolni az „Automatikus szűrőletisztítás” funkciót.
- Amikor eléri a max. folyadékszintet, a készülék automatikusan lekapcsol.

- **Áramot nem vezető folyadék esetén (például fűróemulzió, olajok és zsírok) a készülék megtelt tartály esetén nem kapcsol ki. Mindig ellenőrizni kell a telítettségi szintet, és a tartályt időben ki kell üríteni.**
- A nedves porszívózás befejezése után: A lapos harmonika szűrőt a szűrőtisztítóval tisztítsa le. Az elektródákat és az elektróda hosszabbításokat kefével tisztítsa meg. A tartályt nedves ronggyal tisztítsa ki és szárítsa meg.

Clip-csatlakozás

Ábra **F**

A szívótömlő bilincsrendszerrel van felszerelve. Valamennyi C-40/C DN-40 tartozék csatlakoztatható.

Használat

Forgókapcsoló

1	– Készülék BE – Szűrőtisztítás KI
0	– Készülék KI
1 	– Készülék BE – Szűrőtisztítás BE

A készülék bekapcsolása

- Dugja be a hálózati csatlakozót.
- A készüléket a forgókapcsolónál kapcsolja be.

Automatikus szűrő letisztítás

A készülék újfajta, kettős szűrőtisztítással rendelkezik, ez különösen finom por esetén hatékony. Eközben az összehajtható szűrő minden 7,5 másodpercben léglökés által automatikusan tisztul (pulzáló zaj).

A készülék kikapcsolása

- A készüléket a forgókapcsolónál kapcsolja ki.
- Húzza ki a hálózati dugót.

Minden üzem után

A tartályt ürítse ki

→ Rögzítőfékeket rögzíteni.

Ábra **A**

→ Az ülepítő mechanika kengyelét felfele húzni. A tartály kiold és leeresztődik.

Ábra **B**

→ A tartályt a fogantyúnál fogva húzza ki.

→ Ürítse ki a tartályt.

→ Helyezze be ismét a tartályt és reteszelve el az ülepítő mechanika kengyelével.

⚠ **Figyelem!**



Zúzóadásveszély! A bezárás alatt semmi esetre se tartsa kezét a hulladéktartály és a gyűrűbetét között vagy nyúljon az emelőmechanika közelébe. A tartályt az ülepítő mechanika kengyel megnyomásával mindkét kézzel zárja el.

A készülék tisztítása

→ A készüléket kívül-belül porszívóval és nedves ronggyal kell megtisztítani.

A készülék tárolása

Ábra **C**

→ A szívótömlőt és a hálózati kábelt az ábrának megfelelően tárolja.

→ A készüléket száraz helyiségben állítsa le és biztosítsa illetéktelen használat ellen.

Transport

Vigyázat

Sérülés- és rongálódásveszély! Szállítás esetén vegye figyelembe a készülék súlyát.

→ A szívócsövet a padlófejjel a tartóból kivenni. A készüléket hordáskor a hordófogantyúnál és a szívócsőnél fogja meg.

→ A készüléket berakodáskor az alváznál és a tolokengyelnél fogja meg.

→ Hosszabb távú szállítás esetén a készüléket a tolokengyelnél fogva húzza maga után.

→ Járművel történő szállítás esetén a készüléket az adott irányelveknek megfelelően kell csúsztatás és borulás ellen biztosítani.

Tárolás

Vigyázat

Sérülés- és rongálódásveszély! Tárolás esetén vegye figyelembe a készülék súlyát. Ezt a készüléket csak beltéri helyiségben szabad tárolni.

Ápolás és karbantartás

⚠ **Balesetveszély**

A készüléken történő bármiféle munka előtt kapcsolja ki a készüléket és húzza ki a hálózati csatlakozót.

Összehajtható szűrő cseréje

→ Nyissa ki a szűrőfedelelet.

→ Cserélje ki az összehajtható szűrőt.

→ Zárja be a szűrőfedelelet, amelynek hallhatóan helyére kell kattannia.

Szemeteszsák cseréje

→ Rögzítőfékeket rögzíteni.

Ábra **A**

→ Az ülepítő mechanika kengyelét felfele húzni. A tartály kiold és leeresztődik.

Ábra **B**

→ A tartályt a fogantyúnál fogva húzza ki.

Ábra **C**

→ A szemeteszsákot felhajtani.

→ A szemeteszsákot a zárószalaggal szorosan lezárni.

→ Vegye ki a szemeteszsákot.

→ A szemeteszsákot a törvényi előírásoknak megfelelően távolítsa el.

Ábra **C**

→ Az új szemeteszsákot úgy helyezze be, hogy az szorosan illeszkedjen a tartályfalhoz és a tartály aljához.

→ Az eldobható porzsákot a tartályra visszahajtani. Figyeljen arra, hogy az eldobható porzsák ne legyen ráhajtván a tartály akasztófüleire.

→ Helyezze be ismét a tartályt és reteszelve el az ülepítő mechanika kengyelével.

⚠ Figyelem!



Zúzódsveszély! A bezárás alatt semmi esetre se tartsa kezét a hulladéktartály és a gyűrűbetét között vagy nyúljon az emelőmechanika közelébe. A tartályt az ülepítő mechanika kengyel megnyomásával mindkét kézzel zárja el.

Az elektródák és elektróda hosszabbítások tisztítása

- Oldja ki és vegye le szívófejet.
- Az elektródákat valamint az elektródák közti helyet kefével tisztítsa meg.
- Az elektróda hosszabbításokat kefével tisztítsa meg.
- Helyezze vissza és biztosítsa a szívófejet.

Segítség üzemzavar esetén

⚠ Balesetveszély

A készüléken történő bármiféle munka előtt kapcsolja ki a készüléket és húzza ki a hálózati csatlakozót.

A szívóturbina nem megy

- A duguljat és az áramellátás biztosítékát ellenőrizni.
- A készülék hálózati kábelét, hálózati csatlakozóját, elektródjait és a elektród hosszabbításait ellenőrizni.
- Kapcsolja be a készüléket.

A szívóturbina kikapcsolódik

- Ūrítse ki a tartályt.

A tartály kiürítése után a szívóturbina nem indul el újból

- Kapcsolja ki a készüléket és várjon 5 másodpercig, majd 5 másodperc múlva kapcsolja be ismét.
- Az elektródákat valamint az elektródák közti helyet kefével tisztítsa meg.
- Az elektróda hosszabbításokat kefével tisztítsa meg.

Szívóerő alábbhagy

- Távolítsa el a dugulásokat a szívófűvókából, szívócsőből, szívótömlőből vagy összehajtható szűrőből.
- A megtelt szemeteszákokat (különleges tartozék) cserélje ki.
- Kattintsa be helyesen a szűrőfedelelet.
- Cserélje ki az összehajtható szűrőt.

Porszívózásnál por áramlik ki

- Ellenőrizze, hogy az összehajtható szűrő helyesen van-e behelyezve.
- Cserélje ki az összehajtható szűrőt.

Lekapcsoló automata (nedves szívásnál) nem lép működésbe

- Az elektródákat valamint az elektródák közti helyet kefével tisztítsa meg.
- Az elektróda hosszabbításokat kefével tisztítsa meg.
- Áramot nem vezető folyadék esetén állandóan ellenőrizze a telítettségi szintet.

Az automatikus szűrőletisztítás nem működik

- A szívócső nincs csatlakoztatva.

Az automatikus szűrőletisztítást nem lehet kikapcsolni

- Értesítse a szervizt.

Az automatikus szűrőletisztítást nem lehet bekapcsolni

- Értesítse a szervizt.

Garancia

Minden országban az illetékes forgalmazónk által kiadott garancia feltételek érvényesek. Az esetleges üzemzavarokat az Ön készülékén a garancia lejártáig költségmentesen elhárítjuk, amennyiben anyag- vagy gyártási hiba az oka. Garanciális esetben kérjük, forduljon a vásárlást igazoló bizonylattal kereskedőjéhez vagy a legközelebbi hivatalos szakszervizhez.

Tartozékok és alkatrészek

- Csak olyan tartozékokat és alkatrészeket szabad használni, amelyeket a gyártó jóváhagyott. Az eredeti tartozékok és az eredeti alkatrészek, biztosítják azt, hogy a készüléket biztonságosan és zavartalanul lehessen üzemeltetni.
- Az üzemeltetési útmutató végén talál egy válogatást a legtöbbször szükséges alkatrészekről.
- További információkat az alkatrészekről a www.kaercher.com címen talál a 'Service' oldalakon.

EK konformitási nyilatkozat

Ezennel tanúsítjuk, hogy az alábbiakban megnevezett gép tervezése és építési módja alapján az általunk forgalomba hozott kivitelben megfelel az EK irányelvek vonatkozó, alapvető biztonsági és egészségügyi követelményeinek. A gép jóváhagyásunk nélkül történő módosítása esetén ez a nyilatkozat elveszti érvényességét.

Termék: Nedves- és szárazporszívó

Típus: 1.667-xxx

Vonatkozó európai közösségi irányelvek:
2006/42/EK (+2009/127/EK)
2004/108/EK

Alkalmazott harmonizált szabványok:

EN 55014-1: 2006+A1: 2009+A2: 2011

EN 55014-2: 1997+A1: 2001+A2: 2008

EN 60335-1

EN 60335-2-69

EN 61000-3-2: 2006+A1: 2009+A2: 2009

EN 61000-3-3: 2008

EN 62233: 2008

Alkalmazott összehangolt normák:

-

5.957-701

Alulírottak az ügyvezetés megbízásából és felhatalmazásával lépnek fel.



H. Jenner
CEO



S. Reiser
Head of Approbation

A dokumentációért felelős személy:
S. Reiser

Alfred Kärcher GmbH & Co. KG

Alfred-Kärcher-Str. 28 - 40

71364 Winnenden (Germany)

Tel.: +49 7195 14-0

Fax: +49 7195 14-2212

Winnenden, 2010/07/14

Műszaki adatok

		NT 55/2 Tact² Me I
Hálózati feszültség	V	220-240
Frekvencia	Hz	50/60
Max. teljesítmény	W	2760
Névleges teljesítmény	W	2400
Tartály űrtartalom	l	55
Folyadék töltési szintje	l	50
Légmennyiség (max.)	l/s	2x 74
Nyomáshiány (max.)	kPa (mbar)	25,4 (254)
Védelmi fokozat	--	IPX4
Védelmi osztály	--	I
Szívótömlő csatlakozása (C-DN/C-ID)	mm	40
hosszúság x szélesség x magasság	mm	710 x 570 x 1070
Típusos üzemi súly	kg	43
Környezeti hőmérséklet (max.)	°C	+40
Az EN 60335-2-69 szerint megállapított értékek		
Hangnyomás szint L_{pA}	dB(A)	73
Bizonytalanság K_{pA}	dB(A)	1
Kéz-kar vibrációs kibocsátási érték	m/s^2	<2,5
Bizonytalanság K	m/s^2	0,2

Hálózati kábel	H07RN-F 3x1,5 mm ²	
	Alkatrész szám	Kábelhosszúság
EU	6.649-915.0	10 m



Před prvním použitím svého zařízení si přečtěte tento původní návod k používání, řiďte se jím a uložte jej pro pozdější použití nebo pro dalšího majitele.

- Před prvním uvedením do provozu bezpodmínečně čtěte bezpečnostní pokyny č. 5.956-249!
- V případě nedodržování provozních a bezpečnostních pokynů mohou vzniknout škody na přístroji a může dojít k ohrožení osob přístroj obsluhujících i ostatních.
- Při přepravních škodách ihned informujte obchodníka.

Obsah

Ochrana životního prostředí	CS	... 1
Symbyly použité v návodu k obsluze	CS	... 1
Používání v souladu s určením	CS	.. 2
Prvky přístroje	CS	.. 2
Uvedení do provozu	CS	.. 2
Obsluha	CS	.. 3
Přeprava	CS	.. 4
Ukládání	CS	.. 4
Ošetrování a údržba	CS	.. 4
Pomoc při poruchách	CS	.. 5
Záruka	CS	.. 6
Příslušenství a náhradní díly	CS	.. 6
Prohlášení o shodě pro ES	CS	.. 6
Technické údaje	CS	.. 7

Ochrana životního prostředí



Obalové materiály jsou recyklovatelné. Obal nezhazujte do domovního odpadu, ale odevzdejte jej k opětovnému využití.



Přístroj je vyroben z hodnotných recyklovatelných materiálů, které je třeba znovu využít. Baterie, olej a podobné látky se nesmějí dostat do okolního prostředí. Použitá zařízení proto odevzdejte na příslušných sběrných místech

Informace o obsažených látkách (REACH)

Aktuální informace o obsažených látkách naleznete na adrese:

www.kaercher.com/REACH

Symbyly použité v návodu k obsluze

Nebezpečí!

Pro bezprostředně hrozící nebezpečí, které vede k těžkým fyzickým zraněním nebo k smrti.

Upozornění

Pro potenciálně nebezpečnou situaci, která by mohla vést k těžkým fyzickým zraněním nebo k smrti.

Pozor

Pro potenciálně nebezpečnou situaci, která může vést k lehkým fyzickým zraněním nebo k věcným škodám.

Používání v souladu s určením

⚠ **Upozornění**

Zařízení není vhodné k odsávání prachů škodících zdraví.

- Vysavač je určen k vlhkému i mokrému čištění ploch podlah a zdí.
- Přístroj je vhodný k použití v průmyslových i jiných velkých zařízeních, např. v hotelech, školách, nemocnicích, v továrnách, obchodech, úřadech a půjčovnách.

Prvky přístroje

- 1 Elektrody
- 2 Sací hadice
- 3 Posuvné rameno
- 4 Uzamčení sací hlavy
- 5 Mezikroužek
- 6 Kolo
- 7 Podvozek
- 8 Nádoba na nečistoty
- 9 Vodicí kladka podvozku s ruční brzdou
- 10 Vysávací hlavice
- 11 Vodicí kladka kalové nádoby
- 12 Hubice na čištění podlah
- 13 Sací hubice
- 14 Třmen sedimentační mechaniky
- 15 Rukojeť kalové nádoby
- 16 Sací hrdlo
- 17 Kryt filtru
- 18 Hadicový a kabelový hák
- 19 Násadka
- 20 Prodloužení elektrody
- 21 Otočný spínač
- 22 Držadlo
- 23 Držák na podlahovou hubici
- 24 Držák na šterbinovou hubici
- 25 Držák na sací trubku
- 26 typový štítek
- 27 Plochý skládaný filtr
- 28 Síťový kabel
- 29 Čištění filtru

Barevné označení

- Obslužné prvky čisticího procesu jsou žluté.
- Obslužné prvky údržby a servisních oprav jsou světle šedé.

Uvedení do provozu

Pozor

Při vysávání se nesmí v žádném případě filtrační skládaný sáček vyjmout.

Antistatický systém

Statické náboje jsou odváděny prostřednictvím uzemněného připojovacího hrdla. Toto opatření zamezuje tvorbu jisker a proudových nárazů s elektricky vodivým příslušenstvím (volitelný nadstandard).

Vysávání za sucha

- Při vysávání jemného prachu je navíc možné používat odpadní sáček (speciální příslušenství).

Nasazení sáčku na likvidaci odpadu

→ Aretujte ruční brzdou.

ilustrace 

→ Vytáhněte třmen sedimentační mechaniky směrem nahoru. Nádoba je odemčená a poklesla.

ilustrace 

→ Vytáhněte nádobu za rukojeť.

ilustrace 

→ Vložte sáček na odpad tak, aby těsně přiléhá ke stěně a podlaze nádoby.

→ Navlečte odpadní sáček na nádobu. Dbejte na to, aby odpadní sáček nezakryl závěsné otvory na nádobě.

→ Opět vložte nádoby a zajistěte třmenem sedimentační mechaniky.

⚠ **Upozornění**



Nebezpečí pohmoždění! V žádném případě nepokládejte při zamykání ruce mezi nádobu na nečistoty a mezikroužek ani do blízkosti zvedací mechaniky. Zajistěte nádobu stisknutím třmenem sedimentační mechaniky oběma rukama.

Vysávání za mokra

Vložení pryžových chlopní

ilustrace 

- Demontáž kartáčových pruhů.
- Vložte pryžové chlopně.

Upozornění: Strukturovaná strana gumových chlopní musí směřovat ven.

Vyjmutí sáčku na likvidaci odpadu

- Při nasávání mokrých nečistot je třeba vždy sáček na odpadky (speciální příslušenství) vyjmout.
- Aretujte ruční brzdou.

ilustrace 

- Vytáhněte třmen sedimentační mechaniky směrem nahoru. Nádoba je odemčená a poklesla.

ilustrace 

- Vytáhněte nádobu za rukojeť.

ilustrace 

- Navlečte sáček na likvidaci odpadu.
- Sáček na likvidaci odpadu těsně uzavřete uzavíracím proužkem.
- Vyjměte sáček na likvidaci odpadu.
- Sáček na likvidaci odpadu zlikvidujte dle platných zákonných předpisů.
- Opět vložte nádoby a zajistěte třmenem sedimentační mechaniky.

Upozornění



Nebezpečí pohmoždění! V žádném případě nepokládejte při zamykání ruce mezi nádobu na nečistoty a mezikroužek ani do blízkosti zvedací mechaniky. Zajistěte nádobu stisknutím třmenu sedimentační mechaniky oběma rukama.

Obecné informace

Pozor

Dodržujte místní předpisy o zacházení s odpadní vodou.

- Při vysávání mokrých nečistot hubicí na čalounění nebo šterbinovou hubicí resp. vysával-li se převážně voda z nádrže, doporučujeme Vám vypnout funkci „Automatické čištění filtru“.

- Dosáhne-li tekutina maximálního stavu, přístroj se automaticky vypne.
- **V případě nevodivých tekutin (vrtací emulze, oleje, maziva) se přístroj při plné nádrži nevypne. Množství tekutiny je třeba průběžně kontrolovat a nádrž včas vyprázdnit.**
- Po ukončení mokrého vysávání: Ploché skládaný filtr očistěte pomocí čištění filtru. Vyčistěte elektrody a prodloužení elektrod pomocí kartáče. Vyčistěte nádobu vlhkým hadříkem a osušte ji.



Klipové spojení

ilustrace 

Sací hadice je vybavena klipovým systémem. Lze připojit všechny díly příslušenství C-40/C-DN-40.

Obsluha

Otočný spínač

	<ul style="list-style-type: none">– ZAP přístroje– VYP očišťování filtru
	<ul style="list-style-type: none">– VYP přístroje
	<ul style="list-style-type: none">– ZAP přístroje– ZAP očišťování filtru

Zapnutí přístroje

- Zasuňte síťovou zástrčku do zásuvky.
- Zapněte přístroj otočným spínačem.

Automatické čištění filtru

Vysavač je vybaven nekonvenčním zařízením na dvojité očišťování filtru, obzvláště účinným na jemný prach. Filtrační skládaný sáček je při tom každých 7,5 vteřin samostatně vyčištěn nárazem vzduchu (doprovázeným charakteristickým zvukem).

Vypnutí zařízení

- Vypněte přístroj otočným spínačem.
- Vytáhněte zástrčku ze sítě.

Po každém použití

Nádobu vyprázdněte

→ Aretujte ruční brzdou.

ilustrace 

→ Vytáhněte třmen sedimentační mechaniky směrem nahoru. Nádoba je odemčená a poklesla.

ilustrace 

→ Vytáhněte nádobu za rukojeť.

→ Nádobu vyprázdněte

→ Opět vložte nádoby a zajistěte třmenem sedimentační mechaniky.

Upozornění



Nebezpečí pohmoždění! V žádném případě nepokládejte při zamykání ruce mezi nádobu na nečistoty a mezikroužek ani do blízkosti zvedací mechaniky.

Zajistěte nádobu stisknutím třemenu sedimentační mechaniky oběma rukama.

Čištění přístroje

→ Přístroj odsajte a utřete uvnitř i vně vlhkým hadrem.

Uložení přístroje

ilustrace 

→ Sací hadici a síťový kabel ukládejte tak, jak ukazuje obrázek.

→ Přístroj uložte v suché místnosti a zabezpečte jej proti používání nepovolanými osobami.

Přeprava

Pozor

Nebezpečí úrazu a nebezpečí poškození! Dbejte na hmotnost přístroje při přepravě.

→ Vyměňte sací trubku s podlahovou hubicí z držáku. Při přenášení zařízení je uchopte za držadlo a sací trubku.

→ Zařízení při nakládání uchopte za podvozek a posuvné rameno.

→ Je-li třeba zařízení přenášet na delší vzdálenosti, tahejte je za sebou za posuvné rameno.

→ Při přepravě v dopravních prostředcích zajistěte zařízení proti skluzu a překlopení podle platných předpisů.

Ukládání

Pozor

Nebezpečí úrazu a nebezpečí poškození! Dbejte na hmotnost přístroje při jeho uskladnění.

Toto zařízení smí být uskladněno pouze v uzavřených prostorách.

Ošetřování a údržba

Nebezpečí!

Před každou prací na zařízení vždy zařízení vypněte a vytáhněte síťovou zástrčku.

Výměna filtračního skládaného sáčku

→ Otevřete víko filtru.

→ Vyměňte filtrační skládaný sáček.

→ Zavřete kryt filtru, musí být slyšet zaskočení západky.

Vyměňte sáček na likvidaci odpadu

- Aretujte ruční brzdu.
- ilustrace 
- Vytáhněte třmen sedimentační mechaniky směrem nahoru. Nádoba je odemčená a poklesla.

ilustrace 

- Vytáhněte nádobu za rukojeť.
- ilustrace 
- Navlečte sáček na likvidaci odpadu.
 - Sáček na likvidaci odpadu těsně uzavřete uzavíracím proužkem.
 - Vyjměte sáček na likvidaci odpadu.
 - Sáček na likvidaci odpadu zlikvidujte dle platných zákonných předpisů.

ilustrace 

- Nový sáček na odpad vložte tak, aby těsně přiléhál ke stěně a podlaze nádoby.
- Navlečte odpadní sáček na nádobu. Dbejte na to, aby odpadní sáček nezakryl závěsné otvory na nádobě.
- Opět vložte nádoby a zajistěte třmenem sedimentační mechaniky.

Upozornění



Nebezpečí pohmoždění! V žádném případě nepokládejte při zamykání ruce mezi nádobu na nečistoty a mezikroužek ani do blízkosti zvedací mechaniky. Zajistěte nádobu stisknutím třmenu sedimentační mechaniky oběma rukama.

Vyčistěte elektrody a prodloužení elektrod

- Odjistěte vysávací hlavici a sejměte ji.
- Kartáčem vyčistěte elektrody i elektrodový meziprostor.
- Vyčistěte prodloužení elektrod pomocí kartáče.
- Nasadte vysávací hlavici a zajistěte ji.

Pomoc při poruchách

Nebezpečí!

Před každou prací na zařízení vždy zařízení vypněte a vytáhněte síťovou zástrčku.

Sací čerpadlo neběží

- Zkontrolovat zásuvku a zajištění napájení.
- Zkontrolujte síťový kabel, síťovou zástrčku, elektrody a prodloužení elektrod přístroje.
- Přístroj zapněte.

Sací turbína vypíná

- Nádobu vyprázdněte

Sací turbína se po vyprázdnění nádrže nerozběhne

- Vypněte přístroj a vyčkejte 5 vteřin. Po 5 vteřinách přístroj opět zapněte.
- Kartáčem vyčistěte elektrody i elektrodový meziprostor.
- Vyčistěte prodloužení elektrod pomocí kartáče.

Sací síla slabne

- Odstraňte případná ucpání ze sací hubice, sací trubky, sací hadice nebo filtračního skládaného sáčku.
- Plný sáček na odpadky (speciální příslušenství) nahraďte za nový.
- Kryt filtru uzavřete až do zaskočení západky.
- Vyměňte filtrační skládaný sáček.

Při vysávání dochází k emisi prachu

- Zkontrolujte správné usazení filtračního skládaného sáčku.
- Vyměňte filtrační skládaný sáček.

Automatické vypínání (vysávání za mokra) nefunguje

- Kartáčem vyčistěte elektrody i elektrodový meziprostor.
- Vyčistěte prodloužení elektrod pomocí kartáče.
- Při vysávání nevodivých tekutin neustále kontrolujte hladinu v nádrži.

Automatické čištění filtru nefunguje

- Sací hadice není připojena.

Automatické čištění filtru se nedá vypnout

→ Informujte zákaznický servis.

Automatické čištění filtru se nedá zapnout

→ Informujte zákaznický servis.

Záruka

V každé zemi platí záruční podmínky vydané příslušnou distribuční společností. Případné poruchy zařízení odstraníme během záruční lhůty bezplatně, pokud byl jejich příčinou vadný materiál nebo výrobní závady. V případě uplatňování nároku na záruku se s dokladem o zakoupení obraťte na prodejce nebo na nejbližší oddělení služeb zákazníkům.

Příslušenství a náhradní díly

- Smí se používat pouze příslušenství a náhradní díly schválené výrobcem. Originální příslušenství a originální náhradní díly skýtají záruku bezpečného a bezporuchového provozu přístroje.
- Výběr nejčastěji vyžadovaných náhradních díků najdete na konci návodu k obsluze.
- Další informace o náhradních dílech najdete na www.kaercher.com v části Service.

Prohlášení o shodě pro ES

Tímto prohlašujeme, že níže označené stroje odpovídají jejich základní koncepcí a konstrukčním provedením, stejně jako námi do provozu uvedenými konkrétními provedeními, příslušným zásadním požadavkům o bezpečnosti a ochraně zdraví směrnic ES. Při jakýchkoli na stroji provedených změnách, které nebyly námi odsouhlaseny, pozbývá toto prohlášení svou platnost.

Výrobek: Vysavač za mokra a vysavač za sucha

Typ: 1.667-xxx

Příslušné směrnice ES:

2006/42/ES (+2009/127/ES)

2004/108/ES

Použité harmonizační normy

EN 55014-1: 2006+A1: 2009+A2: 2011

EN 55014-2: 1997+A1: 2001+A2: 2008

EN 60335-1

EN 60335-2-69

EN 61000-3-2: 2006+A1: 2009+A2: 2009

EN 61000-3-3: 2008

EN 62233: 2008

Použité národní normy

-

5.957-701

Podepsaní jednájí v pověření a s plnou mocí jednateleství



H. Jenner
CEO



S. Reiser
Head of Approbation

Osoba zplnomocněná sestavením dokumentace:

S. Reiser

Alfred Kärcher GmbH & Co. KG

Alfred-Kärcher-Str. 28 - 40

71364 Winnenden (Germany)

Tel.: +49 7195 14-0

Fax: +49 7195 14-2212

Winnenden, 2010/07/14

Technické údaje

		NT 55/2 Tact² Me I
Napětí sítě	V	220-240
Frekvence	Hz	50/60
Max. výkon	W	2760
Jmenovitý výkon	W	2400
Obsah nádoby	l	55
Objem nádoby na kapalinu	l	50
Množství vzduchu (max.)	l/s	2x 74
Podtlak (max.)	kPa (mbar)	25,4 (254)
Ochrana	--	IPX4
Ochranná třída	--	I
Přípojka sací hadice (C-DN/C-ID)	mm	40
Délka x Šířka x Výška	mm	710 x 570 x 1070
Typická provozní hmotnost	kg	43
Okolní teplota (max.)	°C	+40
Zjištěné hodnoty dle EN 60335-2-69		
Hladina akustického tlaku L_{pA}	dB(A)	73
Kolísavost K_{pA}	dB(A)	1
Hodnota vibrace ruka-paže	m/s ²	<2,5
Kolísavost K	m/s ²	0,2

Síťový kabel	H07RN-F 3x1,5 mm ²	
	Č. dílu	Délka kabelu
EU	6.649-915.0	10 m



Pred prvo uporabo Vaše naprave preberite to originalno navodilo za uporabo, ravnajte se po njem in shranite ga za morebitno kasnejšo uporabo ali za naslednjega lastnika.

- Pred prvim zagonom obvezno preberite varnostna navodila št. 5.956-249!
- V primeru neupoštevanja navodila za uporabo in varnostnih napotkov lahko pride do poškodb na stroju in nevarnosti za uporabnika in druge osebe.
- V primeru transportnih poškodb takoj obvestite trgovca.

Vsebinsko kazalo

Varstvo okolja	SL . . . 1
Simboli v navodilu za uporabo	SL . . . 1
Namenska uporaba	SL . . . 1
Elementi naprave	SL . . . 2
Zagon	SL . . . 2
Uporaba	SL . . . 3
Transport	SL . . . 4
Skladiščenje	SL . . . 4
Nega in vzdrževanje	SL . . . 4
Pomoč pri motnjah	SL . . . 5
Garancija	SL . . . 5
Pribor in nadomestni deli	SL . . . 5
ES-izjava o skladnosti	SL . . . 6
Tehnični podatki	SL . . . 7

Varstvo okolja

	Embalaža je primerna za recikliranje. Prosimo, da embalaže ne odvržete med gospodinjske odpadke, temveč jo odložite v zbirnik za ponovno obdelavo.
	Stare naprave vsebujejo dragocene reciklirne materiale, ki jih je treba odvajati za ponovno uporabo. Baterije, olje in podobne snovi ne smejo priti v okolje. Zato stare naprave zavržite v ustrezne zbirne sisteme.

Opozorila k sestavinam (REACH)

Aktualne informacije o sestavinah najdete na:

www.kaercher.com/REACH

Simboli v navodilu za uporabo

Nevarnost

Za neposredno grozečo nevarnost, ki vodi do težkih telesnih poškodb ali smrti.

Opozorilo

Za možno nevarno situacijo, ki bi lahko vodila do težkih telesnih poškodb ali smrti.

Pozor

Za možno nevarno situacijo, ki lahko vodi do lahkih poškodb ali materialne škode.

Namenska uporaba

Opozorilo

Aparat ni primeren za sesanje zdravju škodljivega prahu.

- Ta sesalnik je namenjen mokremu in suhemu čiščenju talnih in stenskih površin.
- Ta naprava je primerna za industrijsko uporabo, npr. v hotelih, šolah, bolnišnicah, tovarnah, trgovinah, pisarnah in najemnih poslovalnicah.

Elementi naprave

- 1 Elektrode
- 2 Gibka sesalna cev
- 3 Potisno streme
- 4 Blokiranje sesalne glave
- 5 Vmesni obroček
- 6 Kolo
- 7 Podvozje
- 8 Zbiralnik umazanije
- 9 Vodilno kolo podvozja s fiksno zavoro
- 10 Sesalna glava
- 11 Vodilno kolo zbiralnika umazanije
- 12 Šoba za pranje tal
- 13 Sesalna cev
- 14 Ročaj snemljive mehanike
- 15 Ročaj zbiralnika umazanije
- 16 Sesalni nastavek
- 17 Pokrov filtra
- 18 Kljuka za gibko cev in kabel
- 19 Koleno
- 20 Podaljšek elektrod
- 21 Vrtljivo stikalo
- 22 Nosilni ročaj
- 23 Nosilec za talno šobo
- 24 Držalo za šobo za čiščenje fug
- 25 Držalo za sesalne cevi
- 26 Tipska tablica
- 27 Ploščato naguban filter
- 28 Omrežni kabel
- 29 Čiščenje filtra

Barvan oznaka

- Upravljalni elementi za proces čiščenja so rumeni.
- Upravljalni elementi za vzdrževanje in servisiranje so svetlo sivi.

Zagon

Pozor

Pri sesanju se ploskega nagubanega filtra nikoli ne sme odstraniti.

Anti statik sistem

Preko ozemljenega priključnega nastavka se odvajajo statični naboji. Tako se prepreči tvorba isker in električni udari na električno prevodnem priboru (opcija).

Suho sesanje

- Pri sesanju drobnega prahu lahko dodatno uporabite vrečko za odpadke (posebni pribor).

Vstavljanje vrečke za odpadke

→ Blokirate fiksne zavore.

Slika 

→ Potegnite ročaj snemljive mehanike navzgor. Zbiralnik se deblokira in spusti.

Slika 

→ Zbiralnik izvlecite za ročaj.

Slika 

→ Vrečko za odpadke vstavite tako, da se le-ta tesno prilega steni posode in dnu posode.

→ Vrečko za odpadke poveznite čez posodo. Pazite na to, da vrečka za odpadke ni poveznjena čez obešalne vezice na zbiralniku.

→ Zbiralnik ponovno vstavite in zablokirajte snemljivo mehaniko z ročajem.

Opozorilo



Nevarnost zmečkanja! Med blokiranjem nikoli ne držite rok med zbiralnikom umazanije in vmesnim obročkom in jih ne vtikajte v bližino dvižne mehanike. Zbiralnik blokirajte tako, da z obema rokama aktivirate ročaj.

Mokro sesanje

Vstavljanje gumijastih brisalcev

Slika **D**

- Odstranite ščetine.
- Vstavite gumijaste brisalce.

Opozorilo: Strukturirana stran gumijastih nastavkov mora kazati navzven.

Odstranjevanje vrečke za odpadke

- Pri sesanju mokre umazanije je potrebno vrečko za odpadke (posebni pribor) vedno odstraniti.

- Blokirate fiksne zavore.

Slika **A**

- Potegnite ročaj snemljive mehanike navzgor. Zbiralnik se deblokira in spusti.

Slika **B**

- Zbiralnik izvlecite za ročaj.

Slika **E**

- Vrečko za odpadke obrnite navzgor.
- Vrečko za odpadke tesno zaprite z zapiralnim trakom.
- Izvlecite vrečko za odpadke.
- Vrečko za odpadke odvrzite v skladu z zakonskimi določili.
- Zbiralnik ponovno vstavite in zablokirajte snemljivo mehaniko z ročajem.

⚠ Opozorilo



Nevarnost zmečkanja! Med blokiranjem nikoli ne držite rok med zbiralnikom umazanije in vmesnim obročkom in jih ne vtikajte v bližino dvizhne mehanike. Zbiralnik blokirajte tako, da z obema rokama aktivirate ročaj.

Splošno

Pozor

Upoštevajte lokalne predpise za ravnanje z odpadno vodo.

- Pri sesanju mokre umazanije s šobo za oblaginjeno pohištvo ali s šobo za fuge oziroma, če se iz posode sesa predvsem voda, priporočamo, da funkcijo "Avtomatsko čiščenje filtra" izklopite.
- Pri dosegu maks. nivoja tekočine se naprava avtomatsko izklopi.

- Pri neprevodnih tekočinah (na primer vrtna emulzija, olja in masti) se naprava pri polni posodi ne izklopi. Polnilni nivo se mora stalno preverjati in posoda pravočasno izprazniti.
- Po končanem mokrem sesanju: Ploski nagubani filter očistite s čiščenjem filtra. Elektrode in podaljške elektrod očistite s krtačo. Posodo očistite z vlažno krpo in jo posušite.

Spoj

Slika **F**

Sesalna cev je opremljena s spojko. Na njo lahko priključite ves dodatni pribor z oznako C-40/C-DN-40.

Uporaba

Vrtljivo stikalo

1	<ul style="list-style-type: none">– Naprava VKLOP– Čiščenje filtra IZKLOP
0	<ul style="list-style-type: none">– Naprava IZKLOP
1 	<ul style="list-style-type: none">– Naprava VKLOP– Čiščenje filtra VKLOP

Vklop naprave

- Vtaknite omrežni vtič.
- Napravo vklopite z vrtljivim stikalom.

Avtomatsko čiščenje filtra

Naprava ima dvojno čiščenje filtra novega tipa, kar je posebej učinkovito pri drobnem prahu. Pri tem se ploski nagubani filter vsakih 7,5 sekund samodejno čisti s sunkom zraka (pulzirajoči zvok).

Izklop stroja

- Napravo izklopite z vrtljivim stikalom.
- Izvlecite omrežni vtič.

Po vsakem obratovanju

Praznjenje posode

→ Blokirate fiksne zavore.

Slika **A**

→ Potegnite ročaj snemljive mehanike navzgor. Zbiralnik se deblokira in spusti.

Slika **B**

→ Zbiralnik izvlecite za ročaj.

→ Izpraznite posodo.

→ Zbiralnik ponovno vstavite in zablokirajte snemljivo mehaniko z ročajem.

⚠ **Opozorilo**



Nevarnost zmečkanja! Med blokiranjem nikoli ne držite rok med zbiralnikom umazanije in vmesnim obročkom in jih ne vtikajte v bližino dvizžne mehanike. Zbiralnik blokirajte tako, da z obema rokama aktivirate ročaj.

Čiščenje naprave

→ Napravo od znotraj in od zunaj posesajte in obrišite z vlažno krpo.

Shranjevanje naprave

Slika **C**

→ Gibko sesalno cev in omrežni kabel shranite v skladu s sliko.

→ Napravo pospravite v suh prostor in jo zavarujte pred nepooblaščenno uporabo.

Transport

Pozor

Nevarnost poškodbe in škode! Pri transportu upoštevajte težo naprave.

→ Sesalno cev s talno šobo vzemite iz držala. Napravo nosite tako, da jo primete za nosilni ročaj in sesalno cev.

→ Za natovarjanje napravo primete za podvozje in potisno streme.

→ Za transport prek daljših stez stroj vlečite za sabo, tako da ga držite za potisno streme.

→ Pri transportu v vozilih napravo zavarujte proti zdrsu in prevrnitvi v skladu z vsakokratnimi veljavnimi smernicami.

Skladiščenje

Pozor

Nevarnost poškodbe in škode! Pri shranjevanju upoštevajte težo naprave.

Ta naprava se sme shraniti le v notranjih prostorih.

Nega in vzdrževanje

⚠ **Nevarnost**

Pred vsemi deli na napravi, izklopite napravo in izvlecite omrežni vtič iz vtičnice.

Zamenjava ploskega nagubanega filtra

→ Odprite pokrov filtra.

→ Zamenjajte ploski nagubani filter.

→ Zaprite pokrov filtra, ki se mora slišno zaskočiti.

Menjava vrečke za odpadke

→ Blokirate fiksne zavore.

Slika **A**

→ Potegnite ročaj snemljive mehanike navzgor. Zbiralnik se deblokira in spusti.

Slika **B**

→ Zbiralnik izvlecite za ročaj.

Slika **E**

→ Vrečko za odpadke obrnite navzgor.

→ Vrečko za odpadke tesno zaprite z zapiralnim trakom.

→ Izvlecite vrečko za odpadke.

→ Vrečko za odpadke odvrzite v skladu z zakonskimi določili.

Slika **C**

→ Novo vrečko za odpadke vstavite tako, da se le-ta tesno prilega steni posode in dnu posode.

→ Vrečko za odpadke poveznite čez posodo. Pazite na to, da vrečka za odpadke ni poveznjena čez obešalne vezice na zbiralniku.

→ Zbiralnik ponovno vstavite in zablokirajte snemljivo mehaniko z ročajem.

Opozorilo



Nevarnost zmečkanja! Med blokiranjem nikoli ne držite rok med zbiralnikom umazanije in vmesnim obročkom in jih ne vtikajte v bližino dvizne mehanike. Zbiralnik blokirajte tako, da z obema rokama aktivirate ročaj.

Čiščenje elektrod in podaljškov elektrod

- Deblokirajte in snemite sesalno glavo.
- Elektrode ter vmesni prostor elektrod očistite s krtačo.
- Podaljške elektrod očistite s krtačo.
- Namestite sesalno glavo in jo blokirajte.

Pomoč pri motnjah

Nevarnost

Pred vsemi deli na napravi, izklopite napravo in izvlecite omrežni vtič iz vtičnice.

Sesalna turbina ne teče

- Preverite vtičnico in varovalko oskrbe z električnim tokom.
- Preverite omrežni kabel, omrežni vtič, elektrode in podaljške elektrod naprave.
- Vključite napravo.

Sesalna turbina se izklopi

- Izpraznite posodo.

Sesalna turbina po praznjenju zbiralnika ne zažene

- Sesalnik izklopite in počakajte 5 sekund, nato ga ponovno vklopite.
- Elektrode ter vmesni prostor elektrod očistite s krtačo.
- Podaljške elektrod očistite s krtačo.

Sesalna moč upada

- Odstranite zamašitev iz sesalne šobe, sesalne cevi, gibke sesalne cevi ali ploščato nagubanega filtra.
- Zamenjajte napolnjeno vrečko za odpadke (posebni pribor).
- Pravilno zaskočite pokrov filtra.
- Zamenjajte ploski nagubani filter.

Izstopanje prahu med sesanjem

- Preverite pravilen vgradni položaj ploščato nagubanega filtra.
- Zamenjajte ploski nagubani filter.

Izklopna avtomatika (moko sesanje) ne reagira

- Elektrode ter vmesni prostor elektrod očistite s krtačo.
- Podaljške elektrod očistite s krtačo.
- Pri električno neprevodni tekočini stalno preverjajte polnilni nivo.

Avtomatsko čiščenje filtra ne dela

- Gibka sesalna cev ni priključena.

Avtomatskega čiščenja filtra ni možno izklopiti

- Obvestite uporabniški servis.

Avtomatskega čiščenja filtra ni možno vklopiti

- Obvestite uporabniški servis.

Garancija

V vsaki državi veljajo garancijski pogoji, ki jih določa naše prodajno predstavništvo. Morebitne motnje na napravi, ki so posledica materialnih ali proizvodnih napak, v času garancije brezplačno odpravljamo. V primeru uveljavljanja garancije, se z originalnim računom obrnite na prodajalca oziroma najbližji uporabniški servis.

Pribor in nadomestni deli

- Uporabljati se smejo le pribor in nadomestni deli, ki jih dopušča proizvajalec. Originalni pribor in originalni nadomestni deli zagotavljajo varno in nemoteno obratovanje naprave.
- Izbor najpogosteje potrebnih nadomestnih delov najdete na koncu navodila za obratovanje.
- Dodatne informacije o nadomestnih delih najdete na strani www.kaercher.com v območju "Service".

ES-izjava o skladnosti

S to izjavo potrjujemo, da spodaj omenjeni stroj zaradi svoje zasnove in načina izdelave ustreza temeljnim varnostnim in zdravstvenim zahtevam EU-standardov. Ta izjava izgubi svojo veljavnost, če kdo naravno spremeni brez našega soglasja.

Proizvod: Sesalnik za mokro in suho sesanje

Tip: 1.667-xxx

Zadevne ES-direktive:
2006/42/ES (+2009/127/ES)
2004/108/ES

Uporabljene usklajene norme:

EN 55014-1: 2006+A1: 2009+A2: 2011

EN 55014-2: 1997+A1: 2001+A2: 2008

EN 60335-1

EN 60335-2-69

EN 61000-3-2: 2006+A1: 2009+A2: 2009

EN 61000-3-3: 2008

EN 62233: 2008

Uporabni nacionalni standardi:

-

5.957-701

Podpisniki ravnajo po navodilih in s pooblastilom vodstva podjetja.



H. Jenner

CEO



S. Reiser

Head of Approbation

Pooblaščenec za dokumentacijo:
S. Reiser

Alfred Kärcher GmbH & Co. KG

Alfred-Kärcher-Str. 28 - 40

71364 Winnenden (Germany)

Tel.: +49 7195 14-0

Faks: +49 7195 14-2212

Winnenden, 2010/07/14

Tehnični podatki

		NT 55/2 Tact² Me I
Omrežna napetost	V	220-240
Frekvenca	Hz	50/60
Max. moč	W	2760
Nazivna moč	W	2400
Vsebina zbiralnika	l	55
Količina polnjenja tekočine	l	50
Količina zraka (max.)	l/s	2x 74
Podtlak (max.)	kPa (mbar)	25,4 (254)
Vrsta zaščite	--	IPX4
Razred zaščite	--	I
Priključek gibke sesalne cevi (C-DN/C-ID)	mm	40
Dolžina x širina x višina	mm	710 x 570 x 1070
Tipična delovna teža	kg	43
Okoljska temperatura (max.)	°C	+40
Ugotovljene vrednosti v skladu z EN 60335-2-69		
Nivo hrupa L_{pA}	dB(A)	73
Negotovost K_{pA}	dB(A)	1
Vrednost vibracij dlan-roka	m/s ²	<2,5
Negotovost K	m/s ²	0,2

Omrežni kabel	H07RN-F 3x1,5 mm ²	
	Št. delov	Dolžina kabla
EU	6.649-915.0	10 m



Przed pierwszym użyciem urządzenia należy przeczytać oryginalną instrukcję obsługi, postępować według jej wskazań i zachować ją do późniejszego wykorzystania lub dla następnego użytkownika.

- Przed pierwszym uruchomieniem należy koniecznie przeczytać zasady bezpieczeństwa nr 5.956-249!
- Nieprzestrzeganie wskazówek zawartych w niniejszej instrukcji obsługi i wskazówek bezpieczeństwa może prowadzić do uszkodzenia urządzenia oraz sytuacji niebezpiecznych dla obsługującego lub innych osób.
- Ewentualne uszkodzenia transportowe należy niezwłocznie zgłosić sprzedawcy.

Spis treści

Ochrona środowiska	PL . . . 1
Symbole w instrukcji obsługi	PL . . . 1
Użytkowanie zgodne z przeznaczeniem	PL . . . 1
Elementy urządzenia	PL . . . 2
Uruchamianie	PL . . . 2
Obsługa	PL . . . 3
Transport	PL . . . 4
Przechowywanie	PL . . . 4
Czyszczenie i konserwacja	PL . . . 4
Usuwanie usterek	PL . . . 5
Gwarancja	PL . . . 6
Wyposażenie dodatkowe i części zamienne	PL . . . 6
Deklaracja zgodności UE	PL . . . 6
Dane techniczne	PL . . . 7

Ochrona środowiska



Materiał, z którego wykonano opakowanie nadaje się do powtórnego przetworzenia. Prosimy nie wyrzucać opakowania do śmieci z gospodarstw domowych, lecz oddać do recyklingu.



Zużyte urządzenia zawierają cenne surowce wtórne, które powinny być oddawane do utylizacji. Akumulatory, olej i tym podobne substancje nie powinny przedostać się do środowiska naturalnego. Prosimy o utylizację starych urządzeń w odpowiednich placówkach zbierających surowce wtórne.

Wskazówki dotyczące składników (REACH)

Aktualne informacje dotyczące składników znajdują się pod:

www.kaercher.com/REACH

Symbole w instrukcji obsługi

⚠ Niebezpieczeństwo

Przy bezpośrednim niebezpieczeństwie, prowadzącym do ciężkich obrażeń ciała lub do śmierci.

⚠ Ostrzeżenie

Przy możliwości zaistnienia niebezpiecznej sytuacji mogącej prowadzić do ciężkich obrażeń ciała lub śmierci.

Uwaga

Przy możliwości zaistnienia niebezpiecznej sytuacji mogącej prowadzić do lekkich obrażeń ciała lub szkód materialnych.

Użytkowanie zgodne z przeznaczeniem

⚠ Ostrzeżenie

Urządzenie nie nadaje się do odsysania pyłów szkodliwych dla zdrowia.

- Odkurza przeznaczony jest do czyszczenia na mokro i na sucho powierzchni podłóg i ścian.
- Urządzenie przeznaczone jest do zastosowania profesjonalnego, np. w hotelach, szkołach, szpitalach, fabrykach, sklepach, biurach i pomieszczeniach wynajmowanych.

Elementy urządzenia

- 1 Elektrody
- 2 Wąż ssący
- 3 Uchwyt do prowadzenia
- 4 Ryglowanie głowicy ssącej
- 5 Pierścień pośredni
- 6 Koło
- 7 Podwozie
- 8 Zbiornik na zanieczyszczenia
- 9 Kółko skrętne podwozia z hamulcem postojowym
- 10 Głowica ssąca
- 11 Kółko skrętne zbiornika na zanieczyszczenia
- 12 Ssawka podłogowa
- 13 Rura ssąca
- 14 Pałak mechaniki osadzania
- 15 Rękojeść zbiornika na zanieczyszczenia
- 16 Króciec ssący
- 17 Pokrywa filtra
- 18 Hak na węża i na kabel
- 19 Krzywak
- 20 Przedłużenie elektrod
- 21 Pokrętło
- 22 Uchwyt do noszenia
- 23 Uchwyt na dyszę podłogową
- 24 Uchwyt na dyszę szczelinową
- 25 Uchwyt na rury ssące
- 26 Tabliczka identyfikacyjna
- 27 Płaski filtr falisty
- 28 Kabel sieciowy
- 29 Czyszczenie filtra

Kolor oznaczenia

- Elementy obsługi procesu czyszczenia są żółte.
- Elementy obsługi konserwacji i serwisu są jasnoszare.

Uruchamianie

Uwaga

Podczas odkurzania nigdy nie wyjmować płaskiego filtra falistego.

System Antystatyczny

Za pomoc uziemionego króćca przyłączeniowego odprowadzane są ładunki statyczne. W ten sposób zapobiega się tworzeniu iskier oraz impulsów prądowych przy wyposażeniu (opcja) przewodzącym prąd.

Odkurzanie na sucho

- Przy odsysaniu drobnego kurzu można dodatkowo używać worka na odpady (wyposażenie specjalne).

Zakładanie worka na odpady

→ Zablokować hamulce postojowe.

Rysunek **A**

→ Pociągnąć ku górze pałak mechaniki osadzania. Następuje odryglowanie i opuszczenie zbiornika.

Rysunek **B**

→ Wyjąć zbiornik przy uchwycie.

Rysunek **C**

→ Umieścić worek na odpady w taki sposób, by ściśle przylegał do ścianki zbiornika i do jego dna.

→ Wywinąć worek na odpady przez krawędź zbiornika. Zwrócić uwagę na to, by worek na odpady nie wywinąć ponad zawiasami w zbiorniku.

→ Ponownie założyć zbiornik i zaryglować pałakiem mechaniki osadzania.

⚠ Ostrzeżenie



*Niebezpieczeństwo zgniecenia!
W trakcie ryglowania w żadnym wypadku nie trzymać rąk między zbiornikiem na zanieczyszczenia a pierścieniem pośrednim, ani nie wkładać ich w pobliże mechanicznego urządzenia podnoszącego. Zaryglować oboma rękoma zbiornik przez użycie pałaka mechaniki osadzania.*

Odkurzanie na mokro

Zakładanie listew gumowych

Rysunek 

- Wymontować listwę szczotkową.
- Zamontować ściągacz.

Wskazówka: Karbowana strona ściągacza powinna być skierowana na zewnątrz.

Usuwanie worka na odpady

- Przy odkurzaniu mokrych zabrudzeń należy zawsze usunąć worek na odpady (wyposażenie specjalne).
- Zablokować hamulce postojowe.

Rysunek 

- Pociągnąć ku górze pałąk mechaniki osadzania. Następuje odryglowanie i opuszczenie zbiornika.

Rysunek 

- Wyjąć zbiornik przy uchwycie.

Rysunek 

- Nakładanie worka na odpady.
- Szczelnie zamknąć worek na odpady za pomocą tasemki zamykającej.
- Wyjąć worek na odpady.
- Worek na odpady poddać utylizacji zgodnie z obowiązującymi przepisami.
- Ponownie założyć zbiornik i zaryglować pałąkiem mechaniki osadzania.

Ostrzeżenie

Niebezpieczeństwo zgniecenia!
W trakcie ryglowania w żadnym wypadku nie trzymać rąk między zbiornikiem na zanieczyszczenia a pierścieniem pośrednim, ani nie wkładać ich w pobliże mechanicznego urządzenia podnoszącego. Zaryglować obiema rękoma zbiornik przez użycie pałąka mechaniki osadzania.

Ogólne

Uwaga

Przestrzegać miejscowych przepisów dotyczących postępowania z brudną wodą.

- Podczas zasysania mokrych zanieczyszczeń dyszą do tapicerki lub do szczelin, ewentualnie gdy do zbiornika zasysana jest przede wszystkim woda,

zalecane jest wyłączenie funkcji "Automatyczne oczyszczanie filtra".

- Po osiągnięciu maksymalnego poziomu cieczy urządzenie wyłącza się samoczynnie.
- **W przypadku cieczy nieprzewodzących (np. emulsji wiertniczej, olejów i smarów) po napełnieniu zbiornika urządzenie nie wyłącza się. Należy stale sprawdzać poziom napełnienia i opróżniać zbiornik w odpowiednim czasie.**
- Po zakończeniu odkurzania na mokro: Oczyszczyć płaski filtr falisty przy użyciu systemu oczyszczania filtra. Elektrody i przedłużenia elektrod oczyścić szczotką. Zbiornik oczyścić wilgotną szmatką i osuszyć.



Złącze klipów

Rysunek 

Wężyk do zasysania zaopatrzony jest w system zatraskowy. Podłączyć można wszystkie elementy wyposażenia C-40/C-DN-40.

Obsługa

Przełącznik obrotowy

	<ul style="list-style-type: none">– WŁĄCZYĆ urządzenie– WYŁĄCZYĆ oczyszczanie filtra
	<ul style="list-style-type: none">– WYŁĄCZYĆ urządzenie
	<ul style="list-style-type: none">– WŁĄCZYĆ urządzenie– WŁĄCZYĆ oczyszczanie filtra

Włączenie urządzenia

- Podłączyć urządzenie do zasilania.
- Włączyć urządzenie przy użyciu przełącznika obrotowego.

Automatyczny system oczyszczania filtra

Urządzenie jest wyposażone w nowoczesny, podwójny system oczyszczania filtra, który jest szczególnie skuteczny w przypadku drobnego pyłu. Przy tym płaski filtr falisty jest co 7,5 sekund automatycznie czyszczony podmuchem powietrza (pulsujący szelest).

Wyłączanie urządzenia

- Wyłączyć urządzenie przy użyciu przełącznika obrotowego.
- Wyciągnąć wtyczkę z gniazda zasilającego.

Po każdym użyciu

Opróżnić zbiornik

- Zablokować hamulce postojowe.

Rysunek 

- Pociągnąć ku górze pałąk mechaniki osadzania. Następuje odryglowanie i opuszczenie zbiornika.

Rysunek 

- Wyjąć zbiornik przy uchwycie.
- Opróżnić zbiornik.
- Ponownie założyć zbiornik i zaryglować pałąkiem mechaniki osadzania.

Ostrzeżenie



Niebezpieczeństwo zgniecenia! W trakcie ryglowania w żadnym wypadku nie trzymać rąk między zbiornikiem na zanieczyszczenia a pierścieniem pośrednim, ani nie wkładać ich w pobliże mechanicznego urządzenia podnoszącego. Zaryglować oboma rękoma zbiornik przez użycie pałąka mechaniki osadzania.

Czyszczenie urządzenia

- Wyczyścić urządzenie od wewnątrz i od zewnątrz poprzez odkurzenie i wytarcie wilgotną szmatką.

Przechowywanie urządzenia

Rysunek 

- Wąż ssący i kabel sieciowy zachować zgodnie z rysunkiem.

- Odstawić urządzenie do suchego pomieszczenia i zabezpieczyć przed użytkowaniem przez osoby nieuprawnione.

Transport

Uwaga

Niebezpieczeństwo zranienia i uszkodzenia! Zwrócić uwagę na ciężar urządzenia w czasie transportu.

- Wyjąć z zamocowania rurę ssącą z dyszą podłogową. Nosić urządzenie trzymając za uchwyt nośny i rurę ssącą.
- Do przeladunku urządzenia przytrzymać je za podwozie i przy pałąku przesuwym.
- Do transportu na dłuższych odcinkach pociągnąć urządzenie za siebie używając pałąka przesuwego.
- W trakcie transportu w pojazdach należy urządzenie zabezpieczyć przed poślizgiem i przechyleniem zgodnie z obowiązującymi przepisami.

Przechowywanie

Uwaga

Niebezpieczeństwo zranienia i uszkodzenia! Zwrócić uwagę na ciężar urządzenia przy jego przechowywaniu.

Urządzenie może być przechowywane jedynie w pomieszczeniach wewnętrznych.

Czyszczenie i konserwacja

Niebezpieczeństwo

Przed przystąpieniem do wszelkich prac w obrębie urządzenia należy wyłączyć urządzenie i odłączyć przewód sieciowy od zasilania.

Wymiana płaskiego filtra falistego

- Otworzyć pokrywę filtra.
- Wymienić płaski filtr falisty.
- Zamknąć pokrywę filtra, która powinna słyszalnie się zatrzasnąć.

Wymiana worka na odpady

→ Zablokować hamulce postojowe.

Rysunek **A**

→ Pociągnąć ku górze pałąk mechaniki osadzania. Następuje odryglowanie i opuszczenie zbiornika.

Rysunek **B**

→ Wyjąć zbiornik przy uchwycie.

Rysunek **C**

→ Nakładanie worka na odpady.

→ Szczelnie zamknąć worek na odpady za pomocą tasemki zamykającej.

→ Wyjąć worek na odpady.

→ Worek na odpady poddać utylizacji zgodnie z obowiązującymi przepisami.

Rysunek **C**

→ Umieścić nowy worek na odpady w taki sposób, by ściśle przylegał do ścianki zbiornika i do jego dna.

→ Wywinąć worek na odpady przez krawędź zbiornika. Zwrócić uwagę na to, by worka na odpady nie wywinąć ponad zawiasami w zbiorniku.

→ Ponownie założyć zbiornik i zaryglować pałąkiem mechaniki osadzania.

⚠ Ostrzeżenie



Niebezpieczeństwo zgniecenia! W trakcie ryglowania w żadnym wypadku nie trzymać rąk między zbiornikiem na zanieczyszczenia a pierścieniem pośrednim, ani nie wkładać ich w pobliże mechanicznego urządzenia podnoszącego. Zaryglować obiema rękoma zbiornik przez użycie pałąka mechaniki osadzania.

Czyszczenie elektrod i przedłużeń elektrod

→ Odblokować i zdjąć głowicę ssącą.

→ Oczyszczyć szczotką elektrody oraz przesterzeń między nimi.

→ Oczyszczyć przedłużenia elektrod szczotką.

→ Nałożyć i zablokować głowicę ssącą.

Usuwanie usterek

⚠ Niebezpieczeństwo

Przed przystąpieniem do wszelkich prac w obrębie urządzenia należy wyłączyć urządzenie i odłączyć przewód sieciowy od zasilania.

Turbina ssąca nie pracuje

→ Sprawdzić gniazdko i bezpiecznik zasilania.

→ Sprawdzić kabel sieciowy, wtyczkę sieciową, elektrody i przedłużenia elektrod w urządzeniu.

→ Włączyć urządzenie.

Turbina ssąca wyłącza się

→ Opróżnić zbiornik.

Po opróżnieniu zbiornika turbina ssąca nie włącza się ponownie

→ Wyłączyć urządzenie i włączyć ponownie po upływie 5 sekund.

→ Oczyszczyć szczotką elektrody oraz przesterzeń między nimi.

→ Oczyszczyć przedłużenia elektrod szczotką.

Moc ssania słabnie

→ Usunąć zatory z dyszy ssącej, rury ssącej, węża ssącego albo filtra wkładowego.

→ Wymienić napełniony worek na odpady (wyposażenie specjalne).

→ Dobrze zatrasnąć pokrywę filtra.

→ Wymienić płaski filtr falisty.

Podczas odsysania wydostaje się pył

→ Sprawdzić poprawną pozycję montażową płaskiego filtra falistego.

→ Wymienić płaski filtr falisty.

Nie działa automatyczne wyłączanie (odkurzanie na mokro)

→ Oczyszczyć szczotką elektrody oraz przesterzeń między nimi.

→ Oczyszczyć przedłużenia elektrod szczotką.

- W przypadku cieczy nieprzewodzących nieustannie kontrolować poziom napełnienia.

Automatyczne oczyszczanie filtra nie działa

- Waż ssący nie jest podłączony.

Nie można wyłączyć automatycznego czyszczenia filtra

- Zawiadomić serwis.

Nie można włączyć automatycznego czyszczenia filtra

- Zawiadomić serwis.

Gwarancja

W każdym kraju obowiązują warunki gwarancji określone przez odpowiedniego lokalnego dystrybutora. Ewentualne usterki urządzenia usuwane są w okresie gwarancji bezpłatnie, o ile spowodowane są błędem materiałowym lub produkcyjnym. W sprawach napraw gwarancyjnych prosimy kierować się z dowodem zakupu do dystrybutora lub do autoryzowanego punktu serwisowego.

Wyposażenie dodatkowe i części zamienne

- Stosować wyłącznie wyposażenie dodatkowe i części zamienne dopuszczone przez producenta. Oryginalne wyposażenie i oryginalne części zamienne gwarantują bezpieczną i bezusterkową pracę urządzenia.
- Wybór najczęściej potrzebnych części zamiennych znajduje się na końcu instrukcji obsługi.
- Dalsze informacje o częściach zamiennych dostępne na stronie internetowej www.kaercher.com w dziale Serwis.

Deklaracja zgodności UE

Niniejszym oświadczamy, że określone poniżej urządzenie odpowiada pod względem koncepcji, konstrukcji oraz wprowadzonej przez nas do handlu wersji obowiązującym wymogom dyrektyw UE dotyczącym wymagań w zakresie bezpieczeństwa i zdrowia. Wszelkie nie uzgodnione z nami modyfikacje urządzenia powodują utratę ważności tego oświadczenia.

Produkt: Odkurzacz do pracy na mokro i sucho

Typ: 1.667-xxx

Obowiązujące dyrektywy WE

2006/42/WE (+2009/127/WE)

2004/108/WE

Zastosowane normy zharmonizowane

EN 55014-1: 2006+A1: 2009+A2: 2011

EN 55014-2: 1997+A1: 2001+A2: 2008

EN 60335-1

EN 60335-2-69

EN 61000-3-2: 2006+A1: 2009+A2: 2009

EN 61000-3-3: 2008

EN 62233: 2008

Zastosowane normy krajowe

-

5.957-701

Z upoważnienia zarządu przedsiębiorstwa.

H. Jenner
CEO

S. Reiser
Head of Approbation

Pełnomocnik dokumentacji:
S. Reiser

Alfred Kärcher GmbH & Co. KG
Alfred-Kärcher-Str. 28 - 40
71364 Winnenden (Germany)
tel.: +49 7195 14-0
faks: +49 7195 14-2212

Winnenden, 2010/07/14

Dane techniczne

		NT 55/2 Tact² Me I
Napięcie zasilające	V	220-240
Częstotliwość	Hz	50/60
Moc maksymalna	W	2760
Moc znamionowa	W	2400
Pojemność zbiornika	l	55
Pojemność cieczy	l	50
Ilość powietrza (maks.)	l/s	2x 74
Podciśnienie (maks.)	kPa (mbar)	25,4 (254)
Stopień ochrony	--	IPX4
Klasa ochronności	--	I
Przyłącze wężyka do zasysania (C-DN/C-ID)	mm	40
Dług. x szer. x wys.	mm	710 x 570 x 1070
Typowy ciężar roboczy	kg	43
Temperatura otoczenia (maks.)	°C	+40
Wartości określone zgodnie z EN 60335-2-69		
Poziom ciśnienie akustycznego L_{pA}	dB(A)	73
Niepewność pomiaru K_{pA}	dB(A)	1
Drgania przenoszone przez kończyny górne	m/s ²	<2,5
Niepewność pomiaru K	m/s ²	0,2

Kabel sieciowy	H07RN-F 3x1,5 mm ²	
	Nr części	Długość kabla
EU	6.649-915.0	10 m



Înainte de prima utilizare a aparatului dvs. citiți acest instrucțiunile original, respectați instrucțiunile cuprinse în acesta și păstrați-l pentru întreținerea ulterioară sau pentru următorii posesori.

- Înainte de prima utilizare citiți neapărat măsurile de siguranță nr. 5.956-249!
- În cazul nerespectării instrucțiunilor de utilizare și a măsurilor de siguranță, aparatul poate fi deteriorat și siguranța persoanei care utilizează aparatul, respectiv a altor persoane, poate fi pusă în pericol.
- În cazul în care aparatul a fost deteriorat în timpul transportului, informați imediat comerciantul.

Cuprins

Protecția mediului înconjurător	RO . . . 1
Simboluri din manualul de utilizare	RO . . . 1
Utilizarea corectă	RO . . . 1
Elementele aparatului	RO . . . 2
Punerea în funcțiune	RO . . . 2
Utilizarea	RO . . . 3
Transport	RO . . . 4
Depozitarea	RO . . . 4
Îngrijirea și întreținerea	RO . . . 4
Remediarea defectiunilor	RO . . . 5
Garanție	RO . . . 6
Accesorii și piese de schimb	RO . . . 6
Declarație de conformitate CE	RO . . . 6
Date tehnice	RO . . . 7

Protecția mediului înconjurător



Materialele de ambalare sunt reciclabile. Ambalajele nu trebuie aruncate în gunoiul menajer, ci trebuie duse la un centru de colectare și revalorificare a deșeurilor.



Aparatele vechi conțin materiale reciclabile valoroase, care pot fi supuse unui proces de revalorificare. Bateriile, uleiul și substanțele asemănătoare nu trebuie să ajungă în mediul înconjurător. Din acest motiv, vă rugăm să apelați la centrele de colectare abilitate pentru eliminarea aparatelor vechi.

Observații referitoare la materialele conținute (REACH)

Informații actuale referitoare la materialele conținute puteți găsi la adresa:

www.kaercher.com/REACH

Simboluri din manualul de utilizare

Pericol

Pericol iminent, care duce la vătămări corporale grave sau moarte.

Avertisment

Posibilă situație periculoasă, care ar putea duce la vătămări corporale grave sau moarte.

Atenție

Posibilă situație periculoasă, care ar putea duce la vătămări corporale ușoare sau pagube materiale.

Utilizarea corectă

Avertisment

Aparatul nu este prevăzut pentru aspirarea pulberilor nocive.

- Aspiratorul este proiectat pentru curățarea umedă și uscată a podelelor și a pereților.
- Acest aparat poate fi folosit în domeniul comercial, de exemplu în hoteluri, școli, spitale, fabrici, magazine, birouri și magazine de închiriat aparatură.

Elementele aparatului

- 1 Electrozi
- 2 Furtun pentru aspirare
- 3 Bară de manevrare
- 4 Zăvor cap de aspirare
- 5 Inel distanțier
- 6 Roată
- 7 Aparat de rulare
- 8 Recipient pentru murdărie
- 9 Rola de ghidare a aparatului de rulare cu frână de imobilizare
- 10 Cap de aspirare
- 11 Rola de direcție a containerului de murdărie
- 12 Duză pentru sol
- 13 Tub de aspirare
- 14 Colierului sistemului de coborâre
- 15 Mânerul containerului de murdărie
- 16 Ștuțul de aspirare
- 17 Capacul filtrului
- 18 Cârlig de furtun și cablu
- 19 Cot
- 20 Prelungitor electrozi
- 21 Comutator rotativ
- 22 Mâner pentru transport
- 23 Suport pentru duza de curățare a podelelor
- 24 Suport duză pentru rosturi
- 25 Suport tuburi de aspirație
- 26 Plăcuța de tip
- 27 Filtru cu pliuri plate
- 28 Cablu de rețea
- 29 Curățarea filtrului

Cod de culori

- Elementele de comandă pentru procesul de curățare sunt de culoare galbenă.
- Elementele de comandă pentru întreținere și service sunt de culoare gri deschis.

Punerea în funcțiune

Atenție

În timpul aspirării nu este permisă îndepărtarea filtrului cu pliuri plate.

Sistem antistatic

Prin intermediul ștuțurilor de racordare cu împământare sunt descărcate sarcinile statice. Astfel se împiedică formarea de scântei și de șocuri electrice cu accesoriile (opțional) conductoare de curent.

Aspirarea uscată

- Când se aspiră praf fin, se poate folosi în plus și un sac de murdărie (accesoriu special).

Montarea sacului pentru murdărie

- Blocați aparatul folosind frânele de imobilizare.

Figura **A**

- Trageți în sus colierul sistemului de coborâre. Containerul se deblochează și este coborât.

Figura **B**

- Trageți afară containerul apucându-l de mâner.

Figura **C**

- Introduceți sacul pentru murdărie în așa fel, încât acesta să se afle cât mai aproape de peretele și fundul rezervorului.
- Introduceți sacul pentru murdărie peste rezervor. Aveți grijă, ca sacul de murdărie să nu fie tras peste clemele de atâr-nare de pe rezervor.
- Introduceți containerul la loc și blocați-l cu colierul sistemului de coborâre.

⚠ Avertisment



Pericol de strivire! În timpul blocării nu introduceți mâna în containerul de murdărie și în apropierea sistemului de ridicare. Blocați containerul prin acționarea colierului sistemului de coborâre cu ambele mâini.

Aspirarea umedă

Montarea lamelor de cauciuc

Figura D

- Demontați peria.
- Montați lamelele de cauciuc.

Notă: Porțiunea texturată a lamelei de cauciuc trebuie să fie spre exterior.

Îndepărtarea sacului pentru murdărie

- Când aspirați murdărie umedă, scoateți întotdeauna sacul pentru murdărie (accesoriu special).
- Blocați aparatul folosind frânela de imobilizare.

Figura A

- Trageți în sus colierul sistemului de coborâre. Containerul se deblochează și este coborât.

Figura B

- Trageți afară containerul apucându-l de mâner.

Figura E

- Suflecați sacul pentru murdărie.
- Închideți etanș sacul pentru murdărie cu ajutorul benzii de fixare.
- Scoateți sacul pentru murdărie.
- Eliminați sacul pentru murdărie conform reglementărilor legale.
- Introduceți containerul la loc și blocați-l cu colierul sistemului de coborâre.

⚠ Avertisment



Pericol de strivire! În timpul blocării nu introduceți mâna între containerul de murdărie și inelul distanței și în apropierea sistemului de ridicare. Blocați containerul prin acționarea colierului sistemului de coborâre cu ambele mâini.

Generalități

Atenție

Acordați atenție reglementărilor locale privind apele uzate.

- Dacă se aspiră murdărie umedă cu duza pentru tapițerie sau cea pentru rosturi, respectiv dacă se aspiră în principal apă dintr-un recipient, se reco-

mandă dezactivarea funcției „Curățarea automată a filtrului”.

- Aparatul se oprește automat la atingerea nivelului maxim de lichid.
- **În cazul lichidelor neconductive (de exemplu emulsii pentru găurire, uleiuri și unsori) aparatul nu este oprit când rezervorul este plin. Nivelul trebuie verificat tot timpul, iar rezervorul golit la timp.**
- După terminarea procesului de aspirare umedă: Curățați filtrul cu pliuri plate cu sistemul de curățare a acestuia. Curățați electrozii și prelungitoarele cu o perie. Curățați containerul cu o cârpă umedă și lăsați-l să se usuce.

Sistemul de prindere

Figura F

Furtunul de aspirare este prevăzut cu un sistem de prindere cu cleme. Toate accesoriile C-40/C-DN-40 pot fi conectate.

Utilizarea

Comutator rotativ

	<ul style="list-style-type: none">– PORNIRE aparat– OPRIRE curățare filtru
	<ul style="list-style-type: none">– OPRIRE aparat
	<ul style="list-style-type: none">– PORNIRE aparat– PORNIRE curățare filtru

Pornirea aparatului

- Introduceți ștecherul în priză.
- Porniți aparatul cu ajutorul comutatorului rotativ.

Curățarea automată a filtrului

Aparatul are un nou sistem dublu de curățare a filtrului, care este foarte eficient pentru pulberi fine. Filtrul cu pliuri plate este curățat automat la fiecare 7,5 secunde de un jet de aer (zgomot pulsant).

Oprirea aparatului

- Opriți aparatul cu ajutorul comutatorului rotativ.
- Scoateți ștecherul din priză.

După fiecare utilizare

Golirea rezervorului

- Blocați aparatul folosind frânele de imobilizare.

Figura A

- Trageți în sus colierul sistemului de coborâre. Containerul se deblochează și este coborât.

Figura B

- Trageți afară containerul apucându-l de mâner.
- Goliți rezervorul.
- Introduceți containerul la loc și blocați-l cu colierul sistemului de coborâre.

⚠ Avertisment



Pericol de strivire! În timpul blocării nu introduceți mâna între containerul de murdărie și inelul distanței și în apropierea sistemului de ridicare. Blocați containerul prin acționarea colierului sistemului de coborâre cu ambele mâini.

Curățarea aparatului

- Interiorul și exteriorul aparatului se curăță prin aspirare și ștergere cu o cârpă umedă.

Depozitarea aparatului

Figura C

- Furtunul de aspirare și cablul de alimentare se depozitează conform figurii.
- Aparatul se va depozita într-o încăpere uscată. În plus, se va asigura că acesta nu poate fi folosit de persoane neautorizate.

Transport

Atenție

Pericol de rănire și deteriorare a aparatului! La transport țineți cont de greutatea aparatului.

- Scoateți tubul de aspirare cu duza pentru podea din suport. Pentru deplasare apucați aparatul de la mânerul de transport și tubul de aspirare.
- Pentru încărcare apucați aparatul de șasiu și de mânerul de deplasare.
- Pentru transportarea pe distanțe mai mari, trageți aparatul după dumneavoastră ținându-l de mâner.
- În cazul transportării în vehicule asigurați aparatul contra derapării și răsturnării conform normelor în vigoare.

Depozitarea

Atenție

Pericol de rănire și deteriorare a aparatului! La depozitare țineți cont de greutatea aparatului.

Aparatul poate fi depozitat doar în spațiile interioare.

Îngrijirea și întreținerea

⚠ Pericol

Înainte tuturor lucrărilor la aparat, opriți aparatul și scoateți ștecherul din priză.

Înlocuirea filtrului cu pliuri plate

- Deschideți capacul filtrului.
- Înlocuiți filtrul cu pliuri plate.
- Închideți capacul filtrului (când intră în locaș, se aude un zgomot).

Înlocuirea sacului pentru murdărie

- Blocați aparatul folosind frânele de imobilizare.

Figura A

- Trageți în sus colierul sistemului de coborâre. Containerul se deblochează și este coborât.

Figura B

→ Trageți afară containerul apucându-l de mâner.

Figura E

- Suflecați sacul pentru murdărie.
- Închideți etanș sacul pentru murdărie cu ajutorul benzii de fixare.
- Scoateți sacul pentru murdărie.
- Eliminați sacul pentru murdărie conform reglementărilor legale.

Figura G

- Introduceți noul sac pentru murdărie în așa fel, încât acesta să se afle cât mai aproape de peretele și fundul rezervorului.
- Introduceți sacul pentru murdărie peste rezervor. Aveți grijă, ca sacul de murdărie să nu fie tras peste clemele de atâr-nare de pe rezervor.
- Introduceți containerul la loc și blocați-l cu colierul sistemului de coborâre.

Avertisment



Pericol de strivire! În timpul blocării nu introduceți mâna între containerul de murdărie și inelul distanței și în apropierea sistemului de ridicare. Blocați containerul prin acționarea colierului sistemului de coborâre cu ambele mâini.

Curățarea electrozilor și prelungitoarelor

- Deblocați capul de aspirare și îndepărtați-l.
- Curățați electrozii precum și spațiul dintre aceștia cu o perie.
- Curățați prelungitoarele cu o perie.
- Puneți capul de aspirare la loc și blocați-l.

Remediarea defecțiunilor

Pericol

Înainte de toate lucrărilor la aparat, opriți aparatul și scoateți ștecherul din priză.

Turbina aspiratoare nu funcționează

- Verificați priza și siguranța de la rețeaua de alimentare cu curent.
- Verificați cablul de alimentare de la rețea, conectorul, electrozii și prelungitoarele de la aparat.
- Porniți aparatul.

Turbina aspiratoare se oprește

- Goliți rezervorul.

Turbina aspiratoare nu mai pornește după golirea rezervorului

- Opriți aparatul și așteptați 5 secunde, iar după 5 secunde porniți-l din nou.
- Curățați electrozii precum și spațiul dintre aceștia cu o perie.
- Curățați prelungitoarele cu o perie.

Puterea de aspirare scade

- Desfundați filtrul cu pliuri plate, duza, furtunul sau tubul de aspirare.
- Schimbați sacul pentru murdărie (accesoriu special) folosit.
- Fixați capacul de ventilație.
- Înlocuiți filtrul cu pliuri plate.

În timpul aspirării iese praf

- Verificați dacă filtrul cu pliuri plate este montat corect.
- Înlocuiți filtrul cu pliuri plate.

Sistemul de oprire automată (aspirare umedă) nu reacționează

- Curățați electrozii precum și spațiul dintre aceștia cu o perie.
- Curățați prelungitoarele cu o perie.
- În cazul lichidelor neconductoare electrice verificați permanent nivelul de umplere.

Sistemul de curățare automată a filtrului nu funcționează

- Furtunul de aspirare nu este racordat.

Sistemul de curățare automată a filtrului nu poate fi oprit

→ Luați legătura cu service-ul autorizat.

Sistemul de curățare automată a filtrului nu poate fi pornit

→ Luați legătura cu service-ul autorizat.

Garanție

În fiecare țară sunt valabile condițiile de garanție publicate de distribuitorul nostru din țara respectivă. Eventuale defecțiuni ale acestui aparat, care survin în perioada de garanție și care sunt rezultatul unor defecte de fabricație sau de material, vor fi remediate gratuit. Pentru a putea beneficia de garanție, prezentați-vă cu chitanța de cumpărare la magazin sau la cea mai apropiată unitate de service autorizată.

Accesorii și piese de schimb

- Vor fi utilizate numai accesorii și piese de schimb aprobate de către producător. Accesorii originale și piesele de schimb originale constituie o garanție a faptului că utilajul va putea fi exploatat în condiții de siguranță și fără defecțiuni.
- O selecție a pieselor de schimb utilizate cel mai de se găsește la sfârșitul instrucțiunilor de utilizare.
- Informații suplimentare despre piesele de schimb găsiți la www.kaercher.com, în secțiunea Service.

Declarație de conformitate CE

Prin prezenta declarăm că aparatul desemnat mai jos corespunde cerințelor fundamentale privind siguranța în exploatare și sănătatea incluse în directivele CE aplicabile, datorită conceptului și a modului de construcție pe care se bazează, în varianta comercializată de noi. În cazul efectuării unei modificări a aparatului care nu a fost convenită cu noi, această declarație își pierde valabilitatea.

Produs: Aspirator umed și uscat

Tip: 1.667-xxx

Directive EG respectate:

2006/42/CE (+2009/127/CE)

2004/108/CE

Norme armonizate utilizate:

EN 55014-1: 2006+A1: 2009+A2: 2011

EN 55014-2: 1997+A1: 2001+A2: 2008

EN 60335-1

EN 60335-2-69

EN 61000-3-2: 2006+A1: 2009+A2: 2009

EN 61000-3-3: 2008

EN 62233: 2008

Norme de aplicare naționale:

-

5.957-701

Semnatarii acționează în numele și prin împuternicirea conducerii societății.



H. Jenner
CEO



S. Reiser
Head of Approval

Însărcinat cu elaborarea documentației:
S. Reiser

Alfred Kärcher GmbH & Co. KG

Alfred-Kärcher-Str. 28 - 40

71364 Winnenden (Germany)

Tel.: +49 7195 14-0

Fax: +49 7195 14-2212

Winnenden, 2010/07/14

Date tehnice

		NT 55/2 Tact ² Me I
Tensiunea de alimentare	V	220-240
Frecvența	Hz	50/60
Putere max.	W	2760
Putere nominală	W	2400
Capacitatea rezervorului	l	55
Cantitate de umplere lichid	l	50
Cantitate aer (max.)	l/s	2x 74
Subpresiune (max.)	kPa (mbar)	25,4 (254)
Protecție	--	IPX4
Clasă de protecție	--	I
Racord furtun de aspirare (C-DN/C-ID)	mm	40
Lungime x lățime x înălțime	mm	710 x 570 x 1070
Greutate tipică de operare	kg	43
Temperatură ambiantă (max.)	°C	+40
Valori determinate conform EN 60335-2-69		
Nivel de zgomot L_{pA}	dB (A)	73
Nesiguranță K_{pA}	dB (A)	1
Valoarea vibrației mână-braț	m/s ²	<2,5
Nesiguranță K	m/s ²	0,2

Cablu de alimentare	H07RN-F 3x1,5 mm ²	
	Nr. piesă	Lungimea cablului
EU	6.649-915.0	10 m



Pred prvým použitím vášho zariadenia si prečítajte tento pôvodný návod na použitie, konajte podľa neho a uschovajte ho pre neskoršie použitie alebo pre ďalšieho majiteľa zariadenia.

- Pred prvým uvedením do prevádzky si bezpodmienečne musíte prečítať bezpečnostné pokyny č. 5.956-249!
- Nedodržavanie pokynov návodu na obsluhu a bezpečnostných pokynov môže spôsobiť škody na zariadení a nebezpečenstvo pre obsluhu ako aj iné osoby.
- V prípade poškodenia pri preprave ihneď o tom informujte predajcu.

Obsah

Ochrana životného prostredia	SK	... 1
Symboly v návode na obsluhu	SK	... 1
Používanie výrobku v súlade s jeho určením	SK	... 1
Prvky prístroja	SK	... 2
Uvedenie do prevádzky	SK	... 2
Obsluha	SK	... 3
Transport	SK	... 4
Uskladnenie	SK	... 4
Starostlivosť a údržba	SK	... 4
Pomoc pri poruchách	SK	... 5
Záruka	SK	... 5
Príslušenstvo a náhradné diely	SK	... 6
Vyhlasenie o zhode s normami EÚ	SK	... 6
Technické údaje	SK	... 7

Ochrana životného prostredia

	Obalové materiály sú recyklovateľné. Obalové materiály láskavo nevyhadzujte do komunálneho odpadu, ale odovzdajte ich do zberne druhotných surovín.
	Vyradené prístroje obsahujú hodnotné recyklovateľné látky, ktoré by sa mali opäť zužitkovať. Do životného prostredia sa nesmú dostať batérie, olej a iné podobné látky. Staré zariadenia preto láskavo odovzdajte do vhodnej zberne odpadových surovín.

Pokyny k zloženiu (REACH)

Aktuálne informácie o zložení nájdete na: www.kaercher.com/REACH

Symboly v návode na obsluhu

Nebezpečenstvo

Pri bezprostredne hroziacom nebezpečenstve, ktoré spôsobí vážne zranenia alebo smrť.

Pozor

V prípade nebezpečnej situácie by mohla viesť k vážnemu zraneniu alebo smrti.

Pozor

V prípade novej nebezpečnej situácie by mohla viesť k ľahkým zraneniam alebo vecným škodám.

Používanie výrobku v súlade s jeho určením

Pozor

Zariadenie nie je vhodné na vysávanie zdraviu škodlivého prachu.

- Tento vysávač je určený na mokré a suché vysávanie podláh a stien.
- Tento spotrebič je vhodný na priemyselné použitie, napr. v hoteloch, školách, nemocniciach, továrňach, obchodoch, kanceláriách a pre požíčovne.

Prvky prístroja

- 1 Elektródy
- 2 Sacia hadica
- 3 Posuvná rukoväť
- 4 Uzáver vysávacej hlavy
- 5 Vložený krúžok
- 6 Koleso
- 7 Podvozok
- 8 Nádrž na nečistoty
- 9 Riadiace koliesko podvozku s ručnou brzdou
- 10 Vysávacia hlava
- 11 Riadiace koliesko nádoby na nečistotu
- 12 Podlahová hubica
- 13 Vysávacia rúra
- 14 Rukoväť spúšťacej mechaniky
- 15 Rukoväť nádoby na nečistotu
- 16 Sacie hrdlo
- 17 Kryt filtra
- 18 Hák na hadice a káble
- 19 Koleno
- 20 Predĺženie elektród
- 21 otočný spínač
- 22 Rukoväť na prenášanie
- 23 Držiak trysky na podlahu
- 24 Držiak na štrbinovú hubicu
- 25 Držiak na nasávaciu rúrkzu
- 26 Výrobný štítok
- 27 Plochý skladaný filter
- 28 Siet'ový kábel
- 29 Očistenie filtra

Farebné označenie

- Ovládacie prvky pre čistiaci proces sú žlté.
- Ovládacie prvky pre údržbu a servis sú svetlosivé.

Uvedenie do prevádzky

Pozor

Pri odsávaní sa nikdy nesmie vyberať plochý skladaný filter.

Antistatický systém

Uzemneným pripojovacím hrdlom sa odvádzajú statické náboje. Tým sa zabráni tvorbe iskier a nárazom prúdu s elektrickou vodivým príslušenstvom (prídavná možnosť).

Suché vysávanie

- Pri odsávaní jemného prachu sa môže dodatočne použiť vrečko na odpad (špeciálne príslušenstvo).

Nasadenie vrečka na odstránenie prachu

→ Zatiahnite ručnú parkovaciu brzdou.

Obrázok **A**

→ Vytiahnite spúšťaciu mechaniku smerom hore. Nádobu sa odblokuje a spustí dole.

Obrázok **B**

→ Vytiahnite nádobu za rukoväť.

Obrázok **C**

→ Vrečko na odstraňovanie prachu nasadte tak, aby tesne priliehало k stene a podlahe nádoby.

→ Odoberateľné vrečko nasadte na nádobu. Dávajte pozor, aby sa vrečko na odpad nevyhrnulо nad závesné lamely na nádobu.

→ Opäť vložte nádobu a zablokujte ju rukoväťou spúšťacej mechaniky.

⚠ **Pozor**



*Nebezpečenstvo pomliaždenia!
Počas zablokovania nekladajte v žiadnom prípade ruky medzi nádobu na nečistotu a vložený krúžok alebo do blízkosti zdvíhacej mechaniky. Zablokujte nádobu stlačením rukoväte spúšťacej mechaniky oboma rukami.*

Vlhké vysávanie

Montáž gumových stierok

Obrázok **D**

- Demontujte pásové kefy.
- Nasadte gumové hubice.

Upozornenie: Štruktúrovaná strana gumových hubíc musí smerovať smerom von.

Vybratie vrečka na odstránenie prachu

- Pri vysávaní vlhkej nečistoty je vždy nutné odstrániť vždy odoberateľné vrečko (zvláštne príslušenstvo).
- Zatiahnite ručnú parkovaciu brzdú.

Obrázok **A**

- Vytiahnite spúšťaciu mechaniku smerom hore. Nádobu sa odblokuje a spustí dole.

Obrázok **B**

- Vytiahnite nádobu za rukoväť.

Obrázok **E**

- Vyhrňte vrečko na zber prachu.
- Tesne uzavrite vrečko na likvidáciu pomocou uzatváracieho pásika.
- Vyberte vrečko na odstránenie prachu.
- Vrečko na zber prachu zlikvidujte podľa platných zákonných predpisov.
- Opäť vložte nádobu a zablokujte ju rukoväťou spúšťacej mechaniky.

⚠ Pozor



Nebezpečenstvo pomliaždenia! Počas zablokovania nekladajte v žiadnom prípade ruky medzi nádobu na nečistotu a vložený krúžok alebo do blízkosti zdvíhacej mechaniky. Zablokujte nádobu stlačením rukoväte spúšťacej mechaniky oboma rukami.

Všeobecne

Pozor

Dodržiavajte miestne predpisy na úpravu odpadových vôd.

- Pri vysávaní vlhkých nečistôt pomocou hubice na čalúnenie alebo na škáry, resp. ak sa odsáva prevažne voda z nádrže, odporúčame vypnúť funkciu "automatické čistenie filtra".
- Pri dosiahnutí max. výšky hladiny kvapaliny sa zariadenie automaticky vypína.

- Pri nevodivých kvapalinách (napríklad vrťacia emulzia, oleje a tuky) sa zariadenie nevypne po naplnení nádrže. Výška náplne sa musí neustále kontrolovať a nádrž sa musí včas vyprázdniť.
- Po ukončení mokrého vysávania: Vyčistite filter s plochými záhybmi spolu s vyčistením filtra. Elektródy a predĺženia elektród musíte vyčistiť kefkou. Zásobník vyčistíte mokrú handričkou a použijete.

Klipové spojenie

Obrázok **F**

Sacia hadica je vybavená systémom klíps. Napojiť je možné všetky diely príslušenstva C-40/C-DN-40.

Obsluha

otočný spínač

1	<ul style="list-style-type: none">– Prístroj ZAP– Čistenie filtra VYP
0	<ul style="list-style-type: none">– Prístroj VYP
1 	<ul style="list-style-type: none">– Prístroj ZAP– Čistenie filtra ZAP

Zapnutie prístroja

- Zastrčte sieťovú zástrčku.
- Zapnite prístroj otočným vypínačom.

Automatické čistenie filtra

Prístroj je vybavený moderným dvojitým čistením filtra účinným predovšetkým na jemný prach. Pritom sa každých 7,5 sekúnd plochý skladaný filter automaticky vyčistí prúdom vzduchu (pulzujúci hluk).

Vypnutie prístroja

- Vypnite prístroj otočným vypínačom.
- Vytiahnite sieťovú zástrčku.

Po každom použití

Vyprázdenie nádoby

→ Zatiahnite ručnú parkovaciu brzdu.

Obrázok **A**

→ Vytiahnite spúšťaciu mechaniku smerom hore. Nádoba sa odblokuje a spustí dole.

Obrázok **B**

→ Vytiahnite nádobu za rukoväť.

→ Vyprázdnite nádrž.

→ Opäť vložte nádobu a zablokujte ju rukoväťou spúšťacej mechaniky.

⚠ Pozor



Nebezpečenstvo pomliaždenia! Počas zablokovania nekladajte v žiadnom prípade ruky medzi nádobu na nečistotu a vložený krúžok alebo do blízkosti zdvíhacej mechaniky. Zablokujte nádobu stlačením rukoväte spúšťacej mechaniky oboma rukami.

Čistenie spotrebiča

→ Prístroj vyčistíte zvnútra aj zvonku odsávaním a utrite ho pomocou vlhkej handričky.

Uskladnenie prístroja

Obrázok **C**

→ Hadicu a elektrický kábel uložte podľa vyobrazenia.

→ Prístroj je nutné odkladať do suchej miestnosti a chrániť pred neoprávněným použitím.

Transport

Pozor

Nebezpečenstvo zranenia a poškodenia! Pri prepravovaní zariadenia zohľadnite jeho hmotnosť.

→ Vyberte nasávaciu rúrku s podlahovou hubicou z držiaka. Zariadenie pri prenášaní uchopte za prenosnú rukoväť a odsávaciu rúrku.

→ Prístroj pri prekladaní uchopte za podvozok a posuvnú rukoväť.

→ K preprave na dlhších úsekoch uchopte prístroj za posuvnú rukoväť a ťahajte ho za sebou.

→ Pri preprave vo vozidlách zariadenie zaistíte proti zošmyknutiu a prevráteniu podľa platných smerníc.

Uskladnenie

Pozor

Nebezpečenstvo zranenia a poškodenia! Pri uskladnení zariadenia zohľadnite jeho hmotnosť.

Toto zariadenie sa smie uschovávať len vo vnútri.

Starostlivosť a údržba

⚠ Nebezpečenstvo

Pred všetkými prácami prístroj vypnite a vytiahnite sieťovú zástrčku.

Výmena plochého skladaného filtra

→ Otvorte kryt filtra.

→ Vymeňte plochý skladaný filter.

→ Zatvorte kryt filtra, musí zaskočiť s cvaknutím.

Vymeňte vrecko na odstránenie prachu

→ Zatiahnite ručnú parkovaciu brzdu.

Obrázok **A**

→ Vytiahnite spúšťaciu mechaniku smerom hore. Nádoba sa odblokuje a spustí dole.

Obrázok **B**

→ Vytiahnite nádobu za rukoväť.

Obrázok **E**

→ Vyhrňte vrecko na zber prachu.

→ Tesne uzavrite vrecko na likvidáciu pomocou uzatváracieho pásika.

→ Vyberte vrecko na odstránenie prachu.

→ Vrecko na zber prachu zlikvidujte podľa platných zákonných predpisov.

Obrázok **C**

→ Nové vrecko na odstraňovanie prachu nasadte tak, aby tesne priliehalo k stene a podlahe nádoby.

→ Odoberateľné vrecko nasadte na nádobu. Dávajte pozor, aby sa vrecko na odpad nevyhrnulo nad závesné lamely na nádobe.

→ Opäť vložte nádobu a zablokujte ju rukoväťou spúšťacej mechaniky.

⚠ Pozor



Nebezpečenstvo pomliaždenia! Počas zablokovania nekladajte v žiadnom prípade ruky medzi nádobu na nečistotu a vložený krúžok alebo do blízkosti zdvíhacej mechaniky. Zablokujte nádobu stlačením rukoväťe spúšťacej mechaniky oboma rukami.

Vyčistíte elektródy a predĺženia elektród

- Uvoľnite saciu hlavicu a vyberte ju.
- Vyčistíte elektródy aj priestor medzi elektródami pomocou kefkou.
- Predĺženia elektród musíte vyčistiť kefkou.
- Nasadíte a zaistíte saciu hlavicu.

Pomoc pri poruchách

⚠ Nebezpečenstvo

Pred všetkými prácami prístroj vypnite a vyťahnite sieťovú zástrčku.

Vysávacia turbína nebeží

- Skontrolujte zásuvku a poistku napájania elektrickým prúdom.
- Skontrolujte sieťovú šnúru, sieťovú zástrčku, elektródy a predĺženia elektród prístroja.
- Zapnite spotrebič.

Sacia turbína sa vypína

- Vyprázdňte nádrž.

Sacia turbína sa nerozbehne ani po vyprázdnení nádrže

- Spotrebič vypnite a počkajte 5 sekúnd. Po 5 sekundách ho znova zapnite.
- Vyčistíte elektródy aj priestor medzi elektródami pomocou kefkou.
- Predĺženia elektród musíte vyčistiť kefkou.

Sila vysávania klesá

- Odstráňte veci, ktoré upchávajú vysávaciu trysku, vysávaciu rúrku, vysávaciu hadicu alebo plochý skladaný filter.
- Vymeňte plné vrečko na odstránenie prachu (zvláštne príslušenstvo).
- Kryt správne zaistite.
- Vymeňte plochý skladaný filter.

Pri vysávaní vychádza von prach

- Skontrolujte správnu montážnu polohu plochého skladaného filtra.
- Vymeňte plochý skladaný filter.

Neaktivuje sa automatické vypínanie (vlhké vysávanie)

- Vyčistíte elektródy aj priestor medzi elektródami pomocou kefkou.
- Predĺženia elektród musíte vyčistiť kefkou.
- Neustále kontrolujte výšku náplne, ak je kvapalina nevodivá.

Automatické čistenie filtra nefunguje

- Vysávacia hadica nie je pripojená.

Automatické čistenie filtra sa nedá vypnúť

- Informujte zákaznícky servis.

Automatické čistenie filtra sa nedá zapnúť

- Informujte zákaznícky servis.

Záruka

V každej krajine platia záručné podmienky našej distribučnej organizácie. Prípadné poruchy spotrebiča odstránime počas záručnej lehoty bezplatne, ak sú ich príčinou chyby materiálu alebo výrobné chyby. Pri uplatňovaní záruky sa spolu s dokladom o kúpe zariadenia láskavo obráťte na predajcu alebo na najbližší autorizovaný zákaznícky servis.

Príslušenstvo a náhradné diely

- Používať možno iba príslušenstvo a náhradné diely schválené výrobcom. Originálne príslušenstvo a originálne náhradné diely zaručujú bezpečnú a bezporuchovú prevádzku stroja.
- Výber najčastejšie potrebných náhradných dielov nájdete na konci prevádzkového návodu.
- Ďalšie informácie o náhradných dieloch získate na stránke www.kaercher.com v oblasti Servis.

Vyhlasenie o zhode s normami EÚ

Týmto vyhlasujeme, že ďalej označený stroj zodpovedá na základe jeho koncepcie a konštrukcie a takisto vyhotovenia, ktoré sme dodali, príslušným základným požiadavkám na bezpečnosť a ochranu zdravia uvedeným v smerniciach EÚ. Pri zmene stroja, ktorá nebola nami odsúhlasená, stráca toto prehlásenie svoju platnosť.

Výrobok: Vysávač za mokra a sucha

Typ: 1.667-xxx

Príslušné Smernice EÚ:

2006/42/ES (+2009/127/ES)

2004/108/ES

Uplatňované harmonizované normy:

EN 55014-1: 2006+A1: 2009+A2: 2011

EN 55014-2: 1997+A1: 2001+A2: 2008

EN 60335-1

EN 60335-2-69

EN 61000-3-2: 2006 + A2: 2009

EN 61000-3-3: 2008

EN 62233: 2008

Uplatňované národné normy:

-

5.957-701

Podpísaný jednáajú v poverení a s plnou mocou jednatelstva.



H. Jenner
CEO

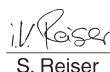

S. Reiser
Head of Approbation

Osoba zodpovedná za dokumentáciu:
S. Reiser

Alfred Kärcher GmbH & Co. KG

Alfred-Kärcher-Str. 28 - 40

71364 Winnenden (Germany)

Tel: +49 7195 14-0

Fax: +49 7195 14-2212

Winnenden, 2010/07/14

Technické údaje

		NT 55/2 Tact² Me I
Sieťové napätie	V	220-240
Frekvencia	Hz	50/60
Max. výkon	W	2760
Menovitý výkon	W	2400
Objem nádoby	l	55
Plniace množstvo kvapaliny	l	50
Množstvo vzduchu (max.)	l/s	2x 74
Podtlak (max.)	kPa (mbar)	25,4 (254)
Druh krytia	--	IPX4
Krytie	--	I
Prípojka vysávacej hadice (C-DN/C-ID)	mm	40
Dĺžka x Šírka x Výška	mm	710 x 570 x 1070
Typická prevádzková hmotnosť	kg	43
Teplota okolia (max.)	°C	+40
Zistené hodnoty podľa EN 60335-2-69		
Hlučnosť L_{pA}	dB(A)	73
Nebezpečnosť K_{pA}	dB(A)	1
Hodnota vibrácií v ruke/ramene	m/s ²	<2,5
Nebezpečnosť K	m/s ²	0,2

Sieťový kábel	H07RN-F 3x1,5 mm ²	
	Čís. dielu	Dĺžka kábla
EU	6.649-915.0	10 m



Prije prve uporabe Vašeg uređaja pročitajte ove originalne radne upute, postupajte prema njima i sačuvajte ih za kasniju uporabu ili za sljedećeg vlasnika.

- Prije prvog stavljanja u pogon obavezno pročitajte sigurnosne naputke br. 5.956-249!
- U slučaju nepoštivanja uputa za uporabu i sigurnosnih naputaka može doći do oštećenja na uređaju i opasnosti za rukovatelja i druge osobe.
- U slučaju oštećenja pri transportu odmah obavijestite prodavača.

Pregled sadržaja

Zaštita okoliša	HR . . . 1
Simboli u uputama za rad	HR . . . 1
Namjensko korištenje	HR . . . 1
Sastavni dijelovi uređaja	HR . . . 2
Stavljanje u pogon	HR . . . 2
Rukovanje	HR . . . 3
Transport	HR . . . 4
Skladištenje	HR . . . 4
Njega i održavanje	HR . . . 4
Otklanjanje smetnji	HR . . . 5
Jamstvo	HR . . . 6
Pribor i pričuvni dijelovi	HR . . . 6
EZ izjava o usklađenosti	HR . . . 6
Tehnički podaci	HR . . . 7

Zaštita okoliša

	Materijali ambalaže se mogu reciklirati. Molimo Vas da ambalažu ne odlažete u kućne otpatke, već ih predajte kao sekundarne sirovine.
	Stari uređaji sadrže vrijedne materijale koji se mogu reciklirati te bi ih stoga trebalo predati kao sekundarne sirovine. Baterije, ulje i slični materijali ne smiju dospjeti u okoliš. Stoga Vas molimo da stare uređaje zbrinite preko odgovarajućih sabirnih sustava.

Napomene o sastojcima (REACH)

Aktualne informacije o sastojcima možete pronaći na stranici:

www.kaercher.com/REACH

Simboli u uputama za rad

Opasnost

Za neposredno prijeteću opasnost koja za posljedicu ima teške tjelesne ozljede ili smrt.

Upozorenje

Za eventualno opasnu situaciju koja može prouzročiti teške tjelesne ozljede ili smrt.

Oprez

Za eventualno opasnu situaciju koja može prouzročiti lake tjelesne ozljede ili materijalnu štetu.

Namjensko korištenje

Upozorenje

Uređaj nije prikladan za usisavanje prašine štetne po zdravlje.

- Ovaj je usisavač namijenjen za mokro i suho usisavanje podnih i zidnih površina.
- Ovaj uređaj je prikladan za profesionalnu primjenu, npr. u hotelima, školama, bolnicama, tvornicama, prodavaonicama, uredima i ostalim poslovnim prostorima.

Sastavni dijelovi uređaja

- 1 Elektrode
- 2 Usisno crijevo
- 3 Potisna ručica
- 4 Zapor usisne glave
- 5 Međuprsten
- 6 Kotač
- 7 Podvozje
- 8 Spremnik za prljavštinu
- 9 Upravljač podvozja s pozicijskom kočnicom
- 10 Usisna glava
- 11 Upravljač spremnika za prljavštinu
- 12 Podna sapnica
- 13 Usisna cijev
- 14 Držak mehanizma za spuštanje
- 15 Rukohvat spremnika za prljavštinu
- 16 Nastavak za usis
- 17 Poklopac filtra
- 18 Kukica za kvačenje crijeva i kabela
- 19 Koljenati nastavak
- 20 Produžetak elektrode
- 21 Okretni prekidač
- 22 Rukohvat
- 23 Držak podnog nastavka
- 24 Držak nastavka za fuge
- 25 Držak usisnih cijevi
- 26 Natpisna pločica
- 27 Plosnati naborani filter
- 28 Strujni kabel
- 29 Čišćenje filtra

Oznaka u boji

- Komandni elementi za proces čišćenja su žuti.
- Komandni elementi za održavanje i servis su svijetlo sivi.

Stavljanje u pogon

Oprez

Tijekom usisavanja nikada ne uklanjati plosnati naborani filter.

Antistatički sustav

Kroz uzemljen priključni nastavak provode se statički naboji. Time se sprječavaju iskrenje i strujni udari kod elektrovodljive opreme (opcija).

Suho usisavanje

- Za usisavanje fine prašine dodatno se može koristiti vrećica za otpad (poseban pribor).

Ugradnja vrećice za zbrinjavanje otpada

→ Zakočite pozicijske kočnice.

Slika 

- Povucite držak mehanizma za spuštanje uvis. Spremnik se deblokira i spušta.

Slika 

- Izvucite spremnik držeći ga za rukohvat.

Slika 

- Postavite vrećicu za odlaganje otpada tako da bude pripijena uza stijenke i dno posude.
- Prevucite vrećicu za zbrinjavanje otpada preko spremnika. Pazite da se vrećica za otpad ne prevuče preko jezička na spremniku.
- Ponovo postavite spremnik i blokirajte ga drškom mehanizma za spuštanje.

Upozorenje



Opasnost od prignječenja! Pri zabavljanju ni u kom slučaju nemojte držati ruke između spremnika za prljavštinu i međuprstena niti ih pružati u blizinu podiznih mehanizama. Spremnik zabravite tako što ćete objema rukama pritisnuti držak mehanizma za spuštanje.

Mokro usisavanje

Ugradnja gumenog nastavka

Slika 

- Skinite četke s uređaja.
- Ugradite gumeni nastavak.

Napomena: Hrapava strana gumenog nastavka mora biti okrenuta prema van.

Uklanjanje vrećice za zbrinjavanje otpada

- Za usisavanje mokre prljavštine pret hodno se uvijek mora skinuti vrećica za zbrinjavanje otpada (poseban pribor).
- Zakočite pozicijske kočnice.

Slika 

- Povucite držak mehanizma za spuštanje uvis. Spremnik se deblokira i spušta.

Slika 

- Izvucite spremnik držeći ga za rukohvat.

Slika 

- Prevucite vrećicu za zbrinjavanje otpada prema gore.
- Vrećicu za otpad zatvorite predviđenom vrpcom tako da ne propušta.
- Izvadite vrećicu za zbrinjavanje otpada.
- Vrećicu za zbrinjavanje otpada odložite u otpad sukladno zakonskim odredbama.
- Ponovo postavite spremnik i blokirajte ga drškom mehanizma za spuštanje.

Upozorenje



Opasnost od prignječenja! Pri završavanju ni u kom slučaju nemojte držati ruke između spremnika za prljavštinu i međuprstena niti ih pružati u blizinu podiznih mehanizama. Spremnik završite tako što ćete objema rukama pritisnuti držak mehanizma za spuštanje.

Općenito

Oprez

Pridržavajte se lokalnih propisa za zbrinjavanje otpadne vode.

- Prilikom usisavanja mokre prljavštine sisaljkom za tekstilni namještaj ili usisnim nastavkom za fuge, odnosno pri usisavanju vode iz neke posude prepo-

ručljivo je isključiti funkciju "Automatsko čišćenje filtra".

- Uređaj se automatski isključuje kada se maksimalno napunjeni tekućinom.
- **U slučaju nevodljivih tekućina (kao što su primjerice emulzije za hlađenje bušilica, ulja i masti) uređaj se ne isključuje kada se napuni. Stoga se napunjenost mora stalno provjeravati, a spremnik treba redovito prazniti.**
- Nakon završetka mokrog usisavanja: Očistite plosnati naborani filter uz pomoć funkcije čišćenja filtra. Elektrode i odgovarajuće produžetke očistite četkom. Spremnik prebrišite vlažnom krpom i ostavite neka se osuši.



Clip-spoj

Slika 

Usisno crijevo je opremljeno clip-sustavom. Tako se može priključiti sav C-40/C-DN-40 pribor.

Rukovanje

Okretni prekidač

	<ul style="list-style-type: none">– Uključivanje uređaja– Isključivanje čišćenja filtra
	<ul style="list-style-type: none">– Isključivanje uređaja
	<ul style="list-style-type: none">– Uključivanje uređaja– Uključivanje čišćenja filtra

Uključivanje stroja

- Utaknite strujni utikač.
- Uključite uređaj okretanjem prekidača.

Automatsko čišćenje filtra

Uređaj je opremljen novom vrstom dvostrukog čišćenja filtra, koja naročito djelotvorno čisti od fine prašine. Pritom se plosnati naborani filter svakih 7,5 s automatski čisti udarima zraka (pulsirajući zvuk).

Isključivanje uređaja

- Isključite uređaj okretanjem prekidača.
- Izvucite strujni utikač.

Nakon svake primjene

Pražnjenje spremnika

- Zakočite pozicijske kočnice.

Slika 

- Povucite držak mehanizma za spuštanje uvis. Spremnik se deblokira i spušta.

Slika 

- Izvucite spremnik držeći ga za rukohvat.
- Ispraznite spremnik.
- Ponovo postavite spremnik i blokirajte ga drškom mehanizma za spuštanje.

Upozorenje

 *Opasnost od prignječenja! Pri završljivanju ni u kom slučaju nemojte držati ruke između spremnika za prljavštinu i među-prstena niti ih pružati u blizinu podiznih mehanizama. Spremnik završite tako što ćete objema rukama pritisnuti držak mehanizma za spuštanje.*

Čišćenje uređaja

- Usišite prljavštinu iz unutarnje i s vanjske strane uređaja pa uređaj prebrišite vlažnom krpom.

Čuvanje uređaja

Slika 

- Usisno crijevo i strujni kabel treba čuvati kao što je prikazano na slici.
- Uređaj odložite u suhu prostoriju i zaštitite ga od neovlaštenog korištenja.

Transport

Oprez

Opasnost od ozljeda i oštećenja! Prilikom transporta pazite na težinu uređaja.

- Izvadite usisnu cijev s podnim nastavkom iz držača. Uređaj nosite držeći ga za rukohvat i usisnu cijev.
- Uređaj premještajte držeći ga za podvozje i potisnu ručicu.

- Za transport na dulje dionice uređaj možete vući za sobom držeći ga za potisnu ručicu.
- Prilikom transporta vozilima osigurajte uređaj od klizanja i naginjanja sukladno odgovarajućim mjerodavnim propisima.

Skladištenje

Oprez

Opasnost od ozljeda i oštećenja! Pri skladištenju imajte u vidu težinu uređaja.

Ovaj se uređaj smije skladištiti samo u zatvorenim prostorijama.

Njega i održavanje

Opasnost

Uređaj prije svih radova na njemu isključite i izvucite strujni utikač iz utičnice.

Zamjena plosnatog naboranog filtra

- Otvorite poklopac filtra.
- Zamijenite plosnati naborani filter.
- Zatvorite poklopac filtra tako da čujno dosjedne.

Zamjena vrećice za zbrinjavanje otpada

- Zakočite pozicijske kočnice.

Slika 

- Povucite držak mehanizma za spuštanje uvis. Spremnik se deblokira i spušta.

Slika 

- Izvucite spremnik držeći ga za rukohvat.

Slika 

- Prevucite vrećicu za zbrinjavanje otpada prema gore.
- Vrećicu za otpad zatvorite predviđenom vrpcom tako da ne propušta.
- Izvadite vrećicu za zbrinjavanje otpada.
- Vrećicu za zbrinjavanje otpada odložite u otpad sukladno zakonskim odredbama.

Slika

- Postavite novu vrećicu za odlaganje otpada tako da bude pripijena uz stijenke i dno posude.
- Prevucite vrećicu za zbrinjavanje otpada preko spremnika. Pazite da se vrećica za otpad ne prevuče preko jezička na spremniku.
- Ponovo postavite spremnik i blokirajte ga drškom mehanizma za spuštanje.

Upozorenje



Opasnost od prignječenja! Pri završavanju ni u kom slučaju nemojte držati ruke između spremnika za prijavštinu i među-prstena niti ih pružati u blizinu podiznih mehanizama. Spremnik završite tako što ćete objema rukama pritisnuti držak mehanizma za spuštanje.

Čišćenje elektroda i produžetaka

- Otkvačite i skinite usisnu glavu.
- Elektrode i prostor između njih očistite četkom.
- Produžetke elektroda očistite četkom.
- Postavite i pričvrstite usisnu glavu.

Otklanjanje smetnji

Opasnost

Uređaj prije svih radova na njemu isključite i izvucite strujni utikač iz utičnice.

Usisna tubina ne radi

- Provjerite utičnicu i osigurač napajanja.
- Provjerite strujni kabel, strujni utikač, elektrode i produžetke elektroda na uređaju.
- Uključite uređaj.

Usisna tubina se isključuje

- Ispraznite spremnik.

Usisna turbina se nakon pražnjenja spremnika ne da ponovo pokrenuti

- Isključite uređaj, pričekajte 5 s te ga nakon tih 5 s ponovo uključite.
- Elektrode i prostor između njih očistite četkom.
- Produžetke elektroda očistite četkom.

Usisna snaga se smanjuje

- Odstranite začepljenja iz sisaljke, usisne cijevi, usisnog crijeva ili plosnatog naboranog filtra.
- Zamijenite napunjenu vrećicu za zbrinjavanje otpada (poseban pribor).
- Ispravno uglavite poklopac filtra.
- Zamijenite plosnati naborani filter.

Izlaženje prašine prilikom usisavanja

- Provjerite je li plosnati naborani filter pravilno postavljen.
- Zamijenite plosnati naborani filter.

Automatsko isključivanje (moko usisavanje) se ne aktivira

- Elektrode i prostor između njih očistite četkom.
- Produžetke elektroda očistite četkom.
- Ako se usisavaju tekućine koje nisu električno vodljive, treba stalno provjeravati napunjenost.

Automatsko čišćenje filtra ne radi

- Usisno crijevo nije priključeno.

Automatsko čišćenje filtra se ne može isključiti

- Obavijestite servisnu službu.

Automatsko čišćenje filtra se nemože uključiti

- Obavijestite servisnu službu.

Jamstvo

U svakoj zemlji važe jamstveni uvjeti koje je izdala naša nadležna organizacija za distribuciju. Eventualne smetnje na stroju za vrijeme trajanja jamstva uklanjamo besplatno ukoliko je uzrok greška u materijalu ili proizvodnji. U slučaju koji podliježe garanciji obratite se, uz prilaganje potvrde o kupnji, Vašem prodavaču ili najbližoj ovlaštenoj servisnoj službi.

Pribor i pričuvni dijelovi

- Smije se koristiti samo onaj pribor i oni pričuvni dijelovi koje dozvoljava proizvođač. Originalan pribor i originalni pričuvni dijelovi jamče za to da stroj može raditi sigurno i bez smetnji.
- Pregled najčešće potrebnih pričuvnih dijelova naći ćete na kraju ovih radnih uputa.
- Dodatne informacije o pričuvnim dijelovima dobit ćete pod www.kaercher.com u dijelu Servis (Service).

EZ izjava o usklađenosti

Izjavljujemo da navedeni uređaj u svojoj zamisli i konstrukciji te kod nas korištenoj izvedbi odgovara osnovnim sigurnosnim i zdravstvenim zahtjevima u skladu s niže navedenim direktivama Europske Zajednice. Ova izjava gubi valjanost u slučaju izmjene stroja koja nisu ugovorene s nama.

Proizvod: Usisavač za mokru i suhu prljavštinu

1.667-xxx

Tip:
Odgovarajuće smjernice EZ:

2006/42/EZ (+2009/127/EZ)
2004/108/EZ

Primijenjene usklađene norme:

EN 55014-1: 2006+A1: 2009+A2: 2011

EN 55014-2: 1997+A1: 2001+A2: 2008

EN 60335-1

EN 60335-2-69

EN 61000-3-2: 2006+A1: 2009+A2: 2009

EN 61000-3-3: 2008

EN 62233: 2008

Primijenjeni nacionalni standardi:

-

5.957-701

Potpisnici rade po nalogu i s ovlaštenjem posloводства.



H. Jenner
CEO



S. Reiser
Head of Approbation

Opunomoćeni za izradu dokumentacije:
S. Reiser

Alfred Kärcher GmbH & Co. KG

Alfred-Kärcher-Str. 28 - 40

71364 Winnenden (Germany)

Tel.: +49 7195 14-0

Faks: +49 7195 14-2212

Winnenden, 2010/07/14

Tehnički podaci

		NT 55/2 Tact ² Me I
Napon el. mreže	V	220-240
Frekvencija	Hz	50/60
Maks. snaga	W	2760
Nazivna snaga	W	2400
Zapremnina spremnika	l	55
Količina punjenja tekućine	l	50
Maks. protok zraka	l/s	2x 74
Maks. podtlak	kPa (mbar)	25,4 (254)
Zaštita	--	IPX4
Klasa zaštite	--	I
Priključak usisnog crijeva (C-DN/C-ID)	mm	40
Duljina x širina x visina	mm	710 x 570 x 1070
Tipična radna težina	kg	43
Maks. okolna temperatura	°C	+40
Utvrđene vrijednosti prema EN 60335-2-69		
Razina zvučnog tlaka L_{pA}	dB(A)	73
Nepouzdanost K_{pA}	dB(A)	1
Vrijednost vibracije na ruci	m/s ²	<2,5
Nepouzdanost K	m/s ²	0,2

Strujni kabel	H07RN-F 3x1,5 mm ²	
	Br. dijela	Duljina kabela
EU	6.649-915.0	10 m



Pre prve upotrebe Vašeg uređaja pročitajte ove originalno uputstvo za rad, postupajte prema njemu i sačuvajte ga za kasniju upotrebu ili za sledećeg vlasnika.

- Pre prvog stavljanja u pogon obavezno pročitajte sigurnosne napomene br. 5.956-249!
- U slučaju neuvažavanja radnog uputstva i sigurnosnih napomena može doći do oštećenja na uređaju i opasnosti za rukovaoca i druge osobe.
- U slučaju oštećenja pri transportu odmah obavestite prodavca.

Pregled sadržaja

Zaštita životne sredine	SR . . . 1
Simboli u uputstvu za rad . . .	SR . . . 1
Namensko korišćenje	SR . . . 1
Sastavni delovi uređaja	SR . . . 2
Stavljanje u pogon	SR . . . 2
Rukovanje	SR . . . 3
Transport	SR . . . 4
Skladištenje	SR . . . 4
Nega i održavanje	SR . . . 4
Otklanjanje smetnji	SR . . . 5
Garancija	SR . . . 6
Pribor i rezervni delovi	SR . . . 6
Izjava o usklađenosti sa propisima EZ	SR . . . 6
Tehnički podaci	SR . . . 7

Zaštita životne sredine



Ambalaža se može ponovo preraditi. Molimo Vas da ambalažu ne bacate u kućne otpatke nego da je dostavite na odgovarajuća mesta za ponovnu preradu.



Stari uređaji sadrže vredne materijale sa sposobnošću recikliranja i treba ih dostaviti za ponovnu preradu. Baterije, ulje i slične materije ne smeju dospeti u životnu sredinu. Stoga Vas molimo da stare uređaje odstranjujete preko primerenih sabirnih sistema.

Napomene o sastojcima (REACH)

Aktuelne informacije o sastojcima možete pronaći na stranici:

www.kaercher.com/REACH

Simboli u uputstvu za rad

Opasnost

Ukazuje na neposredno preteću opasnost koja dovodi do teških telesnih povreda ili smrti.

Upozorenje

Ukazuje na eventualno opasnu situaciju koja može dovesti do teških telesnih povreda ili smrti.

Oprez

Ukazuje na eventualno opasnu situaciju koja može dovesti do lakših telesnih povreda ili izazvati materijalnu štetu.

Namensko korišćenje

Upozorenje

Uređaj nije prikladan za usisavanje prašine štetne po zdravlje.

- Ovaj usisivač je namenjen za mokro i suvo usisavanje podnih i zidnih površina.
- Ovaj uređaj je prikladan za profesionalnu primjenu, npr. u hotelima, školama, bolnicama, fabrikama, prodavnicama, kancelarijama i ostalim poslovnim prostorima.

Sastavni delovi uređaja

- 1 Elektrode
- 2 Usisno crevo
- 3 Potisna ručica
- 4 Blokada usisne glave
- 5 Međuprsten
- 6 Točak
- 7 Pokretni okvir
- 8 Posuda za prljavštinu
- 9 Upravljač pokretnog okvira sa pozicionom kočnicom
- 10 Usisna glava
- 11 Upravljač posude za prljavštinu
- 12 Podna mlaznica
- 13 Usisna cev
- 14 Kuka mehanizma za spuštanje
- 15 Drška posude za prljavštinu
- 16 Usisni nastavak
- 17 Poklopac filtera
- 18 Kuka za kačenje creva i kabla
- 19 Zakrivljeni nastavak
- 20 Produžetak elektroda
- 21 Obrtni prekidač
- 22 Ručka za nošenje
- 23 Držač za podni nastavak
- 24 Držač nastavka za fuge
- 25 Držač usisnih cevi
- 26 Natpisna pločica
- 27 Pljosnati naborani filter
- 28 Strujni kabal
- 29 Čišćenje filtera

Oznaka u boji

- Komandni elementi za proces čišćenja su žuti.
- Komandni elementi za održavanje i servis su svetlo sivi.

Stavljanje u pogon

Oprez

Tokom usisavanja nikada ne uklanjati pljosnati naborani filter.

Antistatički sistem

Kroz uzemljen priključni nastavak provode se elektrostatički naboji. Na taj način se sprečava nastajanje varnica i strujni udari kod elektroprovodne opreme (opcija).

Suvo usisavanje

- Za usisavanje fine prašine dodatno može da se koristi vrećica za otpad (poseban pribor).

Ugradnja vrećice za otpad

→ Zakočite pozicione kočnice.

Slika **A**

- Povucite uvis kuku mehanizma za spuštanje. Posuda se deblokira i spušta.

Slika **B**

- Izvucite posudu držeći je za ručku.

Slika **C**

- Vrećicu za odlaganje otpada postavite tako da bude pripijena uza zid i dno posude.
- Prevucite vrećicu za otpad preko posude. Pazite da se vrećica za otpad ne prevuče preko jezičaka na posudi.
- Ponovo postavite posudu i blokirajte je pomoću kuke mehanizma za spuštanje.

⚠ Upozorenje



Opasnost od prignječenja! Pri aretiranju ni u kom slučaju nemojte držati ruke između posude za prljavštinu i međuprstena niti ih pružati u blizinu podiznih mehanizama. Posudu aretirajte tako što ćete obema rukama pritisnuti kuku mehanizma za spuštanje.

Mokro usisavanje

Ugradnja gumenog nastavka

Slika 

- Skinite četke sa uređaja.
- Ugradite gumenu traku.

Napomena: Hrapava strana gumene trake mora biti okrenuta prema spolja.

Uklanjanje vrećice za otpad

- Za usisavanje mokre prljavštine prethodno se uvek mora skinuti vrećica za otpad (poseban pribor).
- Zakočite pozicione kočnice.

Slika 

- Povucite uvis kuku mehanizma za spuštanje. Posuda se deblokira i spušta.

Slika 

- Izvucite posudu držeći je za ručku.

Slika 

- Prevucite vrećicu za otpad na gore.
- Vrećicu za otpad zatvorite trakom za zatvaranje tako da ne propušta.
- Izvadite vrećicu za otpad.
- Vrećicu za otpad odložite u smeće u skladu sa zakonskim odredbama.
- Ponovo postavite posudu i blokirajte je pomoću kuke mehanizma za spuštanje.

Upozorenje



Opasnost od prignječenja! Pri aretiranju ni u kom slučaju nemojte držati ruke između posude za prljavštinu i

međuprstena niti ih pružati u blizinu podiznih mehanizama. Posudu aretirajte tako što ćete obema rukama pritisnuti kuku mehanizma za spuštanje.

Opšte

Oprez

Pridržavajte se lokalnih propisa za otklanjanje otpadne vode.

- Pri usisavanju mokre prljavštine sisaljkom za tekstilni nameštaj ili usisnim nastavkom za fuge, odnosno za vreme usisavanja vode iz nekog spoljašnjeg suda preporučljivo je

isključiti funkciju "Automatsko čišćenje filtera".

- Čim se dostigne maksimalna napunjenost tečnošću, uređaj se automatski isključuje.
- **U slučaju neprovodnih tečnosti (kao što su na primer emulzije za hlađenje bušilica, ulja i masti) uređaj se ne isključuje kada se napuni. U tom slučaju se napunjenost mora stalno proveravati, a posudu treba redovno prazniti.**
- Po završetku mokrog usisavanja: Očistite pljosnati naborani filter uz pomoć funkcije za čišćenje filtera. Četkom očistite elektrode i odgovarajuće produžetke. Posudu prebrišite vlažnom krpom i ostavite da se osuši.



Klip-spoj

Slika 

Usisno crevo je opremljeno clip-sistemom. Tako se može priključiti sav C-40/C-DN-40 pribor.

Rukovanje

Obrtni prekidač

	<ul style="list-style-type: none">– Uključivanje uređaja– Isključivanje čišćenja filtera
	<ul style="list-style-type: none">– Isključivanje uređaja
	<ul style="list-style-type: none">– Uključivanje uređaja– Uključivanje čišćenja filtera

Uključivanje uređaja

- Utaknite strujni utikač.
- Uključite uređaj okretanjem obrtnog prekidača.

Automatsko čišćenje filtera

Uređaj poseduje novu vrstu dvostrukog čišćenja filtera, koja posebno delotvorno čisti od fine prašine. Pri tome se pljosnati naborani filter svakih 7,5 sekundi automatski čisti udarima vazduha (pulsirajući zvuk).

Isključivanje uređaja

- Isključite uređaj okretanjem obrtnog prekidača.
- Izvucite strujni utikač.

Nakon svake primene

Pražnjenje posude

- Zakočite pozicione kočnice.

Slika **A**

- Povucite uvis kuku mehanizma za spuštanje. Posuda se deblokira i spušta.

Slika **B**

- Izvucite posudu držeći je za ručku.
- Ispraznite posudu.
- Ponovo postavite posudu i blokirajte je pomoću kuke mehanizma za spuštanje.

⚠ Upozorenje



Opasnost od prignječenja! Pri aretiranju ni u kom slučaju nemojte držati ruke između posude za prijavštinu i

međuprstena niti ih pružati u blizinu podiznih mehanizama. Posudu aretirajte tako što ćete obema rukama pritisnuti kuku mehanizma za spuštanje.

Čišćenje uređaja

- Usisajte prašinu iz i sa uređaja i prebrišite ga vlažnom krpom.

Skladištenje uređaja

Slika **C**

- Usisno crevo i strujni kabl treba čuvati kao što je prikazano na slici.
- Uređaj odložite u suhu prostoriju i zaštitite ga od neovlašćenog korišćenja.

Transport

Oprez

Opasnost od povreda i oštećenja! Prilikom transporta pazite na težinu uređaja.

- Izvadite usisnu cev sa podnim nastavkom iz držača. Uređaj nosite držeći ga za ručku i usisnu cev.
- Uređaj premeštajte držeći ga za pokretni okvir i potisnu ručku.
- Za transport preko dužih relacija uređaj vucite iza sebe držeći ga za potisnu ručku.
- Prilikom transporta vozilima osigurajte uređaj od klizanja i nakretanja u skladu sa odgovarajućim važećim propisima.

Skladištenje

Oprez

Opasnost od povreda i oštećenja! Pri skladištenju imajte u vidu težinu uređaja.

Ovaj uređaj se sme skladištiti samo u zatvorenim prostorijama.

Nega i održavanje

⚠ Opasnost

Uređaj pre svih radova na njemu isključite i izvucite strujni utikač iz utičnice.

Zamena pljosnatog naboranog filtera

- Otvorite poklopac filtera.
- Zamenite pljosnati naborani filter.
- Zatvorite poklopac filtera tako da se čujno uglati.

Zamena vrećice za otpad

- Zakočite pozicione kočnice.

Slika **A**

- Povucite uvis kuku mehanizma za spuštanje. Posuda se deblokira i spušta.

Slika **B**

- Izvucite posudu držeći je za ručku.

Slika

- Prevucite vrećicu za otpad na gore.
- Vrećicu za otpad zatvorite trakom za zatvaranje tako da ne propušta.
- Izvadite vrećicu za otpad.
- Vrećicu za otpad odložite u smeće u skladu sa zakonskim odredbama.

Slika

- Novu vrećicu za odlaganje otpada postavite tako da bude pripijena uza zid i dno posude.
- Prevucite vrećicu za otpad preko posude. Pazite da se vrećica za otpad ne prevuče preko jezičaka na posudi.
- Ponovo postavite posudu i blokirajte je pomoću kuke mehanizma za spuštanje.

Upozorenje



Opasnost od prignječenja! Pri aretiranju ni u kom slučaju nemojte držati ruke između posude za prljavštinu i

međuprstena niti ih pružati u blizinu podiznih mehanizama. Posudu aretirajte tako što ćete obema rukama pritisnuti kuku mehanizma za spuštanje.

Čišćenje elektroda i produžetaka

- Odglavite i skinite usisnu glavu.
- Očistite četkom elektrode i prostor između njih.
- Očistite produžetke elektroda četkom.
- Postavite i pričvrstite usisnu glavu.

Otklanjanje smetnji

Opasnost

Uređaj pre svih radova na njemu isključite i izvucite strujni utikač iz utičnice.

Usisna tubina ne radi

- Proverite utičnicu i osigurač napajanja.
- Proverite strujni kabl, utikač, elektrode i produžetke elektroda na uređaju.
- Uključite uređaj.

Usisna tubina se isključuje

- Ispraznite posudu.

Nakon pražnjenja posude usisna turbina ne može ponovo da se pokrene

- Isključite uređaj, sačekajte 5 sekundi pa ga nakon tih 5 sekundi ponovo uključite.
- Očistite četkom elektrode i prostor između njih.
- Očistite produžetke elektroda četkom.

Usisna snaga se smanjuje

- Odstranite začepljenja iz usisnog nastavka, usisne cevi, usisnog creva ili pljosnatog naboranog filtera.
- Zamenite napunjenu vrećicu za otpad (poseban pribor).
- Ispravno uglavite poklopac filtera.
- Zamenite pljosnati naborani filter.

Izlaženje prašine prilikom usisavanja

- Proverite da li je pljosnati naborani filter pravilno postavljen.
- Zamenite pljosnati naborani filter.

Automatsko isključivanje (mokra usisavanje) se ne aktivira

- Očistite četkom elektrode i prostor između njih.
- Očistite produžetke elektroda četkom.
- Ako se usisavaju tečnosti koje ne provode električnu struju, treba stalno proveravati napunjenost.

Automatsko čišćenje filtera ne radi

- Usisno crevo nije priključeno.

Automatsko čišćenje filtera ne može da se isključi

- Obavestite servisnu službu.

Automatsko čišćenje filtera ne može da se uključi

- Obavestite servisnu službu.

Garancija

U svakoj zemlji važe garantni uslovi koje je izdala naša nadležna distributivna organizacija. Eventualne smetnje na uređaju za vreme trajanja garancije uklanjamo besplatno, ukoliko je uzrok greška u materijalu ili proizvodnji. U slučaju koji podleže garanciji obratite se sa potvrdom o kupovini Vašem prodavcu ili najbližoj ovlašćenoj servisnoj službi.

Pribor i rezervni delovi

- Sme se koristiti samo onaj pribor i oni rezervni delovi koje dozvoljava proizvođač. Originalan pribor i originalni rezervni delovi garantuju za to da uređaj može raditi sigurno i bez smetnji.
- Pregled najčešće potrebnih rezervnih delova naći ćete na kraju ovog radnog uputstva.
- Dodatne informacije o rezervnim delovima dobićete pod www.kaercher.com u delu Servis (Service).

Izjava o usklađenosti sa propisima EZ

Ovim izjavljujemo da ovde opisana mašina po svojoj koncepciji i načinu izrade, sa svim njenim modelima koje smo izneli na tržište, odgovara osnovnim zahtevima dole navedenih propisa Evropske Zajednice o sigurnosti i zdravstvenoj zaštiti. Ova izjava prestaje da važi ako se bez naše saglasnosti na mašini izvedu bilo kakve promene.

Proizvod: Usisivač za mokru i suhu prijavštinu

Tip: 1.667-xxx

Odgovarajuće EZ-direktive:

2006/42/EZ (+2009/127/EZ)

2004/108/EZ

Primenjene usklađene norme:

EN 55014–1: 2006+A1: 2009+A2: 2011

EN 55014–2: 1997+A1: 2001+A2: 2008

EN 60335–1

EN 60335–2–69

EN 61000–3–2: 2006+A1: 2009+A2: 2009

EN 61000–3–3: 2008

EN 62233: 2008

Primenjeni nacionalni standardi:

-

5.957-701

Potpisnici rade po nalogu i sa ovlašćenjem posloводства.



H. Jenner

CEO



S. Reiser

Head of Approbation

Opunomoćeni za izradu dokumentacije:

S. Reiser

Alfred Kärcher GmbH & Co. KG

Alfred-Kärcher-Str. 28 - 40

71364 Winnenden (Germany)

Tel.: +49 7195 14-0

Faks: +49 7195 14-2212

Winnenden, 2010/07/14

Tehnički podaci

		NT 55/2 Tact² Me I
Napon el. mreže	V	220-240
Frekvencija	Hz	50/60
Maks. snaga	W	2760
Nominalna snaga	W	2400
Zapremina posude	l	55
Količina punjenja tečnosti	l	50
Maks. protok vazduha	l/s	2x 74
Maks. podpritisak	kPa (mbar)	25,4 (254)
Stepen zaštite	--	IPX4
Klasa zaštite	--	I
Priključak usisnog creva (C-DN/C-ID)	mm	40
Dužina x širina x visina	mm	710 x 570 x 1070
Tipična radna težina	kg	43
Maks. temperatura okoline	°C	+40
Izračunate vrednosti prema EN 60335-2-69		
Nivo zvučnog pritiska L_{pA}	dB(A)	73
Nepouzdanost K_{pA}	dB(A)	1
Vrednost vibracije na ruci	m/s ²	<2,5
Nepouzdanost K	m/s ²	0,2

Strujni kabl	H07RN-F 3x1,5 mm ²	
	Br. dela	Dužina kabela
EU	6.649-915.0	10 m



Преди първото използване на Вашия уред прочетете това оригинално инструкция за работа, действайте според него и го запазете за по-късно използване или за следващия притежател.

- Преди първото пускане в експлоатация непременно прочетете Упътването за експлоатация № 5.956-249!
- При пренебрегване на Упътването за експлоатация и на Указанията за безопасност могат да възникнат повреди по уреда и опасности за обслужващия го и за други лица.
- При транспортни дефекти незабавно информирайте търговеца.

Съдържание

Опазване на околната среда	BG ... 1
Символи в Упътването за работа	BG ... 1
Употреба по предназначение	BG ... 1
Елементи на уреда	BG ... 2
Пускане в експлоатация	BG ... 2
Обслужване	BG ... 3
Транспорт	BG ... 4
Съхранение	BG ... 4
Грижи и поддръжка	BG ... 4
Помощ при неизправности	BG ... 5
Гаранция	BG ... 6
Принадлежности и резервни части	BG ... 6
Декларация за съответствие на ЕО	BG ... 7
Технически данни	BG ... 8

Опазване на околната среда



Опаковъчните материали могат да се рециклират. Моля не хвърляйте опаковките при домашните отпадъци, а ги предайте на вторични суровини с цел повторна употреба.



Старите уреди съдържат ценни материали, подлежащи на рециклиране, които могат да бъдат употребени повторно. Батерии, масла и подобни на тях не бива да попадат в околната среда. Поради това моля отстранявайте старите уреди, използвайки подходящи за целта системи за събиране.

Указания за съставките (REACH)

Актуална информация за съставките ще намерите на:

www.kaercher.com/REACH

Символи в Упътването за работа

Опасност

За непосредствено грозяща опасност, която води до тежки телесни повреди или до смърт.

Предупреждение

За възможна опасна ситуация, която би могла да доведе до тежки телесни повреди или смърт.

Внимание

За възможна опасна ситуация, която би могла да доведе до леки телесни повреди или материални щети.

Употреба по предназначение

Предупреждение

Уредът не е подходящ за изсмукване на вредни за здравето прахове.

- Тази прахосмукачка е предназначена за мокро и сухо почистване на подови и стенни повърхности.
- Този уред е годен за професионална употреба, напр. в хотели, училища, болници, фабрики, магазини, офиси и помещения под наем.

Елементи на уреда

- 1 Електроди
- 2 Маркуч за боклук
- 3 Плъзгаща скоба
- 4 Блокировка на смукателната тръба
- 5 Междинен пръстен
- 6 Колело
- 7 Шаси
- 8 Резервоар за отпадъци
- 9 водещи колела на шасито със засто-
поряваща спирачка
- 10 Всмукателна глава
- 11 водещо колело на резервоара за от-
падъци
- 12 Подова дюза
- 13 Всмукателна тръба
- 14 Скоба на спускащата механика
- 15 ръкохватка на резервоара за измете-
ното
- 16 Всмукателен накрайник
- 17 Капак на филтъра
- 18 Кука на маркуча и на кабела
- 19 Коляно
- 20 Удължение на електрода
- 21 Въртящ прекъсвач
- 22 Дръжка за носене
- 23 Носач за подовата дюза
- 24 Носач за дюзата за фуги
- 25 Носач за всмукателни тръби
- 26 Типова табелка
- 27 Плосък филтър
- 28 Захранващ кабел
- 29 Почистване на филтъра

Цветно обозначение

- Обслужващите елементи за процеса на обслужване са жълти.
- Обслужващите елементи за под-
дръжка и сервиз са светлосиви.

Пускане в експлоатация

Внимание

При изсмукване никога да не се от-
странява плоския филтър.

Антистатична система

През заземения присъединителен щу-
цер се отвеждат статичните заряди. По
този начин се предотвратяват образуване-
то на искри и токови удари с електриче-
ски проводими принадлежности (опция).

Сухо изсмукване

- При изсмукване на фин прах може
допълнително да се използва тор-
бичка за събиране (специална при-
надлежност).

Поставяне на торбичка за събиране

- ➔ Блокирайте застопоряващите спи-
рачки.

Фигура А

- ➔ Издърпайте нагоре скобата на спус-
кащата механика. Резервоарът се
деблокира и се спуска.

Фигура В

- ➔ Издърпайте резервоара от ръкохват-
ката.

Фигура С

- ➔ Поставете торбичката за събиране
така, че да застане плътно до стена-
та на резервоара и на пода на резер-
воара.
- ➔ Нахлузете торбичката за събиране
на резервоара. Внимавайте, торбич-
ката за събиране да не бъде надена-
та на резервоара над планките за
окачване.
- ➔ Поставете отново резервоара и го
блокирайте със скобата на спускаща-
та механика.

⚠ Предупреждение



*Опасност от прищипване!
По време на блокирането в
никакъв случай не дръжте
ръцете си между резервоара
за отпадъци и междинния пръстен или
не ги поставяйте в близост до повди-
гащата механика. Блокирайте резер-
воара посредством задействане на
скобата с две ръце.*

Мокро изсмукване

Монтаж гумен овал

Фигура **D**

- Демонтирайте ивицата с четки.
- Монтирайте гумените фаски.

Указание: Структурираната страна на гумените фаски трябва да сочи навън.

Отстраняване на торбичка за събиране

- При изсмукване на мокри замърсявания винаги трябва да се отстранява торбичката за събиране (специална принадлежност).

- Блокирайте застопоряващите спиратки.

Фигура **A**

- Издърпайте нагоре скобата на спускащата механика. Резервоарът се деблокира и се спуска.

Фигура **B**

- Издърпайте резервоара от ръкохватката.

Фигура **E**

- Издърпайте нагоре торбичката за събиране.
- Затворете торбичката за събиране плътно с лентата за затваряне.
- Свалете торбичката за събиране.
- Отстранете торбичката за събиране като отпадък съгласно законовите предписания.
- Поставете отново резервоара и го блокирайте със скобата на спускащата механика.

⚠ Предупреждение



*Опасност от прищипване!
По време на блокирането в никакъв случай не дръжте ръцете си между резервоара за отпадъци и междинния пръстен или не ги поставяйте в близост до повдигащата механика. Блокирайте резервоара посредством задействане на скобата с две ръце.*

Общи положения

Внимание

Да се спазват местните разпоредби за работа с отпадни води.

- При изсмукване на мокри замърсявания с дюзата за мека мебел или фу-ги, респ. когато предимно се изсмуква вода от съд, се препоръчва да се изключи функцията "Автоматично почистване на филтъра".
- При достигане на макс. ниво на течността уредът изключва автоматично.
- **При не проводими течност (напр. емулсия при пробиване, масла и мазнини) уредът не изключва при пълен резервоар. Нивото на запълване трябва да се проверява непрекъснато и резервоара да се изпразва своевременно.**
- След приключване на мокрото изсмукване: Почистете плоския филтър с функцията за почистване на филтъра. Почистете електродите и удълженията на електродите с четка. Почистете резервоара с влажна кърпа и го подсушете.

Връзка с клип

Фигура **F**

Всмукателният маркуч е оборудван със система с клип. Могат да се присъединят всички принадлежности C-40/C-DN-40.

Обслужване

Въртящ прекъсвач

1	<ul style="list-style-type: none">– Уред ВКЛ– Почистване на филтъра ИЗКЛ
0	<ul style="list-style-type: none">– Уред ИЗКЛ
1	<ul style="list-style-type: none">– Уред ВКЛ– Почистване на филтъра ВКЛ

Включване на уреда

- Включете щепсела в електрическата мрежа.
- Включете уреда от въртящия прекъсвач.

Автоматично почистване на филтъра

Уредът разполага с двойно почистване на филтъра от нов вид, особено ефективно при фин прах. При това плоския филтър се почиства автоматично на всеки 7,5 секунди от въздушен поток (пулсиращ шум).

Изключете уреда

- Изключете уреда от въртящия прекъсвач.
- Издърпайте щепсела.

След всяка употреба

Изпразване на резервоара

- Блокирайте застопоряващите спиралки.

Фигура А

- Издърпайте нагоре скобата на спускащата механика. Резервоарът се деблокира и се спуска.

Фигура В

- Издърпайте резервоара от ръкохватката.
- Изпразнете резервоара.
- Поставете отново резервоара и го блокирайте със скобата на спускащата механика.

⚠ Предупреждение



*Опасност от прищипване!
По време на блокирането в никакъв случай не дръжте ръцете си между резервоара за отпадъци и междинния пръстен или не ги поставяйте в близост до повдигащата механика. Блокирайте резервоара посредством задействане на скобата с две ръце.*

Почистване на уреда

- Почиствайте уреда отвътре и отвън посредством изсмукване и изтриване с влажна кърпа.

Съхранение на уреда

Фигура G

- Всмукателния маркуч и мрежовия кабел се съхраняват в съответствие с фигурата.
- Уредът да се съхранява в сухо помещение и да се осигури против некомпетентна употреба.

Транспорт

Внимание

*Опасност от нараняване и повреда!
При транспорт имайте пред вид телото на уреда.*

- Свалете всмукателната тръба с подовата дюза от държача. За носене хванете уреда за дръжката за носене и за всмукателната тръба.
- За разтоварването хванете уреда за шасито и за плъзгащата скоба.
- За транспорт на по-дълги отсечки дърпайте уреда след себе си за плъзгащата скоба.
- При транспорт в автомобили осигурявайте уреда съгласно валидните директиви против плъзгане и преобръщане.

Съхранение

Внимание

*Опасност от нараняване и повреда!
При съхранение имайте пред вид телото на уреда.*

Съхранението на този уред е позволено само във вътрешни помещения.

Грижи и поддръжка

⚠ Опасност

Преди всички дейности по уреда той да се изключи и да се извади щепсела.

Смяна на плоския филтър

- Отворете капака на филтъра.
- Смяна на плоския филтър.
- Затворете капака на филтъра, трябва да се чуе фиксирането.

Смяна на торбичката за събиране

- Блокирайте застопоряващите спиралки.

Фигура А

- Издърпайте нагоре скобата на спускащата механика. Резервоарът се деблокира и се спуска.

Фигура В

- Издърпайте резервоара от ръкохватката.

Фигура Е

- Издърпайте нагоре торбичката за събиране.

- Затворете торбичката за събиране плътно с лентата за затваряне.

- Свалете торбичката за събиране.

- Отстранете торбичката за събиране като отпадък съгласно законовите предписания.

Фигура С

- Поставете нова торбичка за събиране така, че да застане плътно до стената на резервоара и на пода на резервоара.

- Нахлузете торбичката за събиране на резервоара. Внимавайте, торбичката за събиране да не бъде надената на резервоара над планките за окачване.

- Поставете отново резервоара и го блокирайте със скобата на спускащата механика.

⚠ Предупреждение



*Опасност от прищипване!
По време на блокирането в
никакъв случай не дръжте
ръцете си между резервоара
за отпадъци и междинния*

пръстен или не ги поставяйте в близост до повдигащата механика. Блокирайте резервоара посредством задействане на скобата с две ръце.

Почистете електродите и удълженията на електродите

- Всмукателната глава да се освободи и да се свали.
- Почистете електродите и междинното пространство на електродите с четка.
- Почистете удълженията на електродите с четка.
- Всмукателната глава да се постави и да се блокира.

Помощ при неизправности

⚠ Опасност

Преди всички дейности по уреда той да се изключи и да се извади щепсела.

Смукателната турбина не работи

- Проверете контакта и предпазителя на електрозахранването.
- Проверете мрежовия кабел, мрежовия щепсел, електродите и удълженията на електродите на уреда.
- Да се включи уредът.

Всмукващата турбина изключва

- Изпразнете резервоара.

Всмукващата турбина не потегля отново след изпразване на резервоара

- Да се изключи уреда и да се изчака 5 секунди, след 5 секунди да се включи отново.
- Почистете електродите и междинното пространство на електродите с четка.
- Почистете удълженията на електродите с четка.

Смукателната сила намалява

- Да се отстранят запушванията от всмукателната дюза, всмукателната тръба, всмукателния маркуч или плоския филтър.
- Сменете напълнената торбичка за събиране (специална принадлежност).
- Фиксирайте правилно капака на филтъра.
- Смяна на плоския филтър.

Излизане на прах при изсмукване

- Да се провери коректното монтажно положение на плоския филтър.
- Смяна на плоския филтър.

Изключващата автоматика (мокро изсмукване) не реагира

- Почистете електродите и междинното пространство на електродите с четка.
- Почистете удълженията на електродите с четка.
- Нивото на запълване при електрически непроводими течности да се проверява непрекъснато.

Автоматичното почистване на филтъра не работи

- Всмукателният маркуч не е свързан.

Автоматичното почистване на филтъра не може да се изключи

- Уведовете сервиза.

Автоматичното почистване на филтъра не може да се включи

- Уведовете сервиза.

Гаранция

Във всяка страна важат гаранционните условия, публикувани от оторизираната от нас дистрибуторска фирма. Евентуални повреди на Вашия уред ще отстраним в рамките на гаранционния срок безплатно, ако се касае за дефект в материалите или при производство. В гаранционен случай се обърнете към дистрибутора или най-близкия оторизиран сервиз, като представите касовата бележка.

Принадлежности и резервни части

- Могат да се използват само принадлежности и резервни части, които са позволени от производителя. Оригиналните принадлежности и оригиналните резервни части дават гаранция за това, уредът да може да се използва сигурно и без повреди.
- Списък на най-често необходимите резервни части ще намерите в края на упътването за експлоатация.
- Други информации относно резервните части можете да получите на www.kaercher.com в област Сервиз.

Декларация за съответствие на ЕО

С настоящото декларираме, че цитираната по-долу машина съответства по концепция и конструкция, както и по начин на производство, прилаган от нас, на съответните основни изисквания за техническа безопасност и безвредност на Директивите на ЕО. При промени на машината, които не са съгласувани с нас, настоящата декларация губи валидност.

Продукт: Прахосмукачка за влажно
и сухо всмукване

Тип: 1.667-xxx

Намиращи приложение Директиви на ЕО:

2006/42/ЕО (+2009/127/ЕО)

2004/108/АЕ

Намерили приложение хармонизирани стандарти:

EN 55014-1: 2006+A1: 2009+A2: 2011

EN 55014-2: 1997+A1: 2001+A2: 2008

EN 60335-1

EN 60335-2-69

EN 61000-3-2: 2006+A1: 2009+A2: 2009

EN 61000-3-3: 2008

EN 62233: 2008

Приложими национални стандарти

-

5.957-701

Подписалите действат по възложение и като пълномощници на управителното тяло.



H. Jenner

CEO



S. Reiser

Head of Approval

пълномощник по документацията:

S. Reiser

Alfred Kaercher GmbH & Co. KG

Alfred-Kaercher-Str. 28 - 40

71364 Winnenden (Germany)

Тел.: +49 7195 14-0

Факс: +49 7195 14-2212

Winnenden, 2010/07/14

Технически данни

		NT 55/2 Tact ² Me I
Напрежение от мрежата	V	220-240
Честота	Hz	50/60
Макс. мощност	W	2760
Номинална мощност	W	2400
Съдържание на резервоара	л	55
Ниво на пълнене на течността	л	50
Количество въздух (макс.)	л/сек	2x 74
Вакуум (макс.)	kPa (mbar)	25,4 (254)
Вид защита	--	IPX4
Клас защита	--	л
Извод за всмукателния маркуч (C-DN/C-ID)	мм	40
Дължина x широчина x височина	мм	710 x 570 x 1070
Типично собствено тегло	кг	43
Температура на околната среда (макс.)	°C	+40
Установени стойности съгласно EN 60335-2-69		
Ниво на звука L _{РА}	dB(A)	73
Неустойчивост K _{РА}	dB(A)	1
Стойност на вибрациите в областта на дланта – ръката	м/сек ²	<2,5
Несигурност K	м/сек ²	0,2

Захранващ кабел	H07RN-F 3x1,5 mm ²	
	Част №	Дължина на кабела
EU	6 649-915.0	10 м



Enne seadme esmakordset kasutuselevõttu lugege läbi alupärane kasutusjuhend, toimige sellele vastavalt ja hoidke see hilisema kasutamise või uue omaniku tarbeks alles.

- Enne esmakordset kasutuselevõttu lugege kindlasti ohutusjuhiseid nr. 5.956-249!
- Kasutusjuhendi ja ohutuseeskirjade eiramine võib põhjustada seadme rikkeid ja ohtu kasutaja ning teiste isikute jaoks.
- Transpordil tekkinud vigastuste puhul teavitage toote müüjat.

Sisukord

Keskkonnakaitse	ET . . . 1
Kasutusjuhendis olevad süm- bolid	ET . . . 1
Sihipärane kasutamine	ET . . . 1
Seadme elemendid	ET . . . 2
Kasutuselevõtt	ET . . . 2
Käsitsemine	ET . . . 3
Transport	ET . . . 4
Hoiulepanek	ET . . . 4
Korrashoid ja tehnohooldus	ET . . . 4
Abi häirete korral	ET . . . 5
Garantii	ET . . . 5
Lisavarustus ja varuosad	ET . . . 5
EÜ vastavusdeklaratsioon	ET . . . 6
Tehnilised andmed	ET . . . 7

Keskkonnakaitse



Pakendmaterjalid on taaskasutatavad. Palun ärge visake pakendeid majapidamisprahi hulka, vaid suunake need taaskasutusse.



Vanad seadmed sisaldavad taaskasutatavaid materjale, mis tuleks suunata taaskasutusse. Patareid, õli ja muud sarnased ained ei tohi jõuda keskkonda. Seetõttu palume vanad seadmed likvideerida vastavate kogumissüsteemide kaudu.

Märkusi koostisainete kohta (REACH)

Aktuaalse info koostisainete kohta leiate aadressilt:

www.kaercher.com/REACH

Kasutusjuhendis olevad süm- bolid

⚠ Oht

Vahetult ähvardava ohu puhul, mis toob kaasa raskeid kehavigastusi või surma.

⚠ Hoiaatus

Võimaliku ohtliku olukorra puhul, mis võib põhjustada raskeid kehavigastusi või surma.

Ettevaatust

Võimaliku ohtliku olukorra puhul, mis võib põhjustada kergeid vigastusi või materiaalset kahju.

Sihipärane kasutamine

⚠ Hoiaatus

Seade ei sobi tervisele ohtliku tolmu imemiseks.

- See imur on ette nähtud pörand- ja seinapindade märjalt ja kuivalt puhastamiseks.
- Käesolev seade sobib professionaalseks kasutuseks, nt hotellides, koolides, haiglates, vabrikutes, poodides, büroodes ja rendifirmades.

Seadme elemendid

- 1 Elektroodid
- 2 Imemisvoolik
- 3 Tõukesang
- 4 Imipea lukustus
- 5 Vaherõngas
- 6 Ratas
- 7 Transpordiraam
- 8 Mustusemahuti
- 9 Raam juhtrull seisupiduriga
- 10 Imipea
- 11 Prahimahuti juhtrull
- 12 Põrandadüüs
- 13 Imitoru
- 14 Langetusmehhanismi sang
- 15 Prahimahuti käepide
- 16 Imitutsid
- 17 Filtrikate
- 18 Vooliku- ja kaablikonks
- 19 Põlv
- 20 Elektroodide pikendus
- 21 Pöördlüüti
- 22 Kandekäepide
- 23 Põrandaotsaku hoidik
- 24 Vuugiotsaku hoidik
- 25 Imitorude hoidik
- 26 Tüübisilt
- 27 Madalvoltfilter
- 28 Võrgukaabel
- 29 Filtri puhastamine

Värvitde tähendus

- Puhastusprotsessi juhtelemendid on kollased.
- Hoolduse ja teeninduse juhtelemendid on helehallid.

Kasutuselevõtt

Ettevaatust

Madalvoltfiltrit ei tohi imemisel kunagi eemaldada.

Antistaatiline süsteem

Maandatud ühendustutside kaudu juhitakse ära staatilised laengud. Nii välditakse sädemete tekkimist ja elektrilööke lisavarustusse kuuluvatelt elektrit juhtivatelt tarvikutelt.

Kuivimemine

- Peentolmu imemisel võib lisaks kasutada jäätmekotti (lisavarustus).

Jäätmekoti paigaldamine

→ Seisupidurid lukustada.

Joonis 

- Tõmmake langetusmehhanismi sang üles. Mahuti vabaneb ja langeb alla.

Joonis 

- Tõmmake mahuti käepiiekest hoides välja.

Joonis 

- Pange prahikott sellisel kohale, et see liibuks tihedalt vastu mahuti seina ja põhja.

- Tõmmake jäätmekott mahutile. Jälgige, et jäätmekotte lähaks üle mahutil olevate kinnituskeelte.

- Pange mahuti uuesti kohale ja lukustage langetusmehhanismi sangaga.

Hoia tus



Muljumisoht! Ärge hoidke lukustamise ajal käsi prahimahuti ja vaheõnga vahel ega pange käsi tõstemehhanismi lähedusse. Vajutage mõlema käega langetusmehhanismi sangale ja lukustage mahuti.

Märgpuhastus

Kummiliistude paigaldus

Joonis 

- Harjaribade mahamonteerimine.
- Kummihuulte paigaldamine.

Märkus: Kummiliistude mustriga pool peab jääma väljapoole.

Jäätmekoti eemaldamine

- Märja mustuse imemiseks tuleb jäätmekott (lisavarustus) alati eemaldada.
- Seisupidurid lukustada.

Joonis A

→ Tõmmake langetusmehhanismi sang üles. Mahuti vabaneb ja langeb alla.

Joonis B

→ Tõmmake mahuti käepiemest hoides välja.

Joonis C

- Tõmmake tolmu kõrvaldamiskott üles.
- Sulgege jäätmekott tugevasti sulgemisriba abil.
- Võtke jäätmekott välja.
- Kõrvaldage kott vastavalt seadusesätele.
- Pange mahuti uuesti kohale ja lukustage langetusmehhanismi sangaga.

⚠ Hoiatus



Muljumisoht! Ärge hoidke lukustamise ajal käsi prahimahuti ja vaherõnga vahel ega pange käsi tõstemehhanismi lähedusse. Vajutage mõlema käega langetusmehhanismi sangale ja lukustage mahuti.

Üldist

Ettevaatust

Järgige kohalikke heitvete käitlemise eeskirju.

- Märja mustuse imemisel polster- või ühendusdüüsiga või kui mõnest mahutist imetakse peamiselt vett, on soovitatav funktsioon "Automaatne filtripuhastus" välja lülitada.
- Maksimaalse vedelikutaseme saavutamisel lülitub seade automaatselt välja.
- **Mittejuhtivate vedelike puhul (nt puurimisemulsioon, õlid ja rasvad) ei lülitu seade mahuti täitumisel välja. Täitumise taset tuleb pidevalt kontrollida ja mahuti õigeaegselt tühjendada.**
- Pärast märgimu lõpetamist: Puhastage lamevoltfiltrit filtripuhastusseadisega. Puhastage elektroode ja elektroodide pikendusi harjaga. Puhastage mahutit niiske lapiga ja kuivatage.

Kiirühendus

Joonis E

Imivoolik on varustatud kiirühendus-süsteemiga. Ühendada saab kõiki C-40/C-DN-40 lisatarvikuid.

Käsitsemine

Pöördlülit

	<ul style="list-style-type: none">– Seade SISSE– Filtri puhastamine VÄLJA
	<ul style="list-style-type: none">– Seade VÄLJA
	<ul style="list-style-type: none">– Seade SISSE– Filtri puhastamine SISSE

Seadme sisselülitamine

- Ühendadage võrgupistik.
- Lülitage seade pöördlülitist sisse.

Automaatne filtripuhastus

Seade on varustatud uudse kahekorde filtripuhastussüsteemiga, mis on eriti tõhus peene tolmu puhul. Seejuures puhastab õhuvool madalvoltfiltrit iga 7,5 sekundi järel automaatselt (pulseeriv heli).

Seadme väljalülitamine

- Lülitage seade pöördlülitist välja.
- Tõmmake toitejuhe pistikupesast välja.

Pärast iga kasutamist

Tühjendage paak

→ Seisupidurid lukustada.

Joonis A

→ Tõmmake langetusmehhanismi sang üles. Mahuti vabaneb ja langeb alla.

Joonis B

- Tõmmake mahuti käepiemest hoides välja.
- Tühjendage paak.
- Pange mahuti uuesti kohale ja lukustage langetusmehhanismi sangaga.

⚠ Hoiatus



Muljumisoht! Ärge hoidke lukustamise ajal käsi prahimahuti ja vaherõnga vahel ega pange käsi tõstemehhanismi lähedusse. Vajutage mõlema käega langetusmehhanismi sangale ja lukustage mahuti.

Seadme puhastamine

→ Imege seade seest ja väljast puhtaks ja pühkige niiske lapiga üle.

Seadme ladustamine

Joonis G

- Säilitage imivoolikut ja toitekaablit nagu joonisel kujutatud.
- Hoidke seadet kuivas ruumis, kaitstuna omavolilise kasutamise vastu.

Transport

Ettevaatust

Vigastusoh! Transportimisel jälgige seadme kaalu.

- Võtke imitoru koos põrandaotsakuga hoidikust välja. Kandmiseks võtke kinni seadme kandesangast ja imitorust.
- Laadimiseks haarake seadmel raamist ja tõukesangast.
- Pikemate vahemaadega transpordiks tõmmata seadet enda järele tõukesangast.
- Sõidukites transportimisel fikseerige seade vastavalt kehtivatele määrustele libisemise ja ümbermineku vastu.

Hoiulepanek

Ettevaatust

Vigastusoh! Ladustamisel jälgige seadme kaalu.

Seda seadet tohib ladustada ainult siseruumides.

Korrashoid ja tehnohooldus

⚠ Oht

Enne kõiki töid seadme juures tuleb seade välja lülitada ja pistik seinakontaktist välja tõmmata.

Madalvoltfiltri vahetamine

- Avage filtrikate.
- Vahetage madalvoltfilter.
- Sulgege filtri kate, see peab kuuldavalt kinnituma.

Jäätmekoti vahetamine

→ Seisupidurid lukustada.

Joonis A

→ Tõmmake langetusmehhanismi sang üle. Mahuti vabaneb ja langeb alla.

Joonis B

→ Tõmmake mahuti käepiemest hoides välja.

Joonis E

- Tõmmake tolmu kõrvaldamiskott üles.
- Sulgege jäätmekott tugevasti sulgemisriba abil.
- Võtke jäätmekott välja.
- Kõrvaldage kott vastavalt seadusesätele.

Joonis G

- Pange uus prahikott selliselt kohale, et see liibuks tihedalt vastu mahuti seina ja põhja.
- Tõmmake jäätmekott mahutile. Jälgige, et jäätmekotte lähaks üle mahutil olevate kinnituskeelte.
- Pange mahuti uuesti kohale ja lukustage langetusmehhanismi sangaga.

⚠ Hoiatus



Muljumisoht! Ärge hoidke lukustamise ajal käsi prahimahuti ja vaherõnga vahel ega pange käsi tõstemehhanismi lähedusse. Vajutage mõlema käega langetusmehhanismi sangale ja lukustage mahuti.

Elektroodide ja elektroodide pikenduste puhastamine

- Avage imemispea lukk ja eemaldage see.
- Puhastage elektroode ja elektroodide vahesid harjaga.
- Puhastage elektroodide pikendusi harjaga.
- Paigaldage imemispea ja lukustage see.

Abi häirete korral

⚠ Oht

Enne kõiki töid seadme juures tuleb seade välja lülitada ja pistik seinakontaktist välja tõmmata.

Imiturbiin ei tööta

- Kontrollige voluvarustuse pistikupesa ja kaitset.
- Kontrollige seadme toitekaablit, toitepistikut, elektroode ja elektroodide pikendusi.
- Lülitage seade sisse.

Imiturbiin lülitub välja

- Tühjendage paak.

Imiturbiin ei hakka mahuti tühjendamise järel uuesti tööle

- Lülitage seade välja ja oodake 5 sekundit, lülitage seade 5 sekundi järel uuesti sisse.
- Puhastage elektroode ja elektroodide vahesid harjaga.
- Puhastage elektroodide pikendusi harjaga.

Imemisjõud väheneb

- Eemaldage imidüüsi, imitoru, imivooliku või madalvoltilturi ummistused.
- Vahtetage täis jäätmekott (lisavarustus) välja.
- Kinnitage filtri kate korralikult.
- Vahetage madalvoltilturi filter.

Tolm pääseb imemisel välja

- Kontrollige madalvoltilturi paigaldust.
- Vahetage madalvoltilturi filter.

Automaatne väljalülitamine (märgimemine) ei käivitu

- Puhastage elektroode ja elektroodide vahesid harjaga.
- Puhastage elektroodide pikendusi harjaga.
- Kontrollige mittejuhtiva vedeliku puhul pidevalt täitetaset.

Automaatne filtripuhastus ei tööta

- Imivoolik ei ole ühendatud.

Automaatset filtripuhastust ei saa välja lülitada

- Pöörduge klienditeenindusse.

Automaatset filtripuhastust ei saa sisse lülitada

- Pöörduge klienditeenindusse.

Garantii

Igas riigis kehtivad meie volitatud müügiesindaja antud garantiitingimused. Seadmel esinevad rikked kõrvaldame garantiiajal tasuta, kui põhjuseks on materjali- või valmistusviga. Garantiijuhtumi korral palume pöörduda müüja või lähima volitatud klienditeenistuse poole, esitades ostu tõendava dokumendi.

Lisavarustus ja varuosad

- Kasutada tohib ainult tarvikuid ja varuosi, mida tootja aktsepteerib. Originaal-tarvikud ja -varuosad annavad teile garantii, et seadmega on võimalik töötada turvaliselt ja tõrgeteta.
- Valiku kõige sagedamini vajaminevatest varuosadest leiata te kasutusjuhendi lõpust.
- Täiendavat infot varuosade kohta leiata aadressilt www.kaercher.com lõigust Service.

EÜ vastavusdeklaratsioon

Käesolevaga kinnitame, et allpool kirjeldatud seade vastab meie poolt turule toodud mudelina oma kontseptsioonilt ja konstruktsioonilt EÜ direktiivide asjakohastele põhilistele ohutus- ja tervisekaitsenõetele.

Meiega kooskõlastamata muudatuste tegemise korral seadme juures kaotab käesolev deklaratsioon kehtivuse.

Toode: Märg- ja kuivtolmuimeja

Tüüp: 1.667-xxx

Asjakohased EÜ direktiivid:

2006/42/EU (+2009/127/EU)

2004/108/EÜ

Kohaldatud ühtlustatud standardid:

EN 55014-1: 2006+A1: 2009+A2: 2011

EN 55014-2: 1997+A1: 2001+A2: 2008

EN 60335-1

EN 60335-2-69

EN 61000-3-2: 2006+A1: 2009+A2: 2009

EN 61000-3-3: 2008

EN 62233: 2008

Kohaldatud riiklikud standardid

-

5.957-701

Allakirjutanud toimivad juhatuse korraldusel ja volitusel.

H. Jenner
CEO

S. Reiser
Head of Approbation

dokumentatsiooni eest vastutav isik:

S. Reiser

Alfred Kärcher GmbH & Co. KG

Alfred-Kärcher-Str. 28 - 40

71364 Winnenden (Germany)

Tel: +49 7195 14-0

Faks: +49 7195 14-2212

Winnenden, 2010/07/14

Tehnilised andmed

		NT 55/2 Tact² Me I
Võrgupinge	V	220-240
Sagedus	Hz	50/60
Maksimaalne võimsus	W	2760
Nominaalvõimsus	W	2400
Paagi maht	l	55
Vedeliku täitekogus	l	50
Õhukogus (maks.)	l/s	2x 74
Alarõhk (maks.)	kPa (millibaari)	25,4 (254)
Kaitse liik	--	IPX4
Elektriohutusklass	--	I
Imivooliku liitmik (C-DN/C-ID)	mm	40
pikkus x laius x kõrgus	mm	710 x 570 x 1070
Tüüpiline töömäss	kg	43
Ümbritsev temperatuur (maks.)	°C	+40
Tuvastatud väärtused vastavalt standardile EN 60335-2-69		
Helirõhu tase L_{pA}	dB(A)	73
Ebakindlus K_{pA}	dB(A)	1
Käte/käsivarte vibratsiooniväärtus	m/s ²	<2,5
Ebakindlus K	m/s ²	0,2

Võrgukaabel	H07RN-F 3x1,5 mm ²	
	Detaili nr.:	Kaabli pikkus
EU	6.649-915.0	10 m



Pirms ierīces pirmās lietošanas izlasiet instrukcijas oriģinālvalodā, rīkojieties saskaņā ar norādījumiem tajā un uzglabājiet to vēlākai izmantošanai vai turpmākiem lietotājiem.

- Pirms pirmās lietošanas obligāti izlasīt norādījumus par drošību Nr. 5.956-249!
- Ja netiek ievērota lietošanas instrukcija un drošības norādījumi, aparātā var rasties bojājumi, apdraudot aparāta lietotāja un citu personu drošību.
- Par transportēšanas bojājumiem nekavējoties ziņojiet tirgotājam.

Satura rādītājs

Vides aizsardzība	LV . . . 1
Lietošanas instrukcijā izmantotie simboli	LV . . . 1
Noteikumiem atbilstoša lietošana	LV . . . 1
Aparāta elementi	LV . . . 2
Ekspluatācijas uzsākšana	LV . . . 2
Apkalpošana	LV . . . 3
Transportēšana	LV . . . 4
Glabāšana	LV . . . 4
Kopšana un tehniskā apkope	LV . . . 4
Palīdzība darbības traucējumu gadījumā	LV . . . 5
Garantija	LV . . . 5
Piederumi un rezerves daļas	LV . . . 6
EK Atbilstības deklarācija	LV . . . 6
Tehniskie dati	LV . . . 7

Vides aizsardzība



Iepakojuma materiāli ir atkārtoti pārstrādājami. Lūdzu, neizmetiet iepakojumu kopā ar mājsaimniecības atkritumiem, bet nogādājiet to vietā, kur tiek veikta atkritumu otrreizējā pārstrāde.



Nolietotās ierīces satur noderīgus materiālus, kurus iespējams pārstrādāt un izmantot atkārtoti. Baterijas, eļļa un tamlīdzīgas vielas nedrīkst nokļūt apkārtējā vidē. Tādēļ lūdzam izmantot vecās ierīces ar atbilstošu atkritumu savākšanas sistēmu starpniecību.

Informācija par sastāvdaļām (REACH)

Aktuālo informāciju par sastāvdaļām atradīsiet:

www.kaercher.com/REACH

Lietošanas instrukcijā izmantotie simboli

Bīstami

Norāda uz tiešām draudošām briesmām, kuras rada smagus ķermeņa ievainojumus vai izraisa nāvi.

Brīdinājums

Norāda uz iespējami bīstamu situāciju, kura var radīt smagus ķermeņa ievainojumus vai izraisīt nāvi.

Uzmanību

Norāda uz iespējami bīstamu situāciju, kura var radīt vieglus ievainojumus vai materiālos zaudējumus.

Noteikumiem atbilstoša lietošana

Brīdinājums

Aparāts nav paredzēts veselībai kaitīgu putekļu iesūkšanai.

- Putekļu sūcējs ir paredzēts grīdu un sienu virsmu sausajai un mitrajai tīrīšanai.
- Šis aparāts ir piemērots profesionālai lietošanai, piemēram, viesnīcās, skolās, slimnīcās, fabrikās, veikalos, birojos un iznomāšanas uzņēmumos.

Aparāta elementi

- 1 Elektrodi
- 2 Sūkšanas šjūtene
- 3 Vadāmais rokturis
- 4 Sūkšanas galviņas fiksators
- 5 Starpgredzens
- 6 Ritenis
- 7 Ritošā daļa
- 8 Netīrumu tvertne
- 9 Rāmja vadrullītis ar stāvbremzi
- 10 Sūkšanas galviņa
- 11 Netīrumu tvertnes vadrullītis
- 12 Sprausla grīdas tīrīšanai
- 13 Sūkšanas caurule
- 14 Nolaišanas mehānisma rokturis
- 15 Netīrumu tvertnes rokturis
- 16 Sūkšanas uzgalis
- 17 Filtra pārsegs
- 18 Šjūtenes un kabeļa āķis
- 19 Līkums
- 20 Elektrodu pagarinājums
- 21 Grozāmais slēdzis
- 22 Rokturis aparāta pārnēsāšanai
- 23 Grīdas sprauslas turētājs
- 24 Turētājs uzgalim savienojumu tīrīšanai
- 25 Sūkšanas cauruļu turētājs
- 26 Datu plāksnīte
- 27 Plakani salocītais filtrs.
- 28 Tīkla kabelis
- 29 Filtra tīrīšana

Krāsu marķējums

- Tīrīšanas procesa vadības elementi ir dzeltēni.
- Apkopes un servisa vadības elementi ir gaiši pelēki.

Ekspluatācijas uzsākšana

Uzmanību

Sūkšanas procesa laikā nekad nedrīkst noņemt plakanrievu filtru.

Antistatiskā sistēma

Pa sazemēto pieslēguma uznavu tiek novadīti statiskie lādiņi. Tādējādi ar strāvu vadošiem piederumiem (opcija) tiek novērsta dzirksteļu veidošanās un strāvas triecieni.

Sausā sūkšana

- Uzšūcot smalkus putekļus, papildus var izmantot atkritumu maisiņu (papildpiederums).

Atkritumu maisiņa ielikšana

→ Nofiksējiet stāvbremzi.

Attēls **A**

- Pavelciet nolaišanas mehānisma rokturi uz augšu. Tvertne tiek atbloķēta un nolaista uz leju.

Attēls **B**

- Izvelciet tvertni aiz roktura uz āru.

Attēls **C**

- Atkritumu maisiņu ielieciet tā, lai tas cieši piegultu tvertnes sienai un pamatnei.
- Uzlieciet atkritumu maisiņu uz tvertnes. Sekojiet, lai atkritumu maisiņš netiktu uzvilktis pāri tvertnes iestiprināšanas cilpām.
- Ievietojiet tvertni atpakaļ un nofiksējiet ar nolaišanas mehānisma rokturi.

⚠ **Bīdīnājums**



Saspiešanas risks! Nobloķēšanas laikā nekādā gadījumā neļiet rokas starp netīrumu tvertni un starpgredzenu vai pacelšanas mehānisma tuvumā. Nobloķējiet tvertni, ar abām rokām pastumjot nolaišanas mehānisma rokturi.

Mitrā sūkšana

Gumijas mēlīšu pielikšana

Attēls **D**

- Demontējiet suku strēmeles.
- Iemontējiet gumijas mēlītes.

Norāde: gumijas mēlīšu rievotajai malai jābūt vērstai uz ārpusi.

Atkritumu maisiņa izņemšana

- Uzsūcot slapjus netīrumus, atkritumu maisiņš (papildpiederums) vienmēr ir jāizņem.
- Nofiksējiet stāvbremzi.

Attēls **A**

- Pavelciet nolaišanas mehānisma rokturi uz augšu. Tvertne tiek atbloķēta un nolaišta uz leju.

Attēls **B**

- Izvelciet tvertni aiz roktura uz āru.

Attēls **E**

- Pabīdīet atkritumu maisiņu uz augšu.
- Utilizācijas maisiņu cieši noslēdziet ar aizvelkamo aizdari.
- Izņemiet atkritumu maisiņu.
- Utilizējiet atkritumu maisiņu saskaņā ar likumu noteikumiem.
- Ievietojiet tvertni atpakaļ un nofiksējiet ar nolaišanas mehānisma rokturi.

⚠ Brīdinājums



Saspiešanas risks! Nobloķēšanas laikā nekādā gadījumā neļiet rokas starp netīrumu tvertni un starpgredzenu vai pacelšanas mehānisma tuvumā. Nobloķējiet tvertni, ar abām rokām pastumjot nolaišanas mehānisma rokturi.

Vispārīgā informācija

Uzmanību

Ievērojiet noteikumu attīrīšanas vietējos noteikumus.

- Uzsūcot slapjus netīrumus ar sprauslu mīkstu mēbeļu tīrīšanai vai spraugu tīrīšanai vai, ja no kāda trauka tiek uzsūkts lielākoties ūdens, ieteicams atslēgt "Automātisko filtra tīrīšanas" funkciju.

- Sasniedzot maksimālo šķidruma līmeni, aparāts automātiski atslēdzas.
- **Strāvu nevadošu šķidrumu gadījumā (piemēram, bora emulsija, eļļa un tauki) aparāts, piepildoties tvertnei, netiek atslēgts. Pastāvīgi jāpārbauda piepildījuma līmenis un savlaicīgi jāiztukšo tvertne.**
- Pēc mitrās sūkšanas: Plakani salocīto filtru iztīriet ar filtra tīrīšanas sistēmu. Ar suku notīriet elektrodus un elektrodu pagarinājumus. Tvertni iztīriet ar mitru lupatīņu un izžāvējiet.

Atsperes aizspiedņu savienojums

Attēls **F**

Sūkšanas šļūtene ir aprīkota ar atsperes aizspiedņu sistēmu. Var pieslēgt visas C-40/C-DN-40 piederumu daļas.

Apkalpošana

Grozāmais slēdzis

1	– Ierīce IESLĒGTA – Filtra attīrīšanas sistēma IZSLĒGTA
0	– Ierīce IZSLĒGTA
1 	– Ierīce IESLĒGTA – Filtra attīrīšanas sistēma IESLĒGTA

Ierīces ieslēgšana

- Pievienojiet kontaktspraudni kontaktligzdai.
- Ierīci ieslēgt ar grozāmo slēdzi.

Automātiskā filtra iztīrīšana

Ierīce ir jauna veida dubultā filtra attīrīšanas sistēma, kas ir īpaši efektīva, sūcot smalkus putekļus. Sūkšanas laikā plakani salocītais filtrs ik pēc 7,5 sekundēm tiek automātiski attīrīts ar strauju gaisa plūsmu (pulsējošs troksnis)

Aparāta izslēgšana

- Ierīci izslēgt ar grozāmo slēdzi.
- Izņemt tīkla kontaktdakšu.

Pēc katras lietošanas

Tvertnes iztukšošana

- Nofiksējiet stāvbremzi.

Attēls 

- Pavelciet nolaišanas mehānisma rokturi uz augšu. Tvertne tiek atbloķēta un nolaista uz leju.

Attēls 

- Izvelciet tvertni aiz roktura uz āru.
- Iztukšojiet tvertni.
- Ievietojiet tvertni atpakaļ un nofiksējiet ar nolaišanas mehānisma rokturi.

Brīdinājums

 *Saspiešanas risks! Nobloķēšanas laikā nekādā gadījumā neļik rokas starp netīrumu tvertni un starpgredzenu vai pacelšanas mehānisma tuvumā. Nobloķējiet tvertni, ar abām rokām pastumjot nolaišanas mehānisma rokturi.*

Aparāta tīrīšana

- Aparātu no ārpusē un no iekšpusē iztīriet, to nosūcot un notīrot ar mitru lupatiņu.

Aparāta uzglabāšana

Attēls 

- Sūkšanas šļūteni un tīkla kabeli uzglabājiet, kā norādīts attēlā.
- Novietojiet aparātu sausā telpā un nodrošiniet to pret neatļautu lietošanu.

Transportēšana

Uzmanību

Savainošanās un bojājumu risks! Transportējot ņemiet vērā aparāta svaru.

- Izņemiet sūkšanas cauruli ar grīdas sprauslu no turētāja. Lai to pārnestu, satveriet aparātu aiz roktura un aiz sūkšanas caurules.
- Lai aparātu pārnestu, satveriet to aiz rāmja un bīdāmā roktura.

- Lai aparātu pārvietotu lielākos attālumos, velciet to aiz stumšanas roktura sev līdzī.
- Transportējot automašīnā, saskaņā ar spēkā esošajām direktīvām nodrošiniet aparātu pret izslīdēšanu un apgāšanos.

Glabāšana

Uzmanību

Savainošanās un bojājumu risks! Uzglabājot ņemiet vērā aparāta svaru.

Šo aparātu drīkst uzglabāt tikai iekšstelpās.

Kopšana un tehniskā apkope

Bīstami

Pirms visiem darbiem ar ierīci, izslēdziet ierīci un atvienojiet tīkla kontaktdakšu.

Plakanrievu filtra nomaīņa

- Atveriet filtra pārsegu.
- Nomainiet plakanrievu filtru.
- Aizveriet filtra pārsegu, tam dzirdami ir jānofiksējas.

Atkritumu maisiņa nomaīņa

- Nofiksējiet stāvbremzi.
- Attēls 
- Pavelciet nolaišanas mehānisma rokturi uz augšu. Tvertne tiek atbloķēta un nolaista uz leju.

Attēls 

- Izvelciet tvertni aiz roktura uz āru.

Attēls 

- Pabīdīet atkritumu maisiņu uz augšu.
- Utilizācijas maisiņu cieši noslēdziet ar aizvelkamo aizdari.
- Izņemiet atkritumu maisiņu.
- Utilizējiet atkritumu maisiņu saskaņā ar likumu noteikumiem.

Attēls 

- Jauno atkritumu maisiņu ielieciet tā, lai tas cieši piegultu tvertnes sienai un pamatnei.
- Uzlieciet atkritumu maisiņu uz tvertnes. Sekojiet, lai atkritumu maisiņš netiktu uzvilks pāri tvertnes iestiprināšanas cilpām.
- Ievietojiet tvertni atpakaļ un nofiksējiet ar nolaišanas mehānisma rokturi.

⚠ Brīdinājums



Saspiešanas risks! Nobloķēšanas laikā nekādā gadījumā neļikt rokas starp neīrurumu tvertni un starpgredzenu vai pacelšanas mehānisma tuvumā. Nobloķējiet tvertni, ar abām rokām pastumjot nolaišanas mehānisma rokturi.

Elektrodu un elektrodu pagarinājumu tīrīšana

- Atbloķēt un noņemt sūkšanas galvīņu.
- Elektrodus un spraugu starp elektrodiem iztīriet ar suku.
- Tīriet elektrodu pagarinājumus ar suku.
- Uzlikt un nofiksēt sūkšanas galvīņu.

Palīdzība darbības traucējumu gadījumā

⚠ Bīstami

Pirms visiem darbiem ar ierīci, izslēdziet ierīci un atvienojiet tīkla kontaktdakšu.

Sūkšanas turbīna nedarbojas

- Pārbaudiet energoapgādes kontaktligzdu un drošinātāju.
- Pārbaudiet ierīces tīkla kabeli, kontaktdakšu, elektrodus un elektrodu pagarinājumus.
- Ieslēdziet ierīci.

Sūkšanas turbīna atslēdzas

- Iztukšojiet tvertni.

Sūkšanas turbīnu pēc tvertņu iztukšošanas nevar iedarbināt

- Izslēdziet ierīci un pagaidiet 5 sekundes, pēc 5 sekundēm ieslēdziet no jauna.
- Elektrodus un spraugu starp elektrodiem iztīriet ar suku.
- Tīriet elektrodu pagarinājumus ar suku.

Iesūkšanas spēks samazinās

- Likvidējiet aizsērējumus sūkšanas sprauslā, sūkšanas caurulē, sūkšanas šļūtenē vai plakanrievu filtrā.
- Nomainiet pilno atkritumu maisiņu (papildpiederums).
- Pareizi nofiksējiet filtra pārsegu.
- Nomainiet plakanrievu filtru.

Putekļu izplūde sūkšanas procesa laikā

- Pārbaudiet plakanrievu filtra pareizu montāžas pozīciju.
- Nomainiet plakanrievu filtru.

Nenostrādā automātiskā atslēgšanās sistēma (mitrā tīrīšana)

- Elektrodus un spraugu starp elektrodiem iztīriet ar suku.
- Tīriet elektrodu pagarinājumus ar suku.
- Pastāvīgi pārbaudiet strāvu nevadošo šķidrumu uzpildes līmeni.

Nedarbojas automātiskā filtru tīrīšana

- Nav pievienota sūkšanas šļūtene.

Nevar atslēgt automātisko filtru tīrīšanu

- Informējiet klientu dienestu.

Nevar ieslēgt automātisko filtru tīrīšanu

- Informējiet klientu dienestu.

Garantija

Katrā valstī ir spēkā mūsu uzņēmuma atbildīgās sabiedrības izdotie garantijas nosacījumi. Garantijas termiņa ietvaros iespējamais Jūsu iekārtas darbības traucējums mēs novērsīsim bez maksas, ja to cēlonis ir materiāla vai ražošanas defekts. Garantijas remonta nepieciešamības gadījumā ar pirkumu apliecināšanu dokumentu griezieties pie tirgotāja vai tuvākajā pilnvarotajā klientu apkalpošanas dienestā.

Piederumi un rezerves daļas

- Drīkst izmantot tikai ražotājfirmas atļautos piederumus un rezerves daļas. Oriģinālie piederumu un oriģinālās rezerves daļas garantē to, ka aparātu var ekspluatēt droši un bez traucējumiem.
- Visbiežāk pieprasīto rezerves daļu klāstu Jūs atradīsiet lietošanas rokasgrāmatas galā.
- Turpmāko informāciju par rezerves daļām Jūs saņemsiet saitā www.kaercher.com, sadaļā Service.

EK Atbilstības deklarācija

Ar šo mēs paziņojam, ka turpmāk minētā iekārta, pamatojoties uz tās konstrukciju un izgatavošanas veidu, kā arī mūsu apgrozībā laistajā izpildījumā atbilst ES direktīvu attiecīgajām galvenajām drošības un veselības aizsardzības prasībām. Iekārtā izdarot ar mums nesaskaņotas izmaiņas, šis paziņojums zaudē savu spēku.

Produkts: Putekļsūcējs sauso un mitro netīrumu sūkšanai

Tips: 1.667-xxx

Attiecīgās ES direktīvas:
2006/42/EK (+2009/127/EK)
2004/108/EK

Piemērotās harmonizētās normas:

EN 55014-1: 2006+A1: 2009+A2: 2011

EN 55014-2: 1997+A1: 2001+A2: 2008

EN 60335-1

EN 60335-2-69

EN 61000-3-2: 2006+A1: 2009+A2: 2009

EN 61000-3-3: 2008

EN 62233: 2008

Izmantotie valsts standarti:

-

5.957-701

Apakšā parakstījušās personas rīkojas uzņēmuma vadības uzdevumā un pēc tās pilnvarojuma.



H. Jenner
CEO



S. Reiser
Head of Approbation

Par dokumentāciju sastādīšanu atbildīgā persona:
S. Reiser

Alfred Kärcher GmbH & Co. KG
Alfred-Kärcher-Str. 28 - 40
71364 Winnenden (Germany)
Tālr.: +49 7195 14-0
Fakss: +49 7195 14-2212

Winnenden, 2010/07/14

Tehniskie dati

		NT 55/2 Tact ² Me I
Barošanas tīkla spriegums	V	220-240
Frekvence	Hz	50/60
Maks. jauda	W	2760
Nominālā jauda	W	2400
Tvertnes tilpums	l	55
Iepildāmais šķidrums daudzums	l	50
Gaisa daudzums (maks.)	l/s	2x 74
Zemspiediens (maks.)	kPa (mbar)	25,4 (254)
Aizsardzība	--	IPX4
Aizsardzības klase	--	I
Sūkšanas šļūtenes pieslēgums (C-DN/C-ID)	mm	40
Garums x platums x augstums	mm	710 x 570 x 1070
Tipiskā darba masa	kg	43
Apkārtējā temperatūra (maks.)	°C	+40
Saskaņā ar EN 60335-2-69 aprēķinātās vērtības.		
Skaņas spiediena līmenis L_{pA}	dB(A)	73
Nenoteiktība K_{pA}	dB(A)	1
Plaukstas-rokas vibrācijas lielums	m/s^2	<2,5
Nenoteiktība K	m/s^2	0,2

Tīkla kabelis	H07RN-F 3x1,5 mm ²	
	Daļas Nr.	Kabeļa garums
EU	6.649-915.0	10 m



Prieš pirmą kartą pradėdant naudotis prietaisu, būtina atidžiai perskaityti originalią instrukciją, ja vadovautis ir saugoti, kad ja galima būtų naudotis vėliau arba perduoti naujam savininkui.

- Prieš pirmąjį naudojimą, būtinai perskaitykite saugos nurodymus Nr. 5.956-249!
- Nesilaikant naudojimo instrukcijos ir saugos nurodymų galima sugadinti prietaisą ar sukelti pavojų naudotojui ir kitiems asmenims.
- Pastebėję transportavimo metu apgadintas detales, informuokite tiekėją.

Turinys

Aplinkos apsauga	LT . . . 1
Naudojimo instrukcijoje naudojami simboliai	LT . . . 1
Naudojimas pagal paskirtį	LT . . . 1
Prietaiso dalys	LT . . . 2
Naudojimo pradžia	LT . . . 2
Valdymas	LT . . . 3
Transportavimas	LT . . . 4
Laikymas	LT . . . 4
Priežiūra ir aptarnavimas	LT . . . 4
Pagalba gedimų atveju	LT . . . 5
Garantija	LT . . . 5
Priedai ir atsarginės dalys	LT . . . 6
EB atitikties deklaracija	LT . . . 6
Techniniai duomenys	LT . . . 7

Aplinkos apsauga



Pakuotės medžiagos gali būti perdirbamos. Neišmeskite pakuočių kartu su buitinėmis atliekomis, bet atiduokite jas perdirbti.



Naudotų prietaisų sudėtyje yra vertingų, antriam žaliavų perdirbimui tinkamų medžiagų, todėl jie turėtų būti atiduoti perdirbimo įmonėms. Akumulatoriai, alyvos ir panašios medžiagos neturėtų patekti į aplinką. Todėl naudotus prietaisus šalinkite pagal atitinkamą antrinių žaliavų surinkimo sistemą.

Nurodymai apie sudedamąsias medžiagas (REACH)

Aktualią informaciją apie sudedamąsias dalis rasite adresu:

www.kaercher.com/REACH

Naudojimo instrukcijoje naudojami simboliai

Pavojus

Žymi gresiantį tiesioginį pavojų, galintį sukelti sunkius sužalojimus arba mirtį.

Įspėjimas

Žymi galimą pavojų, galintį sukelti sunkius sužalojimus arba mirtį.

Atsargiai

Žymi galimą pavojų, galintį sukelti lengvus sužalojimus arba materialinius nuostolius.

Naudojimas pagal paskirtį

Įspėjimas

Prietaisas nepritaikytas sveikatai pavojingoms dulkelms siurbti.

- Siurblys skirtas sausai ir drėgnai valyti grindų ir sienų paviršius.
- Šis prietaisas yra tinkamas pramoniniam naudojimui, pvz., viešbučiuose, mokyklose, ligoninėse, fabrikuose, parduotuvėse, biuruose ir nuomos punktuose.

Prietaiso dalys

- 1 Elektrodai
- 2 Siurbimo žarna
- 3 Stūmimo rankena
- 4 Siurbimo galvutės fiksatorius
- 5 Tarpinis žiedas
- 6 Ratas
- 7 Važiuklė
- 8 Purvo rezervuaras
- 9 Korpuso kreipiamasis ratukas su stovėjimo standžiu
- 10 Siurblio viršutinė dalis
- 11 Nešvarumų talpyklos kreipiamasis ratukas
- 12 Antgalis grindims
- 13 Siurbimo vamzdis
- 14 Nuleidimo mechanizmo svirtis
- 15 Nešvarumų talpyklos rankena
- 16 Siurbimo antvamzdis
- 17 Filtro dangtelis
- 18 Kablys žarnai ir kabeliui
- 19 Jungė
- 20 Elektrodo ilgintuvas
- 21 Sukamasis jungiklis
- 22 Rankena
- 23 Antgalio grindims laikiklis
- 24 Antgalio siūlėms laikiklis
- 25 Siurbimo vamzdžių laikiklis
- 26 Duomenų lentelė
- 27 Plokščiasis gofruotas filtras
- 28 Elektros laidas
- 29 Filtro valymas

Spalvinis ženklėjimas

- Valymo proceso valdymo elementai yra geltonos spalvos.
- Techninės priežiūros valdymo elementai yra šviesiai pilkos spalvos.

Naudojimo pradžia

Atsargiai

Siurbimo metu niekada negalima pašalinti plokščiojo klostuoto filtro.

Antistatinė sistema

Statinė įkrova pašalinama įžemintomis jungtimis. Taip pasirenkami priedai laidininkai apsaugomi nuo kibirkščiavimo ir srovės smūgių.

Sausas valymas

- Siurbdami smulkias dulkes galite papildomai naudoti dulkių maišelį (specialus priedas).

Dulkių maišelio montavimas

→ Užfiksuokite stovėjimo stabdžius.

Paveikslas **A**

→ Patraukite į viršų nuleidimo mechanizmo svirtį. Talpykla atblokuojama ir nuleidžiama.

Paveikslas **B**

→ Už rankenos ištraukite talpyklą.

Paveikslas **C**

→ Dulkių maišelį įdėkite taip, kad jis būtų gerai priglundęs prie talpyklos sienelių ir dugno.

→ Užvožkite dulkių maišelį virš talpyklos. Atkreipkite dėmesį, kad dulkių maišelis neišsikištų virš talpyklos laikiklių.

→ Vėl įdėkite talpyklą ir užblokuokite ją nuleidimo mechanizmo svirtimi.

⚠ **Įspėjimas**



Suspaudimo pavojus! Fiksuodami jokių būdu nelaikykite rankų tarp nešvarumų talpyklos ir tarpinio žiedo ir neikiškite jų prie pakėlimo mechanizmo. Abiem rankomis nuleidimo mechanizmo svirtį užfiksuokite nešvarumų talpyklą.

Drėgnas valymas

Guminių apvadėlių uždėjimas

Paveikslas **D**

- Išmontuokite šepetinį apvadą.
- Sumontuokite guminius apvadėlius.

Pastaba: grublėta guminių apvadėlių pusė turi būti išorėje.

Dulkių maišelio šalinimas

- Siurbdami drėgną purvą, būtinai visada išimkite dulkių maišelį (specialus priedas).
- Užfiksuokite stovėjimo stabdžius.

Paveikslas **A**

- Patraukite į viršų nuleidimo mechanizmo svirtį. Talpykla atblokuojama ir nuleidžiama.

Paveikslas **B**

- Už rankenos ištraukite talpyklą.

Paveikslas **E**

- Uždėkite utilizavimo maišelį.
- Nešvarumų talpyklą sandariai uždarykite užtraukdami juostelę.
- Išimkite dulkių maišelį.
- Utilizavimo maišelį utilizuokite pagal įstatyminius nuostatus.
- Vėl įdėkite talpyklą ir užblokuokite ją nuleidimo mechanizmo svirtimi.

⚠ **Įspėjimas**



Suspaudimo pavojus! Fiksuodami jokiū būdu nelaikykite rankų tarp nešvarumų talpyklos ir tarpinio žiedo ir nekiškite jų prie pakėlimo mechanizmo. Abiem rankomis nuleidimo mechanizmo svirtį užfiksuokite nešvarumų talpyklą.

Bendroji informacija

Atsargiai

Laikykitės vietinių nuostatų dėl nuotėkų vandens šalinimo.

- Siurbdami drėgnus nešvarumus antgaliu minkšties apmušalams ar plyšiams arba siurbdami vandenį iš tam tikro rezervuaro, išjunkite automatinio filtro valymo funkciją.
- Pasiekus maksimalų skysčio kiekį, prietaisas automatiškai išsijungia.

- Siurbiant nelaidžius skysčius (pa-
vyzdžiui, emulsijas, alyvas ir tepa-
lus) prietaisas, prisipildžius
rezervuarui, neišsijungs. Nuolat ti-
krinkite rezervuaro prisipildymą ir jį
laiku ištuštinkite.
- Baigę siurbti drėgnus nešvarumus:
Plokščiąjį klostuotą filtrą išvalykite filtro
valikliu; Elektroodus ir elektroduų ilgintu-
vus nuvalykite šepetėliu. Talpyklą išvaly-
kite drėgna šluoste ir nusausinkite.

Jungiamasis spaustukas

Paveikslas **F**

Siurblio žarna turi spaustukų sistemą. Gali-
ma prijungti visus C-40/C-DN-40 priedus.

Valdymas

Sukamasis jungiklis

	<ul style="list-style-type: none">– Prietaisas ĮJUNGTAS– Filtro valymo sistema IŠJUNGTAS
	<ul style="list-style-type: none">– Prietaisas IŠJUNGTAS
	<ul style="list-style-type: none">– Prietaisas ĮJUNGTAS– Filtro valymo sistema ĮJUNGTAS

Prietaiso įjungimas

- Įkiškite elektros laido kištuką.
- Sukamuoju jungiklių įjunkite prietaisą.

Automatinis filtro valymas

Jūsų siurblyje yra įmontuota naujoviška, dviguba filtro valymo sistema, ypač veiksminga valant smulkias dulkes. Plokščiasis klostuotas filtras automatiškai išvalomas kas 7,5 sekundes oro smūgiu (pasigirsta pulsuojantis garsas).

Prietaiso išjungimas

- Sukamuoju jungiklių išjunkite prietaisą.
- Ištraukite elektros laido kištuką.

Po kiekvieno naudojimo

Ištuštinkite rezervuarą.

→ Užfiksuokite stovėjimo stabdžius.

Paveikslas **A**

→ Patraukite į viršų nuleidimo mechanizmo svirtį. Talpykla atblokuojama ir nuleidžiama.

Paveikslas **B**

→ Už rankenos ištraukite talpyklą.

→ Ištuštinkite kamerą.

→ Vėl įdėkite talpyklą ir užblokuokite ją nuleidimo mechanizmo svirtimi.

⚠ **Ispėjimas**



Suspaudimo pavojus! Fiksuodami jokiū būdu nelaikykite rankų tarp nešvarumų talpyklos ir tarinio žiedo ir neikiškite jų prie pakėlimo mechanizmo. Abiem rankomis nuleidimo mechanizmo svirtį užfiksuokite nešvarumų talpyklą.

Prietaiso valymas

→ Prietaisą iš vidaus ir išorės nusiurbkite ir nuvalykite drėgna šluoste.

Prietaiso laikymas

Paveikslas **C**

→ Siurbimo žarną ir elektros laidą saugokite, kaip parodyta paveiksle.

→ Prietaisą palikite sausoje, pašaliniams neprieinamoje patalpoje.

Transportavimas

Atsargiai

Sužalojimų ir pažeidimų pavojus! Transportuojant prietaisą, reikia atsižvelgti į jo svorį.

→ Išimkite iš laikiklio siurbimo vamzdį su antgaliu grindims. Norėdami nešti prietaisą, kelkite už rankenos ir siurbimo vamzdžio.

→ Norėdami perkelti prietaisą, imkite už važiuoklės ir stūmimo rankenos.

→ Jei transportuojate prietaisą ilgesnį atstumą, vilkite jį už stūmimo rankenos.

→ Transportuojant įrenginį transporto priemonėse, jį reikia užfiksuoti pagal galiojančius reglamentus, kad neslystų ir neapvirstų.

Laikymas

Atsargiai

Sužalojimų ir pažeidimų pavojus! Pastatant laikyti prietaisą, reikia atsižvelgti į prietaiso svorį.

Šį prietaisą galima laikyti tik patalpoje.

Priežiūra ir aptarnavimas

⚠ **Pavojus**

Prieš visus prietaiso priežiūros darbus išjunkite prietaisą ir ištraukite elektros laido kištuką iš tinklo lizdo.

Plokščiojo klostuoto filtro keitimas

→ Atidarykite filtro dangtelį.

→ Pakeiskite plokščiąjį klostuotą filtrą.

→ Uždarykite filtro dangtelį taip, kad girdimai užsikisų.

Dulkių maišelio keitimas

→ Užfiksuokite stovėjimo stabdžius.

Paveikslas **A**

→ Patraukite į viršų nuleidimo mechanizmo svirtį. Talpykla atblokuojama ir nuleidžiama.

Paveikslas **B**

→ Už rankenos ištraukite talpyklą.

Paveikslas **E**

→ Uždėkite utilizavimo maišelį.

→ Nešvarumų talpyklą sandariai uždarykite užtraukdami juosteles.

→ Išimkite dulkių maišelį.

→ Utilizavimo maišelį utilizuokite pagal įstatyminius nuostatus.

Paveikslas **C**

→ Naują dulkių maišelį įdėkite taip, kad jis būtų gerai priglundęs prie talpyklos sienelių ir dugno.

→ Užvožkite dulkių maišelį virš talpyklos. Atkreipkite dėmesį, kad dulkių maišelis neišsikištų virš talpyklos laikiklių.

→ Vėl įdėkite talpyklą ir užblokuokite ją nuleidimo mechanizmo svirtimi.

Ispėjimas



Suspaudimo pavojus! Fiksuodami jokiū būdu nelaikykite rankų tarp nešvarumų talpyklos ir tarpinio žiedo ir nekiškite jų prie pakėlimo mechanizmo. Abiem rankomis nuleidimo mechanizmo svirtį užfiksuokite nešvarumų talpyklą.

Elektrodų ir elektrodų ilgintuvų valymas

- Atsklęskite ir nuimkite siurblio galvą.
- Šepečiu nuvalykite elektrodus ir tarpą tarp jų.
- Elektrodų ilgintuvus nuvalykite šepečiu.
- Uždėkite ir užsklęskite siurblio galvą.

Pagalba gedimų atveju

Pavojus

Prieš visus prietaiso priežiūros darbus išjunkite prietaisą ir ištraukite elektros laido kištuką iš tinklo lizdo.

Siurblio turbina neveikia

- Patikrinkite maitinimo tinklo lizdą ir saugiklį.
- Patikrinkite įrenginio maitinimo kabelį, jo kištuką, elektrodus ir elektrodų ilgintuvus.
- Įjunkite prietaisą.

Siurblio turbina išsijungia

- Ištuštinkite kamerą.

Ištuštinus rezervuarą siurblio turbina vis dar neveikia

- Išjunkite prietaisą ir, 5 sekundes palaukę, jį vėl įjunkite.
- Šepečiu nuvalykite elektrodus ir tarpą tarp jų.
- Elektrodų ilgintuvus nuvalykite šepečiu.

Sumažėjo siurbimo jėga

- Pašalinkite susidariusius kamščius iš siurbimo antgalio, siurblio vamzdžio, siurbimo žarnos ar plokščiojo klostuoto filtro.
- Pakeiskite užpildytą dulkių maišelį (specialusis priedas).
- Tinkamai užfiksuokite filtro dangtelį.
- Pakeiskite plokščiąjį klostuotą filtrą.

Siurbimo metu dulkės šalinamos laukan

- Patikrinkite, ar tinkamai įstatytas plokščiasis klostuotas filtras.
- Pakeiskite plokščiąjį klostuotą filtrą.

Automatinė išjungimo sistema (drėgno valymo metu) nereaguoja

- Šepečiu nuvalykite elektrodus ir tarpą tarp jų.
- Elektrodų ilgintuvus nuvalykite šepečiu.
- Nuolat stebėkite elektros srovei nelaidaus skysčio kiekį.

Neveikia automatinė filtro valymo sistema

- Neprijungta siurbimo žarna.

Neišsijungia automatinio filtro valymo sistema

- Kreipkitės į klientų aptarnavimo tarnybą.

Neįsijungia automatinio filtro valymo sistema

- Kreipkitės į klientų aptarnavimo tarnybą.

Garantija

Kiekvienoje šalyje galioja mūsų įgaliotų pardavėjų nustatytos garantijos sąlygos. Galimus prietaiso gedimus garantijos galiojimo laikotarpiu pašalinsime nemokamai, jei tokių gedimų priežastis buvo netinkamos medžiagos ar gamybos defektai. Dėl garantinių gedimų šalinimo kreipkitės į savo pardavėją arba artimiausią klientų aptarnavimo tarnybą pateikdami pirmą patvirtinantį kasos kvitą.

Priedai ir atsarginės dalys

- Leidžiama naudoti tik gamintojo patvirtintus priedus ir atsargines dalis. Originalių priedų ir atsarginių dalių naudojimas užtikrina saugų, be gedimų prietaiso funkcionavimą.
- Dažniausia naudojamų atsarginių dalių sąrašas pateiktas naudojimo instrukcijos pabaigoje.
- Informacijos apie atsargines dalis galite rasti interneto svetainės www.kaercher.com dalyje „Service“.

EB atitikties deklaracija

Šiuo pareiškime, kad toliau aprašyto aparato brėžiniai ir konstrukcija bei mūsų į rinką išleistas modelis atitinka pagrindinius EB direktyvų saugumo ir sveikatos apsaugos reikalavimus. Jei mašinos modelis keičiamas su mumis nepasitarus, ši deklaracija nebegalioja.

Gaminys: Drėgno ir sauso valymo siurblys

Tipas: 1.667-xxx

Specialios EB direktyvos:

2006/42/EB (+2009/127/EB)

2004/108/EB

Taikomi darnieji standartai:

EN 55014–1: 2006+A1: 2009+A2: 2011

EN 55014–2: 1997+A1: 2001+A2: 2008

EN 60335–1

EN 60335–2–69

EN 61000–3–2: 2006+A1: 2009+A2: 2009

EN 61000–3–3: 2008

EN 62233: 2008

Taikomi nacionaliniai standartai:

-

5.957-701

Pasirašantys asmenys yra įgalioti parduotuvės vadovybės.



H. Jenner
CEO



S. Reiser
Head of Approbation

Dokumentaciją tvarkyti įgaliotas asmuo:
S. Reiser

Alfred Kärcher GmbH & Co. KG

Alfred-Kärcher-Str. 28 - 40

71364 Winnenden (Germany)

Tel.: +49 7195 14-0

Faksas: +49 7195 14-2212

Winnenden, 2010/07/14

Techniniai duomenys

		NT 55/2 Tact² Me I
Tinklo įtampa	V	220-240
Dažnis	Hz	50/60
Maks. galia	W	2760
Nominalioji galia	W	2400
Kameros talpa	l	55
Skysčio užpildymo lygis	l	50
Oro kiekis (maks.)	l/s	2 x 74
Subatmosferinis slėgis (maks.)	kPa (mbar)	25,4 (254)
Saugiklio rūšis	--	IPX4
Apsaugos klasė	--	I
Siurbimo žarnos jungtis (C-DN/C-ID)	mm	40
Ilgis x plotis x aukštis	mm	710 x 570 x 1070
Tipinė eksploatacinė masė	kg	43
Aplinkos temperatūra (maks.)	°C	+40
Nustatytos vertės pagal EN 60335-2-69		
Garso slėgio lygis L_{pA}	dB(A)	73
Neapibrėžtis K_{pA}	dB(A)	1
Delno/rankos vibracijos poveikis	m/s^2	<2,5
Nesaugumas K	m/s^2	0,2

Maitinimo ka- belis	H07RN-F 3x1,5 mm ²	
	Dalies Nr.:	Kabelio ilgis
EU	6.649-915.0	10 m



Перед першим застосуванням вашого пристрою прочитайте цю оригінальну інструкцію з експлуатації, після цього дійте відповідно неї та збережіть її для подальшого користування або для наступного власника.

- Перед першим використанням на виробництві обов'язково прочитайте вказівки з техніки безпеки № 5.956-249.
- Неслідування інструкції з експлуатації та брошури з правил безпеки може призвести до пошкодження пристрою та небезпеки для користувача та інших людей.
- Якщо виникають ошкодження при транспортуванні, негайно повідомте про це продавця.

Перелік

Захист навколишнього середовища	UK . . . 1
Знаки у посібнику	UK . . . 1
Правильне застосування	UK . . . 2
Елементи приладу	UK . . . 2
Введення в експлуатацію	UK . . . 2
Експлуатація	UK . . . 4
Транспортування	UK . . . 5
Зберігання	UK . . . 5
Догляд та технічне обслуговування	UK . . . 5
Допомога у випадку неполадок	UK . . . 6
Гарантія	UK . . . 7
Приладдя й запасні деталі	UK . . . 7
Заява при відповідності Європейського співтовариства	UK . . . 7
Технічні характеристики	UK . . . 8

Захист навколишнього середовища



Матеріали упаковки піддаються переробці для повторного використання. Будь ласка, не викидайте пакувальні матеріали разом із домашнім сміттям, віддайте їх для на переробку.



Старі пристрої містять цінні матеріали, що можуть використовуватися повторно. Батареї, мастило та схожі матеріали не повинні потрапити у навколишнє середовище. Тому, будь ласка, утилізуйте старі пристрої за допомогою спеціальних систем збору сміття.

Інструкції із застосування компонентів (REACH)

Актуальні відомості про компоненти наведені на веб-вузлі за адресою: www.kaercher.com/REACH

Знаки у посібнику

⚠ Обережно!

Для безпеки, яка безпосередньо загрожує та призводить до тяжких травм чи смерті.

⚠ Попередження

Для потенційно можливої небезпечної ситуації, що може призвести до тяжких травм чи смерті.

Увага!

Для потенційно можливої небезпечної ситуації, що може призвести до легких травм чи спричинити матеріальні збитки.

Правильне застосування

⚠ Попередження

Забороняється експлуатація пристрою для збору шкідливого для здоров'я пилу.

- Цей пилосос призначений для вологого та сухого очищення підлоги і стін.
- Цей пристрій придатний для промислового застосування, наприклад, в готелях, школах, лікарнях, на фабриках, у магазинах, офісах та орендних підприємствах.

Елементи приладу

- 1 Електроди
- 2 Всмоктуючий шланг
- 3 Тягова ручка
- 4 Фіксація головки всмоктування
- 5 Переліжне кільце
- 6 Колесо
- 7 Ходова частина
- 8 Ємкість для бруду
- 9 Напрямний ролик шасі зі стопорним пристроєм
- 10 Головка всмоктування
- 11 Напрямні ролики резервуару для сміття
- 12 Сопло для полу
- 13 Всмоктувальня трубка
- 14 Ручка механізму відвала
- 15 Рукоятка резервуару для сміття
- 16 Усмоктувальний патрубок
- 17 Кришка фільтра
- 18 Гачок для шлангу та кабелю
- 19 Всмоктувальне коліно
- 20 Подовження електродів
- 21 Поворотний перемикач
- 22 Ручка
- 23 Тримач насадки для підлоги
- 24 Тримач насадки для стиків
- 25 Тримач для всмоктувальної трубки
- 26 Заводська табличка
- 27 Плоский складчастий фільтр
- 28 Мережевий кабель
- 29 Очищення фільтра

Кольорове маркування

- Органи управління для процесу чищення є жовтими.
- Органи управління для технічного обслуговування та сервісу є світло-сірими.

Введення в експлуатацію

Увага!

Забороняється видалення складчастого фільтра під час роботи.

Система антистатик

Статичні заряди видаляються завдяки заземленому сполучному патрубку. Таким чином, виключаються іскріння і враження струмом від електропровідних аксесуарів (опція).

Пилосос для сухої очистки

- При всмоктуванні тонкого пилу додатково можна використовувати мішок для збору відходів (спеціальне обладнання).

Вставити мішок для збору відходів

→ Зафіксувати стопорні пристрої.

Малюнок **A**

→ Потягнути ручку механізму відвала вгору. Станеться розблокування і опускання резервуару.

Малюнок **B**

→ Зняти резервуар з рукоятки.

Малюнок **C**

→ Мішок для збору відходів встановити так, щоб він щільно прилягав до стінки та дна резервуару.

→ Надіти мішок для збору відходів на резервуар. Стежити за тим, щоб мішок для збору відходів не накрит петлі підвісу на резервуарі.

→ Заново встановити резервуар і зафіксувати за допомогою ручки механізму відвала.

⚠ Попередження



Небезпека здавлювання! Під час блокування у жодному випадку не тримати руки між резервуаром для сміття та

переліжним кільцем, або поблизу механізму підйомника. Зафіксувати резервуар за допомогою натиснення двома руками на ручку механізму відвалу.

Вологе прибирання

Установка гумових губок

Малюнок **D**

→ Зняти щітки.

→ Встановити гумові губки.

Вказівка: Структурована сторона гумових губок має дивитись назовні.

Витягти мішок для збору відходів

– При всмоктуванні вологого забруднення завжди слід знімати мішок для збору відходів (додаткове обладнання).

→ Зафіксувати стопорні пристрої.

Малюнок **A**

→ Потягнути ручку механізму відвала вгору. Станеться розблокування і опускання резервуару.

Малюнок **E**

→ Зняти резервуар з рукоятки.

Малюнок **E**

→ Глибоко засунути мішок для збору відходів.

→ Герметично закрити мішок для збору відходів за допомогою ущільнювальних смуг.

→ Витягти мішок для збору відходів

→ Утилізувати мішок для збору відходів відповідно до діючих приписань.

→ Заново встановити резервуар і зафіксувати за допомогою ручки механізму відвалу.

⚠ Попередження



Небезпека здавлювання! Під час блокування у жодному випадку не тримати руки між резервуаром для сміття та

переліжним кільцем, або поблизу механізму підйомника. Зафіксувати резервуар за допомогою натиснення двома руками на ручку механізму відвалу.

Загальні положення

Увага!

Слідуйте місцевим нормам щодо стічних вод.

- При засмоктуванні вологого бруду форсункою для чищення оббивки або стиків, а також у тих випадках, коли з резервуара переважно відкачується вода, рекомендується відключення функції «Автоматичне чищення фільтра».
- При досягненні максимального рівня рідини прилад автоматично відключається.
- **Під час роботи з непровідними рідинами (наприклад, рідина для охолодження при свердлінні, масла та жири), при наповненні резервуара прилад не відключається. Рівень заповнення повинен постійно контролюватися, а з резервуара необхідно вчасно видаляти його вміст.**
- Після завершення чищення у вологому режимі: Виконати чищення складчастого фільтру за допомогою системи для чищення фільтру. Електроди та подовження електродів очистити за допомогою щітки. Очистити резервуар за допомогою вологої ганчірки та висушити.

Пружинний контакт

Малюнок **Б**

Всмоктувальний шланг оснащений пружинною системою. Можуть бути приєднані всі частини обладнання C-40/ C-DN-40.

Експлуатація

Поворотний перемикач

1	– Прилад ВМКН – Система очищення фільтра ВМКН
0	– Прилад ВМКН
1 	– Прилад ВМКН – Система очищення фільтра ВМКН

Ввімкнення пристрою

- Вставте штепсельну вилку.
- Ввімкнути прилад за допомогою поворотного перемикача.

Автоматичне очищення фільтра

Прилад оснащено новою, подвійною системою очищення фільтра, яка особливо ефективна при роботі з дрібним пилом. При цьому за допомогою подачі повітря кожні 7,5 секунд відбувається автоматичне чищення складчастого фільтра (пульсуючий звук).

Вимкнути пристрій

- Вимкнути прилад за допомогою поворотного перемикача.
- Вітягніть мережеву штепсельну вилку.

Після кожного використання

Спорожнити резервуар

- Зафіксувати стопорні пристрої.

Малюнок **А**

- Потягнути ручку механізму відвала вгору. Станеться розблокування і опускання резервуару.

Малюнок **Б**

- Зняти резервуар з рукоятки.
- Випорожнити резервуар.
- Заново встановити резервуар і зафіксувати за допомогою ручки механізму відвалу.

⚠ Попередження



Небезпека здавлювання! Під час блокування у жодному випадку не тримати руки між резервуаром для сміття та переліжним кільцем, або поблизу механізму підйомника. Зафіксувати резервуар за допомогою натиснення двома руками на ручку механізму відвалу.

Очистка пристрою

- Очистити прилад зовні та всередині за допомогою пиლოსоса та протерти його вологим рушником.

Зберігати пристрій

Малюнок **Б**

- Зберігати всмоктувальний шланг і мережевий шнур, як вказано на малюнку.
- Зберігайте пристрій у сухому приміщенні та захищайте від недозволеного використання.

Транспортування

Увага!

Небезпека отримання травм та ушкоджень! При транспортуванні слід звернути увагу на вагу пристрою.

- Вийняти всмоктувальну трубку з насадкою для підлоги із тримача. Для перенесення пристрою його слід брати за рукоятку та всмоктувальну трубку.
- Для завантаження пристрій слід брати за шасі та тягову ручку.
- При транспортуванні на далеку відстань переміщати пристрій за буксирну скобу.
- При перевезенні апарату в транспортних засобах слід враховувати місцеві діючі державні норми, направлені на захист від ковзання та перекидання.

Зберігання

Увага!

Небезпека отримання травм та ушкоджень! При зберіганні звернути увагу на вагу пристрою.

Цей прилад має зберігатися лише у внутрішніх приміщеннях.

Догляд та технічне обслуговування

⚠ Обережно!

До проведення будь-яких робіт слід вимкнути пристрій та витягнути штекер.

Заміна складчастого фільтра

- Відкрити кришку фільтра.
- Замініть складчастий фільтр.
- Закрити кришку фільтра так, щоб було чути щиглик.

Замінити мішок для збору відходів

- Зафіксувати стопорні пристрої.
Малюнок **A**
- Потягнути ручку механізму відвала вгору. Станеться розблокування і опускання резервуару.
Малюнок **B**
- Зняти резервуар з рукоятки.
Малюнок **C**
- Глибоко засунути мішок для збору відходів.
- Герметично закрити мішок для збору відходів за допомогою ущільнювальних смуг.
- Витягти мішок для збору відходів
- Утилізувати мішок для збору відходів відповідно до діючих приписань.

Малюнок C

- Новий мішок для збору відходів встановити так, щоб він щільно прилягав до стінки та дна резервуару.
- Надіти мішок для збору відходів на резервуар. Стежити за тим, щоб мішок для збору відходів не накрив петлі підвісу на резервуарі.
- Заново встановити резервуар і зафіксувати за допомогою ручки механізму відвалу.

⚠ Попередження



Небезпека здавлювання! Під час блокування у жодному випадку не тримати руки між резервуаром для сміття та переліжним кільцем, або поблизу механізму підйомника. Зафіксувати резервуар за допомогою натиснення двома руками на ручку механізму відвалу.

Очистити електроди та подовження електродів

- Висвободіть та зніміть всмоктуючу головку.
- Очистити електроди, а також простір між електродами за допомогою щітки.
- Подовження електродів очистити за допомогою щітки.
- Встановіть та зафіксуйте всмоктуючу головку.

Допомога у випадку неполадок

⚠ Обережно!

До проведення будь-яких робіт слід вимкнути пристрій та витягнути штекер.

Всмоктувальна турбіна не працює

- Перевірити штепсельну розетку та запобіжник системи електроживлення.
- Перевірити мережний кабель, штепсельну вилку, електроди та подовження електродів пристрою.
- Включіть пристрій.

Всмоктувальна турбіна відключається

- Випорожнити резервуар.

Після спустошення бака всмоктувальна турбіна не запускається

- Вимкнути прилад і почекати 5 секунд, після чого знову увімкнути прилад.
- Очистити електроди, а також простір між електродами за допомогою щітки.
- Подовження електродів очистити за допомогою щітки.

Знизилась сила всмоктування

- Видалити сміття з всмоктувальної сопла, всмоктувальної трубки, всмоктувального шланга або складчастого фільтра.
- Замінити заповнений мішок для збору відходів (додаткове обладнання).
- Правильно зафіксувати кришка фільтра.
- Замініть складчастий фільтр.

При всмоктуванні виходить пил

- Перевірити правильність установки складчастого фільтра.
- Замініть складчастий фільтр.

Автоматичне відключення (чищення у вологому режимі) не спрацьовує

- Очистити електроди, а також простір між електродами за допомогою щітки.
- Подовження електродів очистити за допомогою щітки.
- При роботі з непровідною рідиною слід постійно контролювати рівень заповнення.

Не виконується автоматичне чищення фільтра

- Всмоктувальний шланг не підключений.

Автоматичне чищення фільтра не вимикається

- Звернутися до служби підтримки користувачів.

Автоматичне чищення фільтра не вмикається

- Звернутися до служби підтримки користувачів.

Гарантія

У кожній країні діють умови гарантії, наданої відповідною фірмою-продавцем. Неполадки в роботі пристрою ми усуваємо безплатно протягом терміну дії гарантії, якщо вони викликані браком матеріалу чи помилками виготовлення. У випадку чинності гарантії звертяться до продавця чи в найближчий авторизований сервісний центр з документальним підтвердженням покупки.

Приладдя й запасні деталі

- При цьому будуть використовуватись лише ті комплектуючі та запасні частини, що надаються виробником. Оригінальні комплектуючі та запасні частини замовляються по гарантії, щоб можна було безпечно та без перешкод використовувати пристрій.
- Асортимент запасних частин, що часто необхідні, можна знайти в кінці інструкції по експлуатації.
- Подальша інформація по запасним частинам є на сайті www.kaercher.com в розділі Сервіс.

Заява при відповідність Європейського співтовариства

Цим ми повідомляємо, що нижче зазначена машина на основі своєї конструкції та конструктивного виконання, а також у випущеній у продаж моделі, відповідає спеціальним основним вимогам щодо безпеки та захисту здоров'я представлених нижче директив ЄС. У випадку неузгодженої з нами зміни машини ця заява втрачає свою силу.

Продукт: Пилосос для сухого та вологого всмоктування

Тип: 1.667-xxx

Відповідна директива ЄС
2006/42/ЄС (+2009/127/ЄС)
2004/108/ЄС

Прикладні гармонізуючі норми

EN 55014–1: 2006+A1: 2009+A2: 2011

EN 55014–2: 1997+A1: 2001+A2: 2008

EN 60335–1

EN 60335–2–69

EN 61000–3–2: 2006+A1: 2009+A2: 2009

EN 61000–3–3: 2008

EN 62233: 2008

Запропоновані національні норми

-

5.957-701

Ті, хто підписалися діють за запитом та дорученням керівництва.

H. Jenner

CEO

S. Reiser

Head of Approval

уповноважений по документації:
S. Reiser

Alfred Kaercher GmbH & Co. KG
Alfred-Kaercher-Str. 28 - 40
71364 Winnenden (Germany)
Тел.: +49 7195 14-0
Факс: +49 7195 14-2212



Winnenden, 2010/07/14

Технічні характеристики

		NT 55/2 Tact² Me I
Номінальна напруга	В	220-240
Частота	Гц	50/60
Макс. потужність	Вт	2760
Номінальна потужність	Вт	2400
Місткість резервуару	л	55
Об'єм заповнення рідини	л	50
Кількість повітря (макс.)	л/с	2x 74
Нижній тиск (макс.)	кПа (мбар)	25,4 (254)
Ступінь захисту	--	IPX4
Клас захисту	--	I
Гніздо під'єднання шлангу(C-DN/C-ID)	мм	40
Довжина x ширина x висота	мм	710 x 570 x 1070
Типова робоча вага	кг	43
Температура навколишнього середовища (макс.)	°С	+40
Значення встановлено згідно стандарту EN 60335-2-69		
Рівень шуму L _{рА}	дБ(А)	73
Небезпека K _{рА}	дБ(А)	1
Значення вібрації рука-плече	м/с ²	<2,5
Небезпека К	м/с ²	0,2

Мережний кабель	H07RN-F 3x1,5 mm ²	
	№ деталі	Довжина кабелю
EU	6.649-915.0	10 м

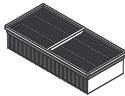
Filtersysteme / Filter Systems / Système de filtres

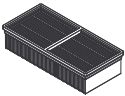









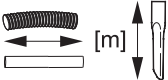

			
	Flachfaltenfilter * Flat pleated filter * Filtre plat à plis *	Entsorgungsbeutel Disposal bag Sachet d'élimination	Flachfaltenfilter (PES) * Flat pleated filter (PES) * Filtre plat à plis (PES) *
Bestell-Nr. Order No. Numéro de référence	6.907-276	6.904-348	6.907-277
Menge Quantity Quantité	1	20	1
Normalstäube Normal dust Poussières normales	X	X	
Feinstäube Fine dust Poussières fines	X	X	
Abrasiv Stäube Abrasive dust Poussières abrasives	X	X	
Flüssigkeiten, nasser Schmutz Liquids, wet dirt Liquides, saletés humides			X

* Staubklasse M, Rückhaltevermögen $\geq 99,9\%$

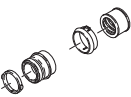





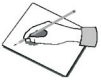

* Dust class M, Retention $\geq 99,9\%$

* Classe de poussière M, Conservation $\geq 99,9\%$

Zubehör / Accessories / Accessoires

		\varnothing [mm]		
	4.440-678 K 4.440-391 K	CDN 40 CDN 40	4,0 4,0	
	6.906-321 K 6.906-279 K 6.906-635 K 6.906-714 K/Oil	C 40 C 40 C 40 C 40	4,0 10,0 16,0 4,0	
	6.906-344 K	C 40 Verlängerung, extension, rallonge	2,5	
	5.407-109 K/EL 5.407-111 K/EL	C 40 - DN 35 C 40 - DN 40		
	5.407-113 K/EL	C 40 - C 35		
	2.639-873			
	5.031-904 K 5.032-427 K/EL	CDN 40 CDN 40		
	4.440-463 K 4.440-612 K/Oil 4.440-328 K/I	DN 40 DN 40 DN 61	10,0 10,0 5,0	
	6.900-276 M 6.902-080 M	DN 40 DN 61		
	6.902-081 M 6.906-531 M	DN 40 DN 40	0,5 1,0	
	6.906-554 K 6.903-018 M 6.906-383 M	DN 40 DN 40 DN 40		360 370 450

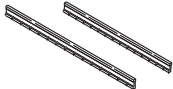
Zubehör / Accessories / Accessoires

		∅ [mm]	 [m]	 [mm]
	6.903-033 K 6.905-817 M 6.900-222 K 6.900-926 M	DN 40 DN 40 DN 61 DN 61	0,30 0,40 0,37 0,37	
	6.900-952 K	DN 40		90
	6.902-105 G/Oil 6.902-106 G/Oil	DN 40 DN 61	0,20 0,70	
	2.637-217 K	DN 40		
Umbausatz für nicht leitende Flüssigkeiten, Dielectric media conversion kit, Kit de modification pour les fluides non conducteurs	2.640-426			
	6.905-877 G 6.903-062 G 6.903-081 Oil 6.903-063 G 6.906-146 Oil			360 370 370 450 450
	6.905-878 K 6.904-064 K 6.904-065 K			360 370 450

EL = elektrisch leitend, electrical conductive, conducteur électrique

K = Kunststoff, Plastic, Plastique

C = Clip-Verbindung, Clip connection, Connexion de clip

DN = Konus-Verbindung, Cone connection, Connexion de cône

M = Metall, Metal, Métal

G = Gummi, Rubber, Caoutchouc

Oil = ölbeständig, oil resistant, résistant à l'huile

I = Industrie, Industrial, Industrie

- AE** Kärcher FZE, P.O. Box 17416, Jebel Ali Free Zone (South), Dubai, United Arab Emirates,
☎+971 4 886-1177, www.kaercher.com
- AR** Kärcher S.A., Uruguay 2887 (1646) San Fernando, Pcia. de Buenos Aires
☎+54-11 4506 3343, www.karcher.com.ar
- AT** Alfred Kärcher Ges.m.b.H., Lichtblaustraße 7, 1220 Wien,
☎+43-1-25060-0, www.kaercher.at
- AU** Kärcher Pty. Ltd., 40 Koornang Road, Scoresby VIC 3179, Victoria,
☎+61-3-9765-2300, www.karcher.com.au
- BE** Kärcher N.V., Industrieweg 12, 2320 Hoogstraten,
☎+32-3-340 07 11, www.karcher.be
- BR** Kärcher Indústria e Comércio Ltda., Av. Professor Benedito Montenegro no 419, Betel, Paulínia - Estado de Sao Paulo, CEP 13.140-000
☎+55-19-3884-9100, www.karcher.com.br
- CA** Kärcher Canada Inc., 6535 Millcreek Road, Unit 67, Mississauga, ON, L5N 2M2,
☎+1-905-672-8233, www.karcher.ca
- CH** Kärcher AG, Industriestrasse, 8108 Dällikon, Kärcher SA, Croix du Péage, 1029 Villars-Ste-Croix,
☎0844 850 864, www.kaercher.ch
- CN** Kärcher (Shanghai) Cleaning Systems, Co., Ltd., Part F, 2nd Floor, Building 17, No. 33, XI YA Road, Waigaoqiao Free Trade, Pudong, Shanghai, 200131
☎+86-21 5076 8018, www.karcher.cn
- CZ** Kärcher spol. s r.o., Modletice c.p. 141, CZ-251 01 Ricany,
☎+420/323/606 014, www.kaercher.cz
- DE** Alfred Kärcher Vertriebs-GmbH, Friedrich-List-Straße 4, 71364 Winnenden,
☎+49-7195/903-0, www.kaercher.de
- DK** Kärcher Rengøringsystemer A/S, Helge Nielsens Alle 7A, 8723 Løsning,
☎+45-70206667, www.karcher.dk
- ES** Kärcher, S.A., Pol. Industrial Font del Radium, Calle Josep Trueta, 6-7, 08403 Granollers (Barcelona),
☎+34-902 17 00 68, www.karcher.es
- F** Kärcher S.A.S., Z.A. des Petits Carreaux, 5, avenue des Coquelicots, 94865 Bonneuil-sur-Marne,
☎+33-1-4399-6770, www.karcher.fr
- FI** Kärcher OY, Yrittäjätie 17, 01800 Klaukkala,
☎+358-207 413 600, www.karcher.fi
- GB** Kärcher (U.K.) Ltd., Kärcher House, Beaumont Road, Banbury, Oxon OX16 1TB,
☎+44-1295-752-000, www.karcher.co.uk
- GR** Kärcher Cleaning Systems A.E., 31-33, Nikitara str. & Konstantinoupoleos str., 136 71 Athènes,
☎+30-210-2316-153, www.karcher.gr
- HK** Kärcher Limited, Unit 10, 17/F., Apec Plaza, 49 Hoi Yuen Road, Kwun Tong, Kowloon,
☎++(852)-2357-5863, www.karcher.com.hk
- HU** Kärcher Hungaria KFT, Tormásrét út 2., (Vendelpark), 2051 Biatorbagy,
☎+36-23-530-64-0, www.kaercher.hu
- I** Kärcher S.p.A., Via A. Vespucci 19, 21013 Gallarate (VA),
☎+39-848-998877, www.karcher.it
- IE** Kärcher Limited (Ireland), C1 Centrepoint Business Park, Oak Road, Dublin 12,
☎(01) 409 7777, www.kaercher.ie
- JP** Kärcher (Japan) Co., Ltd., Irene Kärcher Building, No. 2, Matsusaka-Daira 3-chome, Taiwa-cho, Kurokawa-gun, Miyagi 981-3408,
☎+81-22-344-3140, www.karcher.co.jp
- KR** Kärcher (Korea) Co. Ltd., 162 Gukhoe-daero, (872-2 Sinjeong-Dong), Seoul, Korea
☎02-322 6588, A/S. 1544-6577, www.karcher.co.kr
- LV** Kärcher SIA, Mārupes nov., Mārupe, Kārļa Ulmaņa gatve 101, Rīga, LV-1046
☎+371-67 80 87 07
- MX** Kärcher México, SA de CV, Av. Gustavo Baz No. 29-C, Col. Naucalpan Centro, Naucalpan, Edo. de México, C.P. 53000 México,
☎+52-55-5357-04-28, www.karcher.com.mx
- MY** Kärcher Cleaning Systems Sdn. Bhd., 71 & 73 Jalan TPK 2/8, Taman Perindustrian Kinrara, Seksyen 2, 47100 Puchong, Selangor Darul Ehsan, Malaysia,
☎+603 8073 3000, www.karcher.com.my
- NL** Kärcher B.V., Postbus 474, 4870 AL Etten-Leur,
☎0900-33 666 33, www.karcher.nl
- NO** Kärcher AS, Stanseveien 31, 0976 Oslo, Norway,
☎+47 815 20 600, www.karcher.no
- NZ** Kärcher Limited, 12 Ron Driver Place, East Tamaki, Auckland, New Zealand,
☎+64 (9) 274-4603, www.karcher.co.nz
- PL** Kärcher Sp. z o.o., Ul. Stawowa 140, 31-346 Kraków,
☎+48-12-6397-222, www.karcher.pl
- RO** Kärcher Romania srl, Sos. Odaii 439, Sector 1, RO-013606 BUKAREST,
☎+40 37 2709001, www.kaercher.ro
- RU** Kärcher Ltd. Service Center, Москва, ул. Б.Почтовая, д. 40
☎+7-495 789 90 76, www.karcher.ru
- SE** Kärcher AB, Tagenevägen 31, 42502 Hisings-Kärra,
☎+46 (0)31-577 300, www.karcher.se
- SGP** Kärcher South East Asia Pte. Ltd., 5 Toh Guan Road East, #01-00 Freight Links Express Distripark, Singapore 608831,
☎+65-6897-1811, www.karcher.com.sg
- SK** Kärcher Slovakia, s.r.o., Beniaková 2, SK-94901 NITRA,
☎+421 37 6555 798, www.kaercher.sk
- TR** Kärcher Servis Ticaret A.S., Mahmutbey Mahallesi İstoç, Petrol Plaza C-Blok Kat: 2-3, Bağcılar, 34218 Istanbul
☎+90-212-659-43 69, www.karcher.com.tr
- TW** Kärcher Limited, 7/F, No. 66, Jhongjijheng Rd., Sinjhuang City, Taipei County 24243, Taiwan,
☎+886-2-2991-5533, +886-800-666-825, www.karcher.com.tw
- UA** Kärcher Ltd., Petropavlivska Str., 4, Petropavlivska Borschagivka, Kyiv region, 08130,
☎+380 44 594 7576, www.karcher.com.ua
- USA** To locate your local dealer please visit our web site at <http://www.karchercommercial.com> or call us at 888.805.9852
- ZA** Kärcher (Pty) Ltd., 144 Kuschke Street, Meadowdale, Edenvale, 1614,
☎+27-11-574-5360, www.karcher.co.za