

STIHL BG 56, 66, 86, SH
56, 86

STIHL



2 - 22 Handleiding
22 - 44 Notice d'emploi
44 - 64 Gebrauchsanleitung



Inhoudsopgave

1	Met betrekking tot deze handleiding.....	2
2	Veiligheidsaanwijzingen en werktechniek...	2
3	Bladblazer completeren.....	8
4	ZuigHakselaar completeren.....	9
5	Brandstof.....	10
6	Tanken.....	11
7	Motor starten/afzetten.....	12
8	Luchtfilter reinigen.....	14
9	Carburateur afstellen.....	15
10	Bougie.....	16
11	Motorkarakteristiek.....	17
12	Apparaat opslaan.....	17
13	Onderhouds- en reinigingsvoorschriften...	17
14	Slijtage minimaliseren en schade voorkomen.....	19
15	Belangrijke componenten.....	19
16	Technische gegevens.....	20
17	Reparatierichtlijnen.....	21
18	Milieuverantwoord afvoeren.....	22
19	EU-conformiteitsverklaring.....	22

Geachte cliënt(e),

Het doet ons veel genoegen dat u hebt gekozen voor een kwaliteitsproduct van de firma STIHL.

Dit product werd met moderne productiemethoden en onder uitgebreide kwaliteitscontroles gefabriceerd. Er is ons alles aan gelegen dat u tevreden bent met dit apparaat en er probleemloos mee kunt werken.

Wendt u zich met vragen over uw apparaat tot uw dealer of de importeur.

Met vriendelijke groet,

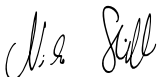

Dr. Nikolas Stihl

1 Met betrekking tot deze handleiding

1.1 Symbolen

Symbolen die op het apparaat zijn aangebracht worden in deze handleiding toegelicht.

Afhankelijk van het apparaat en de uitrusting kunnen de volgende symbolen op het apparaat zijn aangebracht.



Benzinetank; brandstofmengsel van benzine en motorolie



Hand-benzinepomp bedienen

1.2 Codering van tekstblokken



WAARSCHUWING

Waarschuwing voor kans op ongevallen en letsel voor personen alsmede voor zwaarwegende materiële schade.

LET OP

Waarschuwing voor beschadiging van het apparaat of afzonderlijke componenten.

1.3 Technische doorontwikkeling

STIHL werkt continu aan de verdere ontwikkeling van alle machines en apparaten; wijzigingen in de leveringsomvang qua vorm, techniek en uitrusting behouden wij ons daarom ook voor.

Aan gegevens en afbeeldingen in deze handleiding kunnen dan ook geen aanspraken worden ontleend.

2 Veiligheidsaanwijzingen en werktechniek



Er zijn speciale veiligheidsmaatregelen nodig bij het werken met een motorapparaat.



De gehele gebruiksaanwijzing voor de eerste ingebruikneming aandachtig doorlezen en voor later gebruik goed opbergen. Het veronachtzamen van de gebruiksaanwijzing kan tot levensgevaarlijke situaties leiden.

De nationale veiligheidsvoorschriften, bijv. van beroepsgroepen, sociale instanties, arbeidsinspectie en andere in acht nemen.

Wie voor het eerst met het apparaat werkt: door de verkoper of door een andere deskundige laten uitleggen hoe men hiermee veilig kan werken – of deelnemen aan een cursus.

Minderjarigen mogen niet met het apparaat werken – behalve jongeren boven de 16 jaar die onder toezicht leren met het apparaat te werken.

Kinderen, huisdieren en toeschouwers op afstand houden.

Als het apparaat niet wordt gebruikt, het apparaat zo neerzetten dat niemand in gevaar kan

worden gebracht. Het apparaat zo opbergen dat onbevoegden er geen toegang toe hebben.

De gebruiker is verantwoordelijk voor ongevallen die andere personen of hun eigendommen overkomen, resp. voor de gevaren waaraan deze worden blootgesteld.

Het apparaat alleen meegeven of uitlenen aan personen die met dit model en het gebruik ervan vertrouwd zijn – altijd de gebruiksaanwijzing meegeven.

Het gebruik van geluid producerende apparaten kan door nationale alsook plaatselijke, lokale voorschriften tijdelijk worden beperkt.

Het apparaat alleen dan in gebruik nemen als alle componenten in goede staat verkeren.

Voor het reinigen van het apparaat geen hogedrukreiniger gebruiken. Door de harde waterstraal kunnen onderdelen van het apparaat worden beschadigd.

2.1 Toebehoren en onderdelen

Alleen die onderdelen of toebehoren monteren die door STIHL voor dit apparaat zijn vrijgegeven of technisch gelijkwaardige onderdelen. Bij vragen hierover contact opnemen met een geautoriseerde dealer. Alleen hoogwaardige onderdelen of toebehoren monteren. Als dit wordt nagelaten, is er kans op ongelukken of schade aan de apparaat.

STIHL adviseert originele STIHL onderdelen en toebehoren te monteren. Deze zijn qua eigenschappen optimaal op het product en de eisen van de gebruiker afgestemd.

Geen wijzigingen aan het apparaat aanbrengen – uw veiligheid kan hierdoor in gevaar worden gebracht. Voor persoonlijke en materiële schade die door het gebruik van niet-vrijgegeven aanbouwapparaten wordt veroorzaakt, is STIHL niet aansprakelijk.

2.2 Lichamelijke gesteldheid

Wie met het apparaat werkt moet goed uitgerust en gezond zijn en een goede lichamelijke conditie hebben.

Wie zich om gezondheidsredenen niet mag inspannen, moet zijn arts raadplegen of het werken met een motorapparaat mogelijk is.

Alleen voor dragers van een pacemaker: het ontstekingsmechanisme van dit apparaat genereert een zeer gering elektromagnetisch veld. Beïnvloeding van enkele typen pacemakers kan niet

geheel worden uitgesloten. Ter voorkoming van gezondheidsrisico's adviseert STIHL de behandelend arts en de fabrikant van de pacemaker te raadplegen.

Na gebruik van alcohol, medicijnen die het reactievermogen beïnvloeden of drugs mag niet met het apparaat worden gewerkt.

2.3 Gebruik conform de voorschriften

Met de bladblazer kunnen bladeren, gras, papier en dergelijke, bijv. in parken, sportstadions, op parkeerplaatsen of inritten, bij elkaar worden 'geveegd'. De bladblazer is ook geschikt voor het schoonblazen van jachtpaden in het bos.

De zuighakselaar is bovendien geconstrueerd voor het opzuigen van bladeren en ander licht, los en niet-brandbaar afval.

Geen voor de gezondheid schadelijke materialen wegbalzen of opzuigen.

Het gebruik van het apparaat voor andere doeleinden is niet toegestaan en kan leiden tot ongelukken of defecten aan het apparaat. Geen wijzigingen aan het product aanbrengen – ook dit kan leiden tot ongelukken of defecten aan het apparaat.

2.4 Kleding en uitrusting

De voorgeschreven kleding en uitrusting dragen.



De kleding moet doelmatig zijn en mag tijdens het werk niet hinderen. Nauwsluitende kleding, combipak, geen stofjas.



Geen kleding, sjaal, das, sieraden dragen die in de luchtaanzuigopening kunnen worden getrokken. Lang haar in een paardenstaart binden en dusdanig vastmaken, dat het zich boven de schouders bevindt.

Stevige schoenen met stroeve, slipvrije zolen dragen.



WAARSCHUWING



Om de kans op oogletsel te reduceren een nauw aansluitende veiligheidsbril volgens de norm EN 166 dragen. Erop letten dat de veiligheidsbril goed zit.

"Persoonlijke" gehoorbescherming dragen – zoals bijv. oorkappen.

STIHL biedt een omvangrijk programma aan persoonlijke beschermuitrusting.

2.5 Apparaat vervoeren

Altijd de motor afzetten.

Bij vervoer in voertuigen:

- Het apparaat zo beveiligen dat het niet kan omvallen, worden beschadigd en er ook geen benzine uit kan lopen

2.6 Tanken



Benzine is bijzonder licht ontvlambaar
– uit de buurt blijven van open vuur –
geen brandstof morsen – niet roken.

Voor het tanken **de motor afzetten**.

Niet tanken zolang de motor nog heet is – de benzine kan overstromen – **brandgevaar!**

De tankdop voorzichtig losdraaien, zodat de heersende overdruk zich langzaam kan afbouwen en er geen benzine uit de tank kan spuiten.

Uitsluitend op een goed geventileerde plek tanken. Als er benzine werd gemorst, het motorapparaat direct schoonmaken – de kleding niet in aanraking laten komen met de benzine – anders direct andere kleding aantrekken.



Op lekkages letten! Als er benzine weglekt de motor niet starten – **levensgevaar door verbranding!**



Na het tanken de schroef-tankdop zo vast mogelijk aandraaien.

Hierdoor wordt het risico verkleind dat de tankdop door de motortrillingen losloopt en er benzine wegstroomt.

2.7 Voor het starten

Controleren of het apparaat in goede staat verkeert – het desbetreffende hoofdstuk in de gebruiksaanwijzing in acht nemen:

- Het brandstofsysteem op lekkage controleren, vooral de zichtbare onderdelen zoals bijv. de tankdop, slangaansluitingen, hand-benzinepomp (alleen bij motorapparaten met hand-benzinepomp). Bij lekkages of beschadiging de motor niet starten – **brandgevaar!** Het apparaat voor de ingebruikneming door een geautoriseerde dealer laten repareren
- De gashendel moet soepel bewegen en vanzelf in de stationaire stand terugveren
- De stelhendel/schakelaar moet gemakkelijk in stand **STOP**, resp. **0** kunnen worden geplaatst

- De handgrepen moeten schoon en droog, vrij van olie en vuil zijn – belangrijk voor een veilige bediening van het motorapparaat
- De blaasinrichting moet volgens voorschrift zijn gemonteerd
- Bougiesteker op vastzitten controleren – bij een loszittende steker kunnen vonken ontstaan, hierdoor kan het vrijkomende benzine-luchtmengsel ontbranden – **brandgevaar!**
- De staat van het schoepenwiel en het blaasventilatorhuis controleren

Slijtage aan het blaasventilatorhuis (scheurtjes, breuken) kan tot letsel leiden door naar buiten toe weggeslingerde voorwerpen. Bij beschadigen aan het blaasventilatorhuis contact opnemen met een geautoriseerde dealer – STIHL adviseert de STIHL dealer

Geen wijzigingen aan de bedieningselementen en de veiligheidsinrichtingen aanbrengen

Het apparaat mag alleen in technisch goede staat worden gebruikt – **kans op ongelukken!**

2.8 Motor starten

Minstens op 3 meter van de plek waar werd getankt en niet in een afgesloten ruimte.

Het apparaat wordt door slechts één persoon bediend – geen andere personen toelaten in de directe werkomgeving – ook niet tijdens het starten.

De motor niet 'los uit de hand' starten – starten zoals in de handleiding staat beschreven.

Alleen op een vlakke ondergrond, op een stabiele en veilige houding letten, het apparaat goed vasthouden.

Na het aanslaan van de motor kunnen door de in kracht toenemende luchtstroom voorwerpen (bijv. stenen) omhoog worden geslingerd.

2.9 Tijdens de werkzaamheden

Bij dreigend gevaar, resp. in geval van nood direct de motor afzetten – de stelhendel/schakelaar in stand **STOP**, resp. **0** plaatsen.

Het apparaat wordt slechts door één persoon bediend – geen andere personen in het werkgebied toestaan



Binnen een straal van 5 m mogen zich geen andere personen ophouden – **kans op letsel** door weggeslingerde voorwerpen!

Deze afstand ook ten opzichte van andere objecten (auto's, ruiten) aanhouden – **kans op materiele schade!**



Nooit in de richting van personen of dieren blazen – het apparaat kan kleine voorwerpen met hoge snelheid omhoog slingeren – **kans op letsel!**

Tijdens het blazen en zuigaxselen (in open terrein en in de tuin) op huisdieren letten, om deze niet in gevaar te brengen.

Het apparaat nooit onbeheerd laten draaien.

Let op bij gladheid, regen, sneeuw, ijs, op hellingen, in oneffen terrein – **kans op uitglijden!**

Op obstakels letten: afval, boomstronken, wortels, greppels – **kans op struikelen!**

Niet op een ladder, niet op onstabiele plaatsen werken.

Bij gebruik van gehoorbeschermers moet extra omzichtig en bedachtzaam worden gewerkt – omdat geluiden die op gevaar wijzen (schreeuwen, alarmsignalen e.d.) minder goed hoorbaar zijn.

Rustig en met overleg werken – alleen bij voldoende licht en goed zicht. Voorzichtig werken, anderen niet in gevaar brengen.

Op tijd rustpauzes nemen om vermoeidheid en uitputting te voorkomen – **kans op ongelukken!**

Uitlaatdempers met katalysator kunnen bijzonder heet worden.



Het motorapparaat produceert **giftige uitlaatgassen**, zodra de motor draait. Deze gassen kunnen geurloos en onzichtbaar zijn en onverbrande koolwaterstoffen en benzol bevatten. Nooit in afgesloten of slecht geventileerde ruimtes met het motorapparaat werken – ook niet met machines voorzien van katalysator.

Bij het werken in greppels, sloeken of op plaatsen met weinig ruimte, steeds voor voldoende luchtventilatie zorgen – **levensgevaar door vergiftiging!**

Bij misselijkheid, hoofdpijn, gezichtsstoornissen (bijv. kleiner wordend blikveld), gehoorverlies, duizeligheid, afnemende concentratie, de werkzaamheden direct onderbreken – deze symptomen kunnen onder andere worden veroorzaakt door een te hoge uitlaatgasconcentratie – **kans op ongelukken!**

Niet roken tijdens het gebruik en in de directe nabijheid van het apparaat – **brandgevaar!** Uit

het brandstofsysteem kunnen ontvlambare benzinedampen ontsnappen.

Bij stofontwikkeling altijd een stofmasker dragen.

Geluidsoverlast en uitlaatgasemissie zo veel mogelijk beperken – de motor niet onnodig laten draaien, alleen gas geven tijdens het werk.

Het apparaat na de werkzaamheden op een vlakke, niet-brandbare ondergrond neerzetten. Niet in de buurt van licht ontvlambare materialen (bijv. houtspanen, boomschors, droog gras, brandstof) neerzetten – **brandgevaar!**

Geen voorwerpen via het beschermrooster of de blaasmond in het blaasventilatorhuis schuiven. Door de ventilator kunnen deze met een hoge snelheid naar buiten worden geslingerd – **kans op letsel!**

Bij merkbare wijzigingen in de motorkarakteristiek (bijv. hoger trillingsniveau) de werkzaamheden onderbreken en de oorzaken voor de wijziging opheffen.

Als het apparaat niet volgens voorschrift (bijv. door geweld van buitenaf, door stoten of vallen) werd uitgeschakeld, voor het opnieuw in gebruik nemen beslist controleren of het apparaat in een bedrijfszekere staat verkeert – zie ook "Voor het starten". Vooral op lekkage van het brandstofsysteem en de goede werking van de veiligheidsinrichtingen letten. Een niet-bedrijfszeker apparaat in geen geval verder gebruiken. In geval van twijfel contact opnemen met een geautoriseerde dealer.

2.10 Bladblazer gebruiken

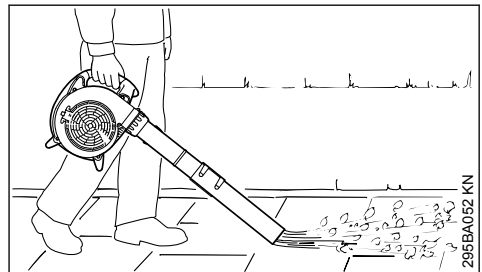

De bladblazer is geconstrueerd voor eenhandbediening. Het apparaat moet door de gebruiker met de rechterhand op de bedieningshandgreep worden gedragen.

Het motorapparaat altijd stevig vasthouden.

Tijdens het blazen in open terrein en in de tuin op huisdieren letten.

Alleen stapsgewijs voorwaarts werken – de luchtuitstroomopening van de blaaspomp altijd in het oog houden – niet achteruit lopen – **kans op struikelen!**



WAARSCHUWING

Het apparaat alleen met een compleet gemonteerde blaaspomp in gebruik nemen – **kans op letsel!**

De ronde blaasmond is vooral geschikt bij gebruik in oneffen terrein (bijv. weiden en gazons).

De platte blaasmond (met het apparaat meegeleverd of als speciaal toebehoren leverbaar) levert een vlakke luchtstroom, die gericht en gecontroleerd kan worden gebruikt, vooral voor het schoonvegen van egale vlakken die zijn bedekt met houtspanen, blad, afgemaaid gras of iets dergelijks.

2.11 Zuigmechanisme gebruiken

Zie de aanbouwrichtlijnen in het betreffende hoofdstuk van deze handleiding.

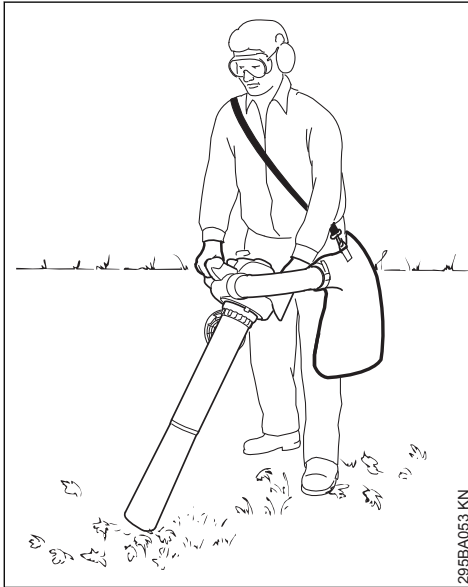

De zuighakselaar is ontworpen voor tweehandbediening. Het apparaat moet door de gebruiker met de rechterhand op de bedieningshandgreep en met de linkerhand op de handgreep van het huis worden gedragen.

De draagriem van de opvangzak over een schouder hangen. Oefen het afdoen van het apparaat samen met de opvangzak, zodat het apparaat in geval van nood snel van het lichaam kan worden verwijderd – **kans op letsel!**

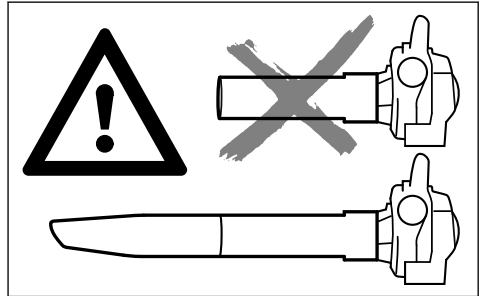

WAARSCHUWING

Het apparaat alleen met compleet gemonteerde zuigpijp en gemonteerde, gesloten opvangzak gebruiken – **kans op letsel!**

LET OP

Bij het opzuigen van schurende materialen (bijv. split, steen enz.) worden het schoepenwiel en het blaasventilatorhuis blootgesteld aan zeer sterke slijtage. Deze slijtage openbaart zich door een sterk teruglopende zuigcapaciteit. In dit geval contact opnemen met een geautoriseerde dealer. STIHL adviseert de STIHL dealer.

Bij het opzuigen van nat blad kan het blaasventilatorhuis of het kniestuk verstopt raken.

Voor het opheffen van verstoppingen in het apparaat:

- apparaat uitschakelen
- Het kniestuk en de zuigpijp demonteren – zie "Zuighakselaar completeren"
- Kniestuk en blaasventilatorhuis reinigen

Tijdens het zuigen in open terrein en in de tuin op het bodemleven letten.



Geen hete of brandende materialen (bijv. hete as, gloeiende sigaretten) opzuigen – **kans op letsel door brand!**



Nooit ontbrandbare vloeistoffen (bijv. brandstof) of in brandbare vloeistoffen gedrenkte materialen opzuigen – **kans op dodelijk letsel** door vuur of explosie!



Voor het losmaken van het beschermrooster de motor afzetten. Het beschermrooster moet altijd zijn gesloten en geborgd, als de zuigpijp niet is gemonteerd – **kans op letsel** door contact met roterende onderdelen! Bovendien kan er schade aan de motor ontstaan.

2.12 Werktechniek

Voor het minimaliseren van de blaastijd de hark en bezem gebruiken om het vuil voor het schoonblazen los te maken.

- Indien nodig het schoon te blazen oppervlak met water besproeien om sterke stofvorming te voorkomen.
- Het vuil niet in de richting van personen, vooral kinderen, huisdieren, in de richting van openstaande ramen of net gewassen auto's blazen. Vuil voorzichtig wegblazen
- Bij elkaar geveegd vuil in een vuilniscontainer afvoeren, niet op het perceel van de buurman blazen
- Motorapparaten alleen gedurende de werkdagen gebruiken – niet 's ochtends vroeg, laat in de avond/nacht of tijdens de middagpauze, als mensen er hinder van kunnen ondervinden. De lokaal voorgeschreven rusttijden aanhouden
- De bladblazer laten draaien met een zo laag mogelijk motortoerental waarbij de blaascapaciteit voldoende is voor de werkzaamheden
- De uitrusting voor de ingebruikneming controleren, vooral de uitlaatdemper, de luchtaanzuigopeningen en het luchtfilter

2.13 Trillingen

Langdurig gebruik van het motorapparaat kan leiden tot door trillingen veroorzaakte doorbloedingsstoornissen aan de handen ("witte vingers").

Een algemeen geldende gebruiksduur kan niet worden vastgesteld, omdat deze van meerdere factoren afhankelijk is.

De gebruiksduur wordt verlengd door:

- Warme handen
- Rustpauzes

De gebruiksduur wordt verkort door:

- Bijzondere persoonlijke aanleg voor slechte doorbloeding (kenmerk: vaak koude vingers, kriebelen)
- Lage buitentemperaturen
- De mate van kracht uitgeoefend door de handen (stevig beetpakken beïnvloedt de doorbloeding nadelig)

Bij regelmatig, langdurig gebruik van het motorapparaat en bij het herhaald optreden van de betreffende symptomen (bijv. vingers kriebelen) wordt een medisch onderzoek geadviseerd.

2.14 Onderhoud en reparaties

Het motorapparaat regelmatig onderhouden. Alleen die onderhouds- en reparatiewerkzaamheden uitvoeren die in de handleiding staan beschreven. Alle andere werkzaamheden laten uitvoeren door een geautoriseerde dealer.

STIHL adviseert onderhouds- en reparatiewerkzaamheden alleen door de STIHL dealer te laten uitvoeren. De STIHL dealers worden regelmatig geschoold en hebben de beschikking over Technische informaties.

Alleen hoogwaardige onderdelen monteren. Als dit wordt nagelaten is er kans op ongelukken of schade aan de handrugnevelspuit. Bij vragen contact opnemen met een geautoriseerde dealer.

STIHL adviseert originele STIHL onderdelen te monteren. Deze zijn qua eigenschappen optimaal op het apparaat en de eisen van de gebruiker afgestemd.

Voor reparatie-, onderhouds- en schoonmaakwerkzaamheden altijd **de motor afzetten – kans op letsel!** – Uitzondering: afstelling carburateur en stationair toerental.

De motor mag bij een losgetrokken bougiesteker of bij een losgedraaide bougie niet met behulp van het startmechanisme worden getornd – **brandgevaar** door ontstekingsvonken buiten de cilinder!

Het motorapparaat niet in de nabijheid van open vuur onderhouden en opslaan.

De tankdop regelmatig op lekkage controleren.

Alleen in goede staat verkerende, door STIHL vrijgegeven bougies – zie "Technische gegevens" – monteren.

Bougiekabel controleren (goede isolatie, vaste aansluiting).

Controleer of de uitlaatdemper in een goede staat verkeert.

Niet met een defecte of zonder uitlaatdemper werken – **brandgevaar!** – **Gehoorschade!**

De hete uitlaatdemper niet aanraken – **gevaar voor brandwonden!**

De staat van de antivibratie-elementen beïnvloedt het trillingsgedrag – de antivibratie-elementen regelmatig controleren.

Motor afzetten voor het opheffen van stringen.

3 Bladblazer completeren

3.1 Blaaspipj monteren

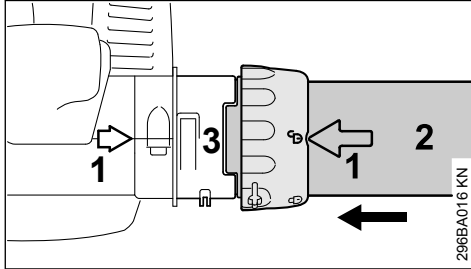

- ▶ Pijlen (1) met elkaar in lijn brengen
- ▶ Wartelmoer zo uitlijnen dat het symbool  in lijn staat met de pijlen
- ▶ Blaaspipj (2) tot aan de aanslag in de uitsparing van de aansluitmond (3) schuiven

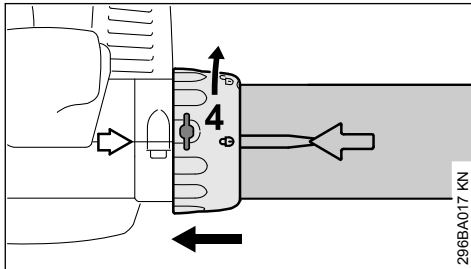

- ▶ Wartelmoer (4) tot aan de aanslag over de aansluitmond schuiven
- ▶ Wartelmoer (4) in de richting van de pijl draaien tot het symbool  in lijn staat met de pijlen – de wartelmoer klikt hoorbaar vast

BG 56, BG 86, SH 56, SH 86

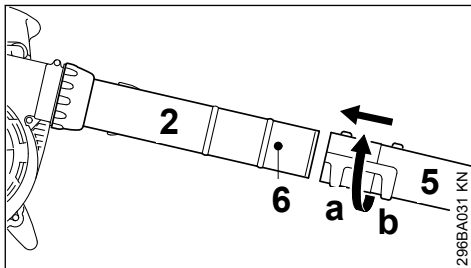

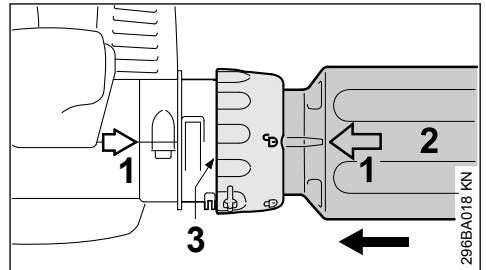

- ▶ Blaasmond (5) in stand (a) (lang) of stand (b) (kort) tot aan de pal (6) op de blaaspipj (2) schuiven en in de richting van de pijl vergrendelen

BG 66

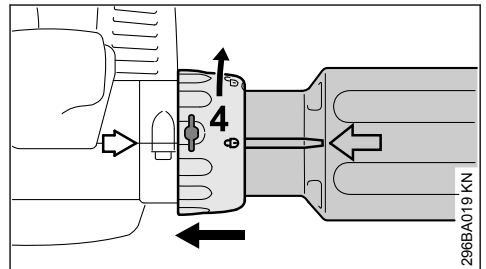

- ▶ Pijlen (1) met elkaar in lijn brengen
- ▶ Wartelmoer zo uitlijnen dat het symbool  in lijn staat met de pijlen
- ▶ Blaaspipj (2) tot aan de aanslag in de uitsparing van de aansluitmond (3) schuiven



- ▶ Wartelmoer (4) tot aan de aanslag over de aansluitmond schuiven
- ▶ Wartelmoer (4) in de richting van de pijl draaien tot het symbool  in lijn staat met de pijlen – de wartelmoer klikt hoorbaar vast

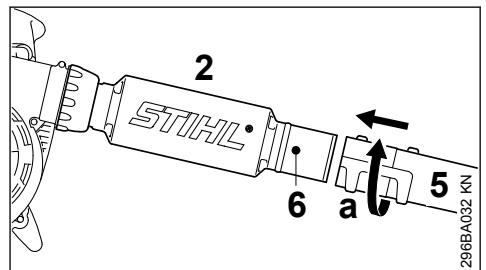

- ▶ Blaasmond (5) in stand (a) tot aan de pal (6) op de blaaspipj (2) schuiven en in de richting van de pijl vergrendelen

3.2 Blaaspijp demonteren

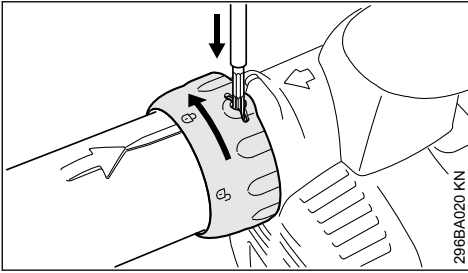

- ▶ Motor afzetten
- ▶ De lip met een hiertoe geschikt gereedschap via de boring in de wartelmoer indrukken
- ▶ De wartelmoer in de richting van de pijl tot aan de aanslag draaien
- ▶ De blaaspijp wegnemen

4 ZuigHakselaar completeren

4.1 Kniestuk monteren

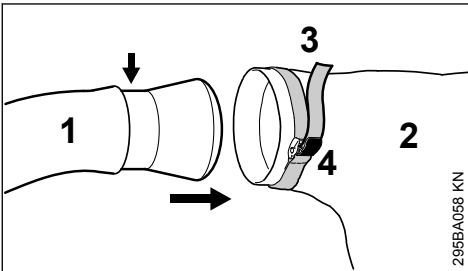

- ▶ Kniestuk (1) tot aan de markering (pijl) in de opvangzak (2) schuiven
- ▶ Band (3) op de opvangzak vasttrekken en de lip (4) naar beneden drukken

LET OP

De ritssluiting van de opvangzak moet dicht zijn

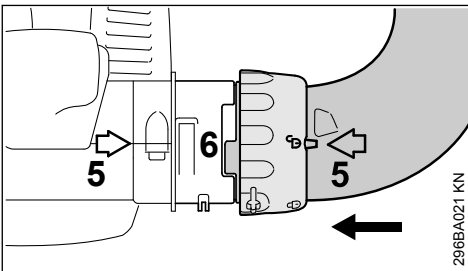

- ▶ Pijlen (5) met elkaar in lijn brengen

- ▶ Wartelmoer zo uitlijnen dat het symbool  in lijn staat met de pijlen
- ▶ Het kniestuk tot aan de aanslag in de uitsparing van de aansluitmond (6) schuiven

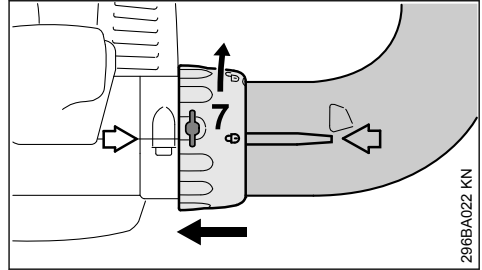

- ▶ Wartelmoer (7) tot aan de aanslag over de aansluitmond schuiven
- ▶ Wartelmoer (7) in de richting van de pijl draaien tot het symbool  in lijn staat met de pijlen – de wartelmoer klikt hoorbaar vast

4.2 Zuigpijp completeren

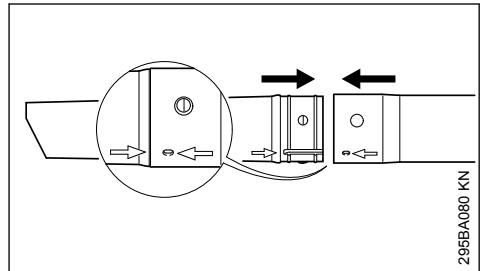

- ▶ De zuigpijp en het zuigpijperlengstuk aan de hand van de pijlen uitlijnen, in elkaar schuiven en vergrendelen

4.3 Zuigpijp monteren

- ▶ Motor afzetten

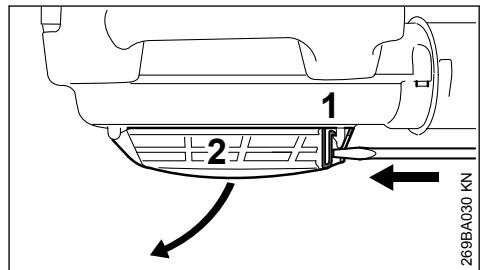

- ▶ Schroevendraaier in de lip (1) steken en deze indrukken – hierdoor wordt het beschermrooster (2) ontgrendeld – beschermrooster opklappen

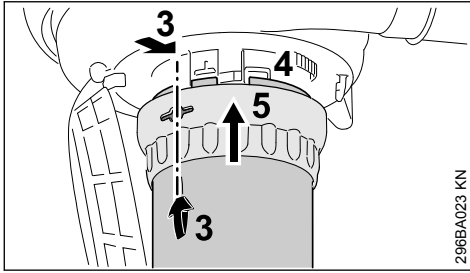

296BA023 KN

- ▶ Pijlen (3) met elkaar in lijn brengen
- ▶ Wartelmoer (5) zo uitlijnen dat de opening in lijn ligt met de pijlen (3)
- ▶ De zuigpijp tot aan de aanslag in de aansluitmond (4) van het blaasventilatorhuis schuiven
- ▶ De wartelmoer (5) over de aansluitmond van het blaasventilatorhuis schuiven

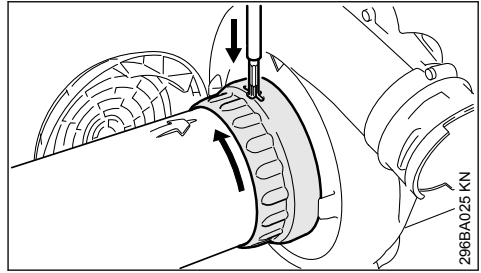

296BA025 KN

- ▶ De wartelmoer tot aan de aanslag in de richting van de pijl draaien
- ▶ De lip met een hiertoe geschikt gereedschap via de boring in de wartelmoer indrukken
- ▶ De wartelmoer verder in de richting van de pijl tot aan de volgende aanslag draaien
- ▶ De zuigpijp wegnemen
- ▶ Het beschermrooster sluiten en vergrendelen

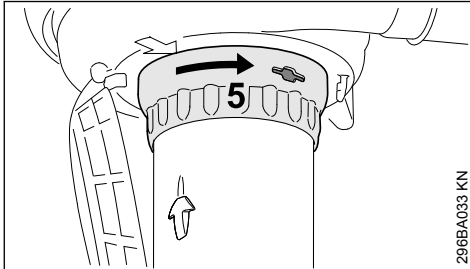

296BA033 KN

- ▶ Wartelmoer (5) in de richting van de pijl verdraaien tot deze hoorbaar vastklikt
- ▶ De wartelmoer in de richting van de pijl verder draaien en vastdraaien

4.4 Kniestuk demonteren

- ▶ Motor afzetten

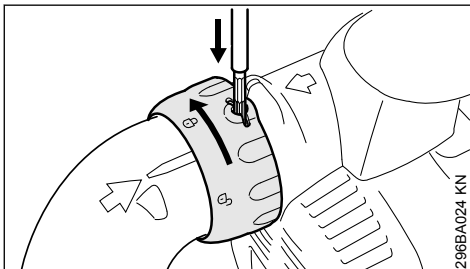

296BA024 KN

- ▶ De lip met een hiertoe geschikt gereedschap via de boring in de wartelmoer indrukken
- ▶ De wartelmoer in de richting van de pijl tot aan de aanslag draaien
- ▶ Kniestuk wegnemen

4.5 Zuigpijp demonteren

- ▶ Motor afzetten

5 Brandstof

De motor draait op een brandstofmengsel van benzine en motorolie.



WAARSCHUWING

Direct huidcontact met benzine en het inademen van benzinedampen voorkomen.

5.1 STIHL MotoMix

STIHL adviseert het gebruik van STIHL MotoMix. Dit kant-en-klare brandstofmengsel bevat geen benzol, is loodvrij, kenmerkt zich door een hoog octaangetal en biedt altijd de juiste mengverhouding.

STIHL MotoMix is voor de langst mogelijke levensduur van de motor gemengd met STIHL tweetaktmotorolie HP Ultra.

MotoMix is niet in alle exportlanden leverbaar.

5.2 Brandstof mengen

LET OP

Brandstoffen die niet geschikt zijn of met een afwijkende mengverhouding kunnen leiden tot ernstige schade aan de motor. Benzine of motorolie van een mindere kwaliteit kunnen de motor, keerringen, leidingen en benzinetank beschadigen.

5.2.1 Benzine

Alleen **benzine van een gerenommeerd merk** met een octaangetal van minimaal 90 RON tanken – loodvrij of loodhoudend.

Benzine met een alcoholpercentage van meer dan 10% kan bij motoren met handmatig instelbare carburateurs storingen veroorzaken, daarom mag deze benzine voor deze motoren niet worden gebruikt.

Motoren met M-Tronic leveren met benzine met een alcoholpercentage tot 25% (E25) het volle motorvermogen.

5.2.2 Motorolie

Als brandstof zelf wordt gemengd mag alleen een STIHL tweetaktmotorolie of een andere hoogwaardige motorolie van de klasse JASO FB, JASO FC, JASO FD, ISO-L-EGB, ISO-L-EGC of ISO-L-EGD worden gebruikt.

STIHL schrijft de tweetaktmotorolie STIHL HP Ultra of een gelijkwaardige hoogwaardige motorolie voor om de emissiegrenswaarden gedurende de machinelevensduur te kunnen waarborgen.

5.2.3 Mengverhouding

Bij STIHL tweetaktmotorolie 1:50;
1:50 = 1 deel olie + 50 delen benzine

5.2.4 Voorbeelden

Hoeveelheid benzine Liter	STIHL tweetakt- olie 1:50 Liter	(ml)
1	0,02	(20)
5	0,10	(100)
10	0,20	(200)
15	0,30	(300)
20	0,40	(400)
25	0,50	(500)

- In een voor benzine vrijgegeven jerrycan eerst motorolie bijvullen en vervolgens benzine en goed mengen

5.3 Brandstofmengsel opslaan

Benzine alleen bewaren in voor benzine vrijgegeven jerrycans op een veilige, droge en koele plaats, beschermd tegen licht en zonnestralen.

Het brandstofmengsel verouderd – alleen de hoeveelheid die nodig is voor enkele weken mengen. Het brandstofmengsel niet langer dan 30 dagen bewaren. Door de inwerking van licht, zon, lage of hoge temperaturen kan het brandstofmengsel sneller onbruikbaar worden.

STIHL MotoMix kan echter tot zo'n 2 jaar probleemloos worden bewaard.

- De jerrycan met brandstofmengsel voor het tanken goed schudden



WAARSCHUWING

In de jerrycan kan zich druk opbouwen – de dop voorzichtig losdraaien.

- De benzinetank en de jerrycan regelmatig grondig reinigen

De restbrandstof en de voor de reiniging gebruikte vloeistof volgens voorschrift en milieubewust opslaan en afvoeren!

6 Tanken



6.1 Apparaat voorbereiden

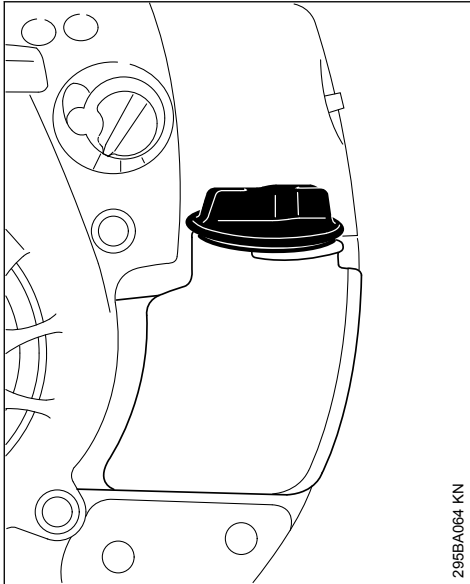

295BA064 KN

- ▶ De tankdop en de omgeving ervan voor het tanken reinigen zodat er geen vuil in de tank valt
- ▶ Het apparaat zo plaatsen, dat de tankdop naar boven is gericht

STIHL adviseert het STIHL vulsysteem voor brandstof (speciaal toebehoren).

6.2 Tanken

Geen benzine morsen en de tank niet tot aan de rand vullen.

- ▶ Tankdop opendraaien
- ▶ Tanken
- ▶ De tankdop vastdraaien

! WAARSCHUWING

Na het tanken de tankdop met de hand zo stevig mogelijk vastdraaien

6.3 Benzineaanzuigmond vervangen

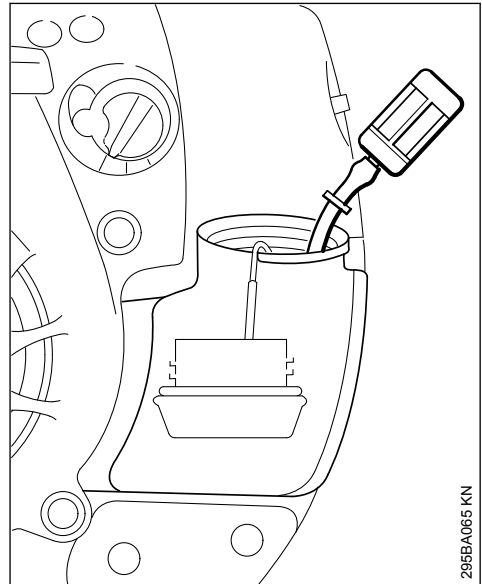

295BA065 KN

De benzineaanzuigmond jaarlijks vervangen, hiertoe:

- ▶ Benzinetank aftappen
- ▶ De benzineaanzuigmond met een haak uit de tank trekken en lostrekken van de slang
- ▶ Nieuwe aanzuigmond in de slang drukken
- ▶ De aanzuigmond weer in de tank aanbrengen

7 Motor starten/afzetten

7.1 Motor starten

- ▶ Veiligheidsvoorschriften in acht nemen

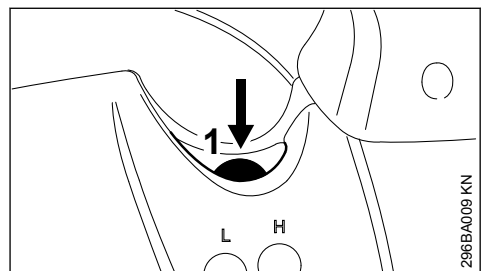

296BA009 KN

- ▶ Balg (1) van de hand-benzinepomp ten minste 5-maal indrukken – ook als de balg met benzine is gevuld

7.1.1 Stelhendel afstellen

Alleen BG 66 C, BG 86, SH 86

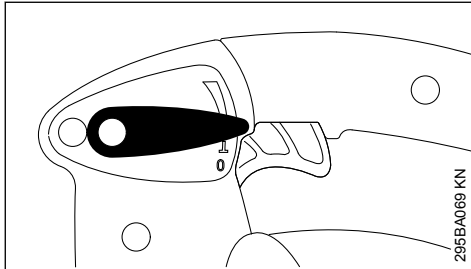

295BA069 KN

- ▶ Voor het starten de stelhendel in de werkstand I plaatsen

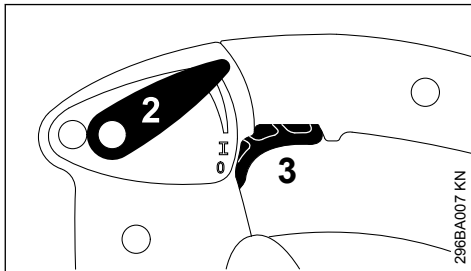

296BA007 KN

Met behulp van de stelhendel (2) kan de gashendel (3) tijdens de werkzaamheden in elke willekeurige stand worden gearrêteerd.

7.1.2 Choeknop afstellen

Bij koude motor

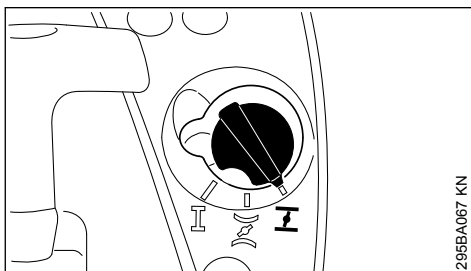

295BA067 KN

- ▶ De choeknop in stand I plaatsen

Bij warme motor

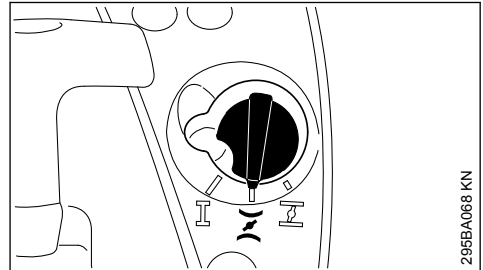

295BA068 KN

- ▶ De choeknop in stand II plaatsen

Deze instelling geldt ook als de motor al even heeft gedraaid, maar nog koud is.

7.1.3 Starten

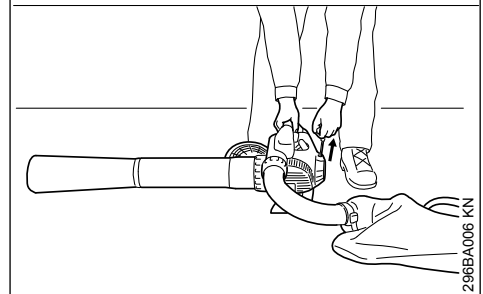
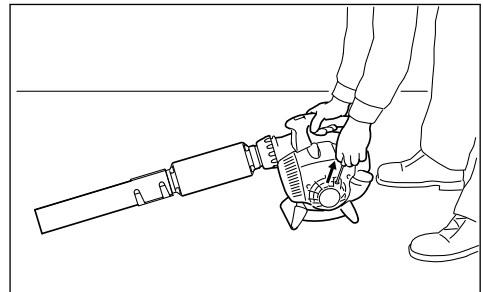

296BA006 KN

- ▶ Het apparaat veilig op de grond plaatsen
- ▶ Een veilige houding aannemen: het apparaat met de rechterhand op het huis stevig op de grond drukken
- ▶ Met de linkerhand de starthandgreep vastpakken

Uitvoering met ErgoStart

- ▶ De starthandgreep gelijkmatig uittrekken

Uitvoering zonder ErgoStart

- ▶ De starthandgreep langzaam tot aan de eerst voelbare aanslag uittrekken en vervolgens snel en krachtig doortrekken

LET OP

Het koord niet tot aan het koorduiteinde uit de boring trekken – kans op breuk!

- ▶ De starthandgreep niet terug laten schieten – maar laten vieren zodat het startkoord correct kan worden opgerold

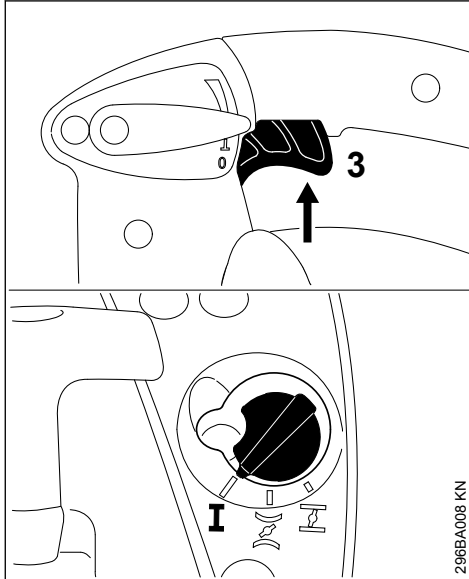
7.2 Zodra de motor draait

- ▶ Gashendel (3) even aantippen – de chokeknop springt in de werkstand I – de motor gaat stationair draaien

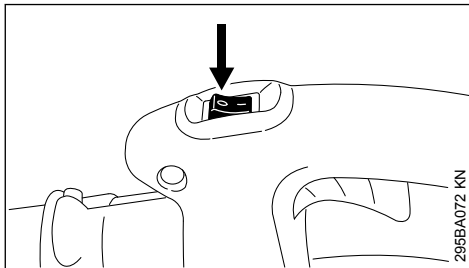
7.3 Motor afzetten**7.3.1 BG 56, BG 66, SH 56**

- ▶ De stopschakelaar in stand 0 plaatsen – de motor slaat af – de stopschakelaar veert na het indrukken terug

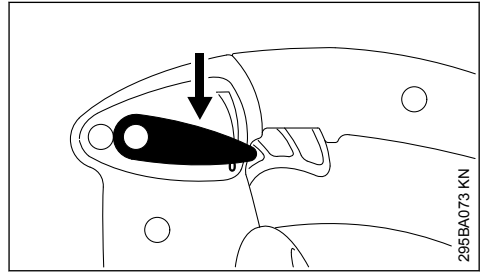
7.3.2 BG 66 C, BG 86, SH 86

- ▶ De stelhendel in stand 0 plaatsen – de motor slaat af – de stelhendel veert terug in de uitgangstand

7.4 Verdere aanwijzingen met betrekking tot het starten**7.4.1 Als de motor in de stand I of bij het gas geven afslaat**

- ▶ Chokeknop in stand I draaien – verder starten tot de motor draait

7.4.2 Als de motor niet aanslaat

- ▶ Controleer of alle instellingen (stand van de chokeknop, stelhendel in de werkstand I) correct zijn
- ▶ Startprocedure herhalen

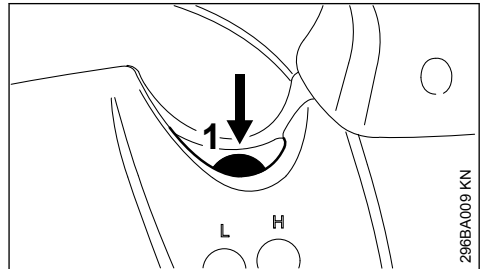
7.4.3 Alle benzine werd verbruikt en de tank werd weer gevuld

- ▶ Balg (1) van de hand-benzinepomp ten minste 5-maal indrukken – ook als de balg met benzine is gevuld
- ▶ Opnieuw starten

8 Luchtfilter reinigen

Vervuilde luchtfilters leiden tot een lager motorvermogen, verhogen het benzineverbruik en bemoeilijken het starten.

8.1 Verschillende luchtfilters

Afhankelijk van de uitvoering zijn de apparaten voorzien van verschillende luchtfilters. De apparaten zijn te onderscheiden aan de hand van het luchtfilterhuis en het luchtfilter zelf.

8.2 Uitvoering met vlak filtermateriaal

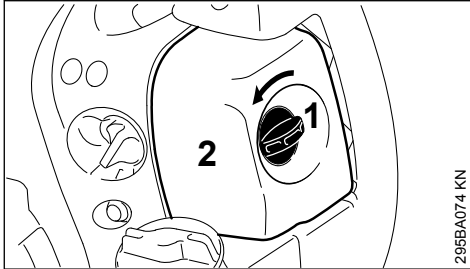

295BA074 KN

- ▶ Filterdekselschroef (1) linksom in de verticale stand draaien
- ▶ Filterdeksel (2) wegnemen
- ▶ Het grove vuil rondom het filter verwijderen

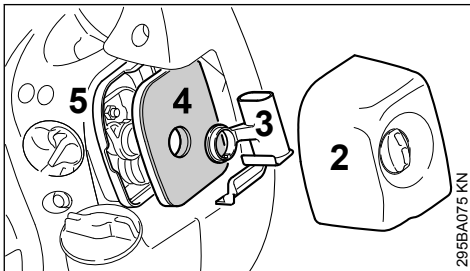

295BA075 KN

- ▶ Element (3) lostrekken en het luchtfilter (4) uit het filterhuis (5) nemen
- ▶ Luchtfilter vervangen! In geval van nood uitkloppen of uitblazen – niet uitwassen!

Beschadigde onderdelen vervangen!

8.2.1 Filter aanbrengen

- ▶ Luchtfilter (4) in het filterhuis (5) plaatsen en het element (3) hierop schuiven
- ▶ Filterdeksel (2) aanbrengen en de filterdekselschroef rechtsom in de horizontale stand draaien

8.3 Uitvoering met gevouwen filtermateriaal

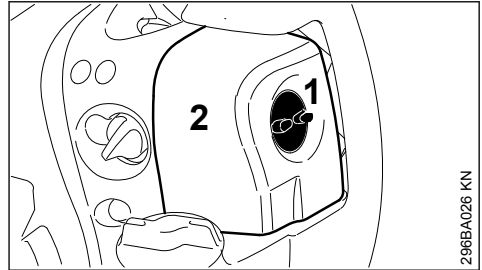

296BA026 KN

- ▶ Filterdekselschroef (1) linksom draaien
- ▶ Filterdeksel (2) wegnemen
- ▶ Het grove vuil rondom het filter verwijderen

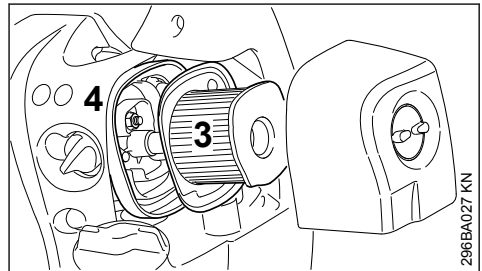

296BA027 KN

- ▶ Luchtfilter (3) uit het filterhuis (4) nemen

8.3.1 Luchtfilter reinigen

- ▶ Luchtfilter voorzichtig uitkloppen of met perslucht van binnen naar buiten uitblazen

Bij hardnekkige vervuiling of bij aan het filterweefsel vastgeplakt vuil

- ▶ Het luchtfilter in STIHL speciale reiniger (speciaal toebehoren) of schone, niet ontvlambare reinigingsvloeistof (bijv. warm zeep) uitwassen – het luchtfilter van binnen naar buiten onder een waterstraal uitspoelen – geen hogedrukreiniger gebruiken
- ▶ Het luchtfilter laten drogen – niet blootstellen aan hitte

8.3.2 Luchtfilter aanbrengen

- ▶ Het luchtfilter in het filterhuis plaatsen
- ▶ Filterdeksel aanbrengen en de filterdekselschroef rechtsom vastdraaien

9 Carburateur afstellen

De carburateur is af fabriek zo afgesteld dat de motor onder alle bedrijfsomstandigheden wordt voorzien van een optimaal benzine-luchtmengsel.

9.1 Stationair toerental instellen

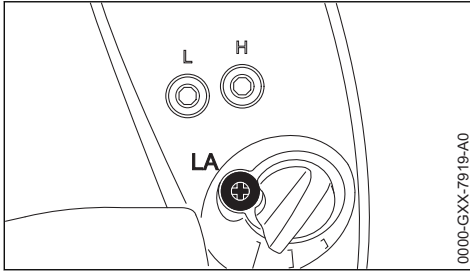

9.1.1 Motor slaat bij stationair toerental af

- ▶ Aanslagschroef stationair toerental (LA) rechtsom draaien tot de motor gelijkmatig draait

10 Bougie

- ▶ Bij onvoldoende motorvermogen, slecht starten of onregelmatig stationair toerental eerst de bougie controleren.
- ▶ Na ca. 100 bedrijfsuren de bougie vervangen – bij sterk ingebrande elektroden reeds eerder – alleen door STIHL vrijgegeven, ontstoorde bougies gebruiken – zie "Technische gegevens"

10.1 Bougie uitbouwen

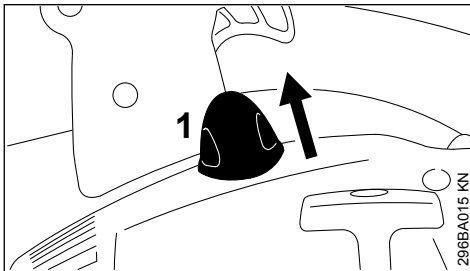

- ▶ Bougiesteker (1) lostrekken
- ▶ De bougie losdraaien

10.2 Bougie controleren

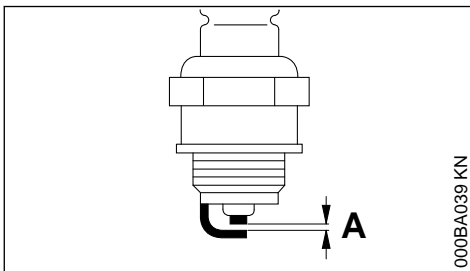

- ▶ Vervuilde bougie reinigen
- ▶ Elektrodeafstand (A) controleren en zo nodig afstellen, waarde voor elektrodeafstand – zie "Technische gegevens"
- ▶ Oorzaken van de vervuiling van de bougie opheffen

Mogelijke oorzaken zijn:

- Te veel motorolie in de benzine
- Vervuild luchtfilter
- Ongunstige bedrijfsomstandigheden

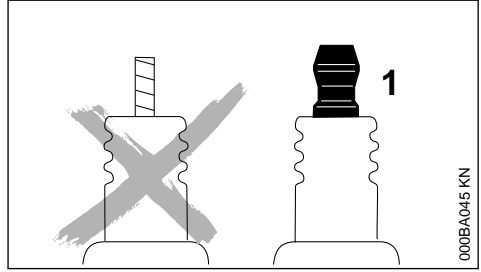

! WAARSCHUWING

Bij een niet vastgedraaide of ontbrekende aansluitmoer (1) kunnen vonken worden gevormd. Als in een licht brandbare of explosieve omgeving wordt gewerkt, kunnen brand of explosies ontstaan. Personen kunnen ernstig letsel oplopen of er kan materiële schade ontstaan.

- ▶ Ontstoorde bougies met een vaste aansluitmoer monteren

10.3 Bougie monteren

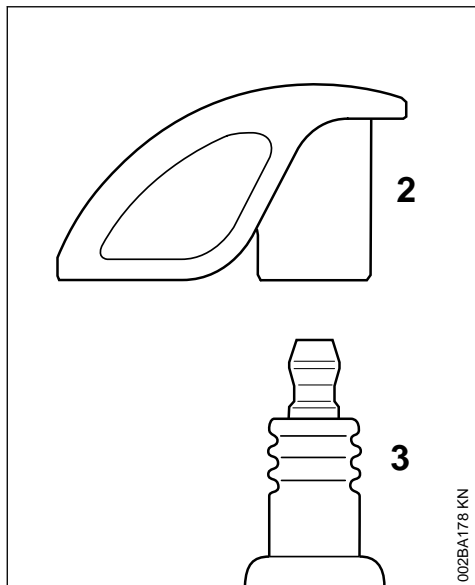

- Bougie (3) in de boring schroeven en de bougiestekker (2) op de bougie (3) drukken

11 Motorkarakteristiek

Als ondanks het gereinigde luchtfilter en de correcte carburateurafstelling de motorkarakteristiek niet optimaal is, kan dit ook te wijten zijn aan de uitlaatdemper.

De uitlaatdemper bij de geautoriseerde dealer op vervuiling (koolaanslag) laten controleren!

STIHL adviseert onderhouds- en reparatiewerkzaamheden alleen door de STIHL dealer te laten uitvoeren.

12 Apparaat opslaan

Bij buitengebruikstelling vanaf ca. 3 maanden

- De benzinetank op een goed geventileerde plaats aftappen en reinigen
- De brandstof volgens de voorschriften en milieuwetgeving opslaan
- De motor laten draaien tot hij uit zichzelf afslaat – als dit wordt nagelaten kunnen de carburateurmembranen vastplakken
- Het apparaat goed schoonmaken, vooral de cilinderribben en het luchtfilter
- Het apparaat op een droge en veilige plaats opslaan. Beschermen tegen onbevoegd gebruik (bijv. door kinderen)

13 Onderhouds- en reinigingsvoorschriften

De gegevens zijn gebaseerd op normale bedrijfsomstandigheden. Onder zware omstandigheden (veel stofoverlast enz.) en bij langere werktijden per dag dienen de gegeven intervallen navenant te worden verkort.

De gegevens zijn gebaseerd op normale bedrijfsomstandigheden. Onder zware omstandigheden (veel stofoverlast enz.) en bij langere werktijden per dag dienen de gegeven intervallen navenant te worden verkort.		Voor begin van de werkzaamheden	Na beëindigen van de werkzaamheden, resp. dagelijks	Na elke tankvulling	Wekelijks	Maandelijks	Jaarlijks	Bij storingen	Bij beschadiging	Indien nodig
Complete machine	Visuele controle (staat, slijtage, lekkage)	x		x						
	reinigen		x							

1) STIHL adviseert de STIHL dealer

2) Alleen afhankelijk van de exportuitvoering gemonteerd

De gegevens zijn gebaseerd op normale bedrijfsomstandigheden. Onder zware omstandigheden (veel stofoverlast enz.) en bij langere werktijden per dag dienen de gegeven intervallen navenant te worden verkort.		Voor begin van de werkzaamheden	Na beëindigen van de werkzaamheden, resp. dagelijks	Na elke tankvulling	Wekelijks	Maandelijks	Jaarlijks	Bij storingen	Bij beschadiging	Indien nodig
Bedieningshandgreep	Werking controleren	x		x						
luchtfilter	reinigen							x		x
	vervangen								x	x
Hand-benzinepomp (indien gemonteerd)	controleren	X								
	laten repareren door geautoriseerde dealer ¹⁾								X	
Filter in de benzinetank	controleren							x		
	Filter vervangen						x		x	x
Benzinetank	reinigen							x		x
Carburateur	Stationair toerental controleren	x		x						
	stationair toerental instellen									x
Bougie	elektrodeafstand afstellen							x		
	vervangen na 100 bedrijfsuren									
Vonkenrooster ²⁾ in uitlaatdemper	ervoor zorgen, of ingebouwd	X								
	controleren of vervangen ¹⁾						X			
Aanzuigopeningen voor koellucht	reinigen									x
Bereikbare bouten, schroeven en moeren (behalve stelschroeven)	natrekken									x
Antivibratie-elementen	controleren	x						x		x
	vervangen door geautoriseerde dealer ¹⁾								x	
Veiligheidssticker	vervangen								x	

1) STIHL adviseert de STIHL dealer

2) Alleen afhankelijk van de exportuitvoering gemonteerd

14 Slijtage minimaliseren en schade voorkomen

Het aanhouden van de voorschriften in deze handleiding voorkomt overmatige slijtage en schade aan het apparaat.

Gebruik, onderhoud en opslag van het apparaat moeten net zo zorgvuldig plaatsvinden als staat beschreven in de handleiding.

De gebruiker is zelf verantwoordelijk voor alle schade die door het niet in acht nemen van de veiligheids-, bedienings- en onderhoudsaanwijzingen wordt veroorzaakt. Dit geldt in het bijzonder voor:

- Niet door STIHL vrijgegeven wijzigingen aan het product
- Het gebruik van gereedschappen of toebehoren die niet voor het apparaat zijn vrijgegeven, niet geschikt of kwalitatief minderwaardig zijn
- Het niet volgens voorschrift gebruikmaken van het apparaat
- Gebruik van het apparaat bij sportmanifestaties of wedstrijden
- Vervolgschade door het blijven gebruiken van het apparaat met defecte onderdelen

14.1 Onderhoudswerkzaamheden

Alle in het hoofdstuk "Onderhouds- en reinigingsvoorschriften" vermelde werkzaamheden moeten regelmatig worden uitgevoerd. Voorzover deze onderhoudswerkzaamheden niet door de gebruiker zelf kunnen worden uitgevoerd, moeten deze worden overgelaten aan een geautoriseerde dealer.

STIHL adviseert onderhouds- en reparatiewerkzaamheden alleen door de STIHL dealer te laten uitvoeren. De STIHL dealers worden regelmatig geschoold en hebben de beschikking over Technische informatie.

Als deze werkzaamheden niet of onvakkundig worden uitgevoerd kan er schade ontstaan waarvoor de gebruiker zelf verantwoordelijk is. Hier toe behoren o.a.:

- Schade aan de motor ten gevolge van niet tijdig of niet correct uitgevoerde onderhoudswerkzaamheden (bijv. lucht- en benzinefilter), verkeerde carburateurafstelling of onvoldoende reiniging van de koelluchtgeleiding (inlaatsleuven, cilinderribben)
- Corrosie- en andere vervolgschade ten gevolge van onjuiste opslag

- Schade aan het apparaat ten gevolge van gebruik van kwalitatief minderwaardige onderdelen

14.2 Aan slijtage onderhevige onderdelen

Sommige onderdelen van het motorapparaat staan ook bij gebruik volgens de voorschriften aan normale slijtage bloot en moeten, afhankelijk van de toepassing en de gebruiksduur, tijdig worden vervangen. Hiertoe behoren o.a.:

- Filter (voor lucht, benzine)
- schoepenwiel, hakselster
- Opvangzak
- Startmechanisme
- bougie

15 Belangrijke componenten

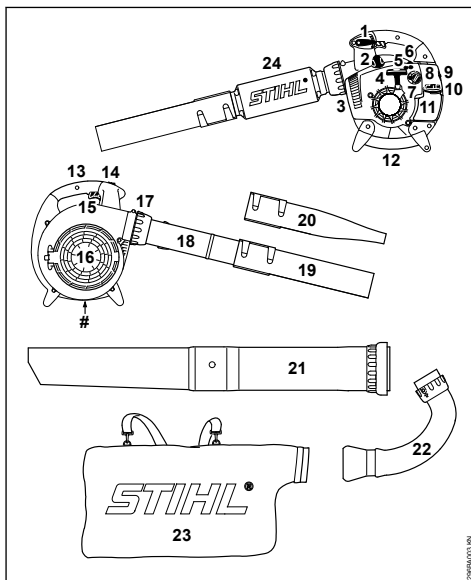

- 1 Stelhendel (BG 66 C, BG 86, SH 86)
- 2 Bougiesteker
- 3 Uitlaatdemper
- 4 Starthandgreep
- 5 Aanslagschroef stationair toerental (LA)
- 6 Hand-benzinepomp
- 7 Chokeynop
- 8 Filterdeksel
- 9 Filterdekselschroef
- 10 Tankdop

- 11 Benzinetank
- 12 Handgreep
- 13 Bedieningshandgreep
- 14 Stopschakelaar (BG 56, BG 66, SH 56)
- 15 Gashendel
- 16 Beschermrooster
- 17 Wartelmoer
- 18 Blaaspijp (BG 56, BG 86, SH 56, SH 86)
- 19 Ronde blaasmond
- 20 Platte blaasmond*
- 21 Zuigpijp*
- 22 Kniestuk*
- 23 Opvangzak*
- 24 Blaaspijgeluiddemper (BG 66)
- # Machinenummer

* Afhankelijk van de uitvoering speciaal toebehoren

16 Technische gegevens

16.1 Motor

Eencilinder-tweetaktmotor

Cilinderinhoud:	27,2 cm ³
Boring:	34 mm
Slag:	30 mm
Stationair toerental:	2500 1/min
Vermogen volgens ISO 7293:	
BG 56:	0,7 kW (1,0 pk)
BG 66:	0,6 kW (0,8 pk)
BG 86:	0,8 kW (1,1 pk)
SH 56:	0,7 kW (1,0 pk)
SH 86:	0,8 kW (1,1 pk)

16.2 Ontstekingsysteem

Elektronisch geregelde magneetontsteking

Bougie (ontstoord):	NGK CMR 6 H, BOSCH USR 4AC
Elektrodeafstand:	0,5 mm

16.3 Brandstofsysteem

Onafhankelijk van de stand werkende membraancarburateur met geïntegreerde benzinepomp

Inhoud benzinetank:

BG 56:	540 cm ³ (0,54 l)
BG 66:	540 cm ³ (0,54 l)
BG 66 C:	440 cm ³ (0,44 l)
BG 86:	440 cm ³ (0,44 l)
SH 56:	540 cm ³ (0,54 l)
SH 86:	440 cm ³ (0,44 l)

16.4 Blaascapaciteit

Blaaskracht (ronde blaasmond)

BG 56:	13 N
BG 66:	10 N
BG 86:	15 N
SH 56:	15 N
SH 86:	15 N

Luchtsnelheid (blaasstand)

Blaasstand (ronde blaasmond)

BG 56:	60 m/s
BG 66:	51 m/s
BG 86:	63 m/s
SH 56:	60 m/s
SH 86:	63 m/s

Blaasstand (platte blaasmond)

BG 86:	74 m/s
SH 86:	74 m/s

luchtdebiet

	Ronde blaasmond	platte blaas-/zuigmond
BG 56:	700 m ³ /h	---
BG 66:	630 m ³ /h	---
BG 86:	755 m ³ /h	620 m ³ /h
SH 56:	700 m ³ /h	560 m ³ /h
SH 86:	755 m ³ /h	620 m ³ /h

Maximale luchtsnelheid (blaasstand, ronde blaasmond)

BG 56:	71 m/s
BG 66:	62 m/s
BG 86:	76 m/s
SH 56:	71 m/s
SH 86:	76 m/s

Maximale doorzet (zonder blaasmechanisme)

BG 56:	730 m ³ /h
BG 66:	730 m ³ /h
BG 86:	810 m ³ /h
SH 56:	730 m ³ /h
SH 86:	810 m ³ /h

16.5 Gewicht

niet afgetankt, blaasstand

BG 56:	4,1 kg
BG 56 C:	4,1 kg
BG 66 D:	4,5 kg
BG 66 D C:	4,8 kg
BG 86:	4,4 kg
BG 86 C:	4,4 kg

niet afgetankt, zuigstand

SH 56:	5,4 kg
SH 56 C:	5,4 kg
SH 86:	5,8 kg

niet afgetankt, zuigstand

SH 86 C: 5,8 kg

16.6 Geluids- en trillingswaarden

Gedetailleerde gegevens met betrekking tot de arbo-wetgeving voor wat betreft trillingen 2002/44/EG, zie www.stihl.com/vib/.

16.6.1 Geluidrukniveau L_{peq} volgens DIN EN 15503

	Blaasstand	Zuigstand
BG 56:	90 dB(A)	94 dB(A)
BG 66:	86 dB(A)	---
BG 86:	90 dB(A)	93 dB(A)
SH 56:	90 dB(A)	94 dB(A)
SH 86:	90 dB(A)	93 dB(A)

16.6.2 Geluidvermogensniveau L_w volgens DIN EN 15503

	Blaasstand	Zuigstand
BG 56:	104 dB(A)	105 dB(A)
BG 66:	98 dB(A)	---
BG 86:	104 dB(A)	106 dB(A)
SH 56:	104 dB(A)	105 dB(A)
SH 86:	104 dB(A)	106 dB(A)

16.6.3 Trillingswaarde $a_{hv, eq}$ volgens DIN EN 15503**Blaasstand**

	Handgreep rechts
BG 56:	8,0 m/s ²
BG 66:	7,8 m/s ²
BG 66 C:	2,1 m/s ²
BG 86:	2,5 m/s ²
SH 56:	8,0 m/s ²
SH 86:	2,5 m/s ²

Zuigstand

	Handgreep links	Handgreep rechts
BG 56:	9,1 m/s ²	8,0 m/s ²
BG 86:	2,5 m/s ²	1,9 m/s ²
SH 56:	9,1 m/s ²	8,0 m/s ²
SH 86:	2,5 m/s ²	1,9 m/s ²

Voor het geluidrukniveau en het geluidvermogensniveau bedraagt de K--waarde volgens RL 2006/42/EG = 2,0 dB(A); voor de trillingswaarde bedraagt de K--waarde volgens RL 2006/42/EG = 2,0 m/s².

16.7 REACH

REACH staat voor een EG voorschrift voor de registratie, classificatie en vrijgave van chemicaliën.

Informatie met betrekking tot het voldoen aan het REACH voorschrift (EG) nr. 1907/2006 zie www.stihl.com/reach

16.8 Uitlaatgasemissiewaarde

De in de EU-typegoedkeuringsprocedure gemeten CO₂-waarde staat weergegeven bij de voor het product specifieke technische gegevens bij www.stihl.com/co2.

De gemeten CO₂-waarde werd op een representatieve motor volgens een genormeerde testprocedure onder laboratoriumomstandigheden bepaald en vormt geen uitdrukkelijke of impliciete garantie van het vermogen van een bepaalde motor.

Door het in deze handleiding beschreven gebruik conform de voorschriften en onderhoud, wordt aan de geldende uitlaatgasemissie-eisen voldaan. Bij modificaties aan de motor vervalt de typegoedkeuring.

17 Reparatie-richtlijnen

Door de gebruiker van dit apparaat mogen alleen die onderhouds- en reinigingswerkzaamheden worden uitgevoerd die in deze handleiding staan beschreven. Verdergaande reparaties mogen alleen door geautoriseerde dealers worden uitgevoerd.

STIHL adviseert onderhouds- en reparatiewerkzaamheden alleen door de STIHL dealer te laten uitvoeren. De STIHL dealers worden regelmatig geschoold en hebben de beschikking over Technische informatie.

Bij reparatiewerkzaamheden alleen onderdelen inbouwen die door STIHL voor dit apparaat zijn vrijgegeven of technisch gelijkwaardige onderdelen. Alleen hoogwaardige onderdelen monteren. Als dit wordt nagelaten is er kans op ongelukken of schade aan de apparaat.

STIHL adviseert originele STIHL onderdelen te monteren.

Originele STIHL onderdelen zijn te herkennen aan het STIHL onderdeelnummer, aan het logo **STIHL**[®] en, indien aanwezig, aan het STIHL onderdeellogo  (op kleine onderdelen kan dit logo ook als enig teken voorkomen.).

18 Milieuverantwoord afvoeren

Bij het milieuvriendelijk verwerken moeten de nationale voorschriften met betrekking tot afvalstoffen in acht worden genomen.

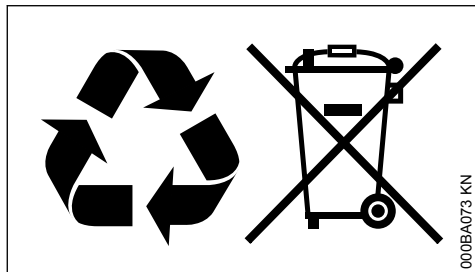

STIHL producten behoren niet bij het huisvuil. STIHL producten, accu's, toebehoren en verpakking moeten worden ingeleverd voor een milieuvriendelijke recycling.

Actuele informatie betreffende het milieuvriendelijk verwerken van accu's is verkrijgbaar bij de STIHL dealer.

19 EU-conformiteitsverklaring

ANDREAS STIHL AG & Co. KG
Badstr. 115
D-71336 Waiblingen

Duitsland

verklaart op eigen verantwoordelijkheid dat

Constructie:	Bladblazer, zuighak- selaar
Merk:	STIHL
Type:	BG 56 BG 56 C BG 56 C-E BG 66 BG 66 C BG 66 C-E BG 86 BG 86 C BG 86 C-E SH 56 SH 56 C SH 56 C-E SH 86 SH 86 C SH 86 C-E
Serie-identificatie:	4241
Cilinderinhoud:	27,2 cm ³

voldoet aan de betreffende bepalingen van de richtlijnen 2011/65/EU, 2006/42/EG, 2014/30/EU en 2000/14/EG en in overeenstemming met de ten tijde van de productiedatum geldende ver-

sies van de volgende normen is ontwikkeld en geproduceerd:

EN ISO 12100, EN 15503, EN 55012,
EN 61000-6-1

Voor het bepalen van het gemeten en het gegarandeerde geluidsvermogeniveau werd volgens richtlijn 2000/14/EG, bijlage V, onder toepassing van de norm ISO 11094 gehandeld.

Gemeten geluidsvermogeniveau

alle BG 56:	102 dB(A)
alle BG 66:	99 dB(A)
alle BG 86:	102 dB(A)
alle SH 56:	103 dB(A)
alle SH 86:	103 dB(A)

Gegarandeerd geluidsvermogeniveau

alle BG 56:	104 dB(A)
alle BG 66:	101 dB(A)
alle BG 86:	104 dB(A)
alle SH 56:	105 dB(A)
alle SH 86:	105 dB(A)

Bewaren van technische documentatie:

ANDREAS STIHL AG & Co. KG
Produktzulassung

Het productiejaar en het machinenummer staan vermeld op het apparaat.

Waiblingen, 3-2-2020

ANDREAS STIHL AG & Co. KG

Bij volmacht

Dr. Jürgen Hoffmann

Hoofd productgegevens, -voorschriften en goedkeuring



Table des matières

1	Indications concernant la présente Notice d'emploi.....	23
2	Prescriptions de sécurité et techniques de travail.....	23
3	Assemblage du souffleur.....	29
4	Assemblage de l'aspiro-broyeur.....	30
5	Carburant.....	32

6	Ravitaillement en carburant.....	33
7	Mise en route / arrêt du moteur.....	34
8	Nettoyage du filtre à air.....	36
9	Réglage du carburateur.....	38
10	Bougie.....	38
11	Fonctionnement du moteur.....	39
12	Rangement.....	39
13	Instructions pour la maintenance et l'entre- tien.....	39
14	Conseils à suivre pour réduire l'usure et évi- ter les avaries.....	40
15	Principales pièces.....	41
16	Caractéristiques techniques.....	42
17	Instructions pour les réparations.....	43
18	Mise au rebut.....	44
19	Déclaration de conformité UE.....	44

Chère cliente, cher client,

nous vous félicitons d'avoir choisi un produit de qualité de la société STIHL.

Ce produit a été fabriqué avec les procédés les plus modernes et les méthodes de surveillance de qualité les plus évoluées. Nous mettons tout en œuvre pour que cette machine vous assure les meilleurs services, de telle sorte que vous puissiez en être parfaitement satisfait.

Pour toute question concernant cette machine, veuillez vous adresser à votre revendeur ou directement à l'importateur de votre pays.



Dr. Nikolas Stihl

1 Indications concernant la présente Notice d'emploi

1.1 Pictogrammes

Les pictogrammes appliqués sur la machine sont expliqués dans la présente Notice d'emploi.

Suivant la machine et son équipement spécifique, les pictogrammes suivants peuvent y être appliqués.



Réservoir à carburant ; mélange d'essence et d'huile moteur



Actionner la pompe d'amorçage manuelle

1.2 Repérage des différents types de textes



AVERTISSEMENT

Avertissement contre un risque d'accident et de blessure ainsi que de graves dégâts matériels.

AVIS

Avertissement contre un risque de détérioration de la machine ou de certains composants.

1.3 Développement technique

La philosophie de STIHL consiste à poursuivre le développement continu de toutes ses machines et de tous ses dispositifs ; c'est pourquoi nous devons nous réserver tout droit de modification de nos produits, en ce qui concerne la forme, la technique et les équipements.

On ne pourra donc en aucun cas se prévaloir des indications et illustrations de la présente Notice d'emploi à l'appui de revendications quelconques.

2 Prescriptions de sécurité et techniques de travail



Pour travailler avec un dispositif à moteur, il est nécessaire de respecter des prescriptions de sécurité particulières.



Avant la première mise en service, lire attentivement et intégralement la présente Notice d'emploi. La conserver précieusement pour pouvoir la relire lors d'une utilisation ultérieure. Un utilisateur qui ne respecte pas les instructions de la Notice d'emploi risque de causer un accident grave, voire mortel.

Respecter les prescriptions de sécurité nationales spécifiques publiées par ex. par les caisses professionnelles d'assurances mutuelles, caisses de sécurité sociale, services pour la protection du travail et autres organismes compétents.

Une personne qui travaille pour la première fois avec cette machine doit demander au vendeur ou à une personne compétente de lui montrer comment l'utiliser en toute sécurité – ou participer à un stage de formation.

Les jeunes encore mineurs ne sont pas autorisés à travailler avec cette machine – une seule exception est permise pour des apprentis de plus de 16 ans travaillant sous surveillance.

Veiller à ce que des spectateurs éventuels, en particulier des enfants, ou des animaux restent à une distance suffisante.

Lorsque la machine n'est pas utilisée, il faut la ranger en veillant à ce qu'elle ne présente aucun risque pour d'autres personnes. Ranger la machine de telle sorte qu'elle ne puisse pas être utilisée sans autorisation.

L'utilisateur est responsable des blessures qui pourraient être infligées à d'autres personnes, de même que des dégâts matériels causés.

Ne prêter ou louer la machine qu'à des personnes familiarisées avec ce modèle et sa manipulation – toujours y joindre la Notice d'emploi.

Le cas échéant, tenir compte des prescriptions nationales et des réglementations locales qui précisent les créneaux horaires à respecter pour le travail avec des machines bruyantes.

La machine ne doit être mise en service que si aucun de ses composants n'est endommagé.

Pour le nettoyage de cette machine, ne pas utiliser un nettoyeur haute pression. Le puissant jet d'eau risquerait d'endommager certaines pièces de la machine.

2.1 Accessoires et pièces de rechange

Il faut exclusivement monter des pièces ou des accessoires qui sont autorisés par STIHL pour cette machine ou qui sont techniquement équivalents. Pour toute question à ce sujet, s'adresser à un revendeur spécialisé. Utiliser exclusivement des pièces ou accessoires de haute qualité. Sinon, des accidents pourraient survenir ou la machine risquerait d'être endommagée.

STIHL recommande d'utiliser des pièces et accessoires d'origine STIHL. Leurs propriétés sont adaptées de manière optimale au produit et aux exigences de l'utilisateur.

N'apporter aucune modification à cette machine – cela risquerait d'en compromettre la sécurité. STIHL décline toute responsabilité pour des blessures ou des dégâts matériels occasionnés en cas d'utilisation d'équipements rapportés non autorisés.

2.2 Condition physique

L'utilisateur de la machine doit être reposé, en bonne santé et en bonne condition physique.

Une personne à laquelle il est interdit d'effectuer des travaux fatigants – pour des questions de santé – devrait consulter un médecin et lui demander si elle peut travailler avec un dispositif à moteur.

Uniquement pour les personnes qui portent un stimulateur cardiaque : le système d'allumage de cette machine engendre un champ électromagnétique de très faible intensité. Une influence sur certains types de stimulateurs cardiaques ne peut pas être totalement exclue. Afin d'écartier tout risque pour la santé, STIHL recommande aux personnes portant un stimulateur cardiaque de consulter leur médecin traitant et le fabricant du stimulateur cardiaque.

Il est interdit de travailler avec la machine après avoir consommé de l'alcool ou de la drogue ou bien après avoir pris des médicaments qui risquent de limiter la capacité de réaction.

2.3 Utilisation conforme à la destination

Le souffleur convient pour balayer les feuilles mortes, l'herbe, les papiers etc. par ex. sur les parkings, dans les jardins, dans les stades ou dans la cour d'une propriété. Il convient aussi pour balayer les sentiers de forêt.

L'aspiro-broyeur est conçu pour l'aspiration de feuilles mortes et d'autres détritres ininflammables, légers et non compactés.

Ne pas balayer ou aspirer des matières nocives.

L'utilisation de cette machine pour d'autres travaux est interdite et risquerait de provoquer des accidents ou d'endommager la machine. N'apporter aucune modification à ce produit – cela aussi pourrait l'endommager ou causer des accidents.

2.4 Vêtements et équipements

Porter des vêtements et équipements de protection réglementaires.



Les vêtements doivent être appropriés et ne doivent pas être gênants. Porter des vêtements bien ajustés, une combinaison, mais pas une blouse de travail.



Ne porter ni châle, cravate ou bijoux, ni vêtements flottants ou bouffants qui risqueraient de pénétrer dans la prise d'air. Les personnes aux cheveux longs doivent les nouer et les assurer de telle sorte qu'ils soient maintenus au-dessus des épaules.

Porter des chaussures robustes, à semelle crantée antidérapante.



AVERTISSEMENT



Pour réduire le risque de blessure oculaire, porter des lunettes de protection couvrant étroitement les yeux et conformes à la norme EN 166. Veiller à ce que les lunettes de protection soient bien ajustées.

Porter un dispositif antibruit « personnel » – par ex. des capsules protégées-oreilles.

STIHL propose une gamme complète d'équipements pour la protection individuelle.

2.5 Transport

Il faut toujours arrêter le moteur.

Pour le transport dans un véhicule :

- Assurer la machine de telle sorte qu'elle ne risque pas de se renverser, d'être endommagée ou de perdre du carburant.

2.6 Ravitaillement



L'essence est un carburant extrêmement inflammable – rester à une distance suffisante de toute flamme ou source d'inflammation – ne pas renverser du carburant – ne pas fumer.

Arrêter le moteur avant de refaire le plein.

Ne pas refaire le plein tant que le moteur est très chaud – du carburant peut déborder – **risque d'incendie !**

Ouvrir prudemment le bouchon du réservoir à carburant, afin que la surpression interne s'échappe lentement et que du carburant ne soit pas éjecté.

Faire le plein exclusivement à un endroit bien aéré. Si l'on a renversé du carburant, essuyer immédiatement la machine. Ne pas se renverser du carburant sur les vêtements – le cas échéant, se changer immédiatement.



S'assurer qu'il n'y a pas de fuites ! Si l'on constate une fuite de carburant, ne pas mettre le moteur en marche – **danger de mort par suite de brûlures !**



Après le ravitaillement, le bouchon de réservoir à visser doit être serré le plus fermement possible.

Cela réduit le risque de desserrage du bouchon du réservoir sous l'effet des vibrations du moteur, et de fuite de carburant.

2.7 Avant la mise en route du moteur

S'assurer que la machine se trouve en parfait état pour garantir un fonctionnement en toute sécurité – conformément aux indications des chapitres correspondants de la Notice d'emploi :

- Contrôler l'étanchéité du système d'alimentation en carburant, en examinant tout particulièrement les pièces visibles telles que le bouchon du réservoir, les raccords de flexibles, la pompe d'amorçage manuelle (seulement sur les machines munies d'une pompe d'amorçage manuelle). Ne pas démarrer le moteur en cas de manque d'étanchéité ou d'endommagement – **risque d'incendie !** Avant de remettre la machine en service, la faire contrôler par le revendeur spécialisé.
- La gâchette d'accélérateur doit pouvoir être actionnée facilement – et elle doit revenir d'elle-même en position de ralenti.
- Le levier de réglage / le bouton doit pouvoir être facilement amené dans la position **STOP** ou **0**.
- Les poignées doivent être propres et sèches, sans huile ni autres saillures – un point très important pour que l'on puisse manier la machine en toute sécurité.
- Le dispositif de soufflage doit être monté conformément aux prescriptions.
- Contrôler le serrage du contact de câble d'allumage sur la bougie – un contact desserré peut provoquer un jaillissement d'étincelles risquant d'enflammer le mélange carburé qui aurait pu s'échapper – **risque d'incendie !**
- Contrôler l'état de la turbine et du carter de turbine – voir « Utilisation ».

Une usure du carter de turbine (fissuration, ébréchures) peut entraîner un risque de blessures causées par la projection de corps étrangers. En cas d'endommagement du carter de turbine, consulter le revendeur spécialisé – STIHL recommande de s'adresser au revendeur spécialisé STIHL.

N'apporter aucune modification aux dispositifs de commande et de sécurité.

Il est interdit d'utiliser la machine si elle ne se trouve pas en parfait état de fonctionnement – **risque d'accident !**

2.8 Mise en route du moteur

Aller au moins à 3 mètres du lieu où l'on a fait le plein et ne pas lancer le moteur dans un local fermé.

La machine doit être maniée par une seule personne – ne pas tolérer la présence d'autres personnes dans la zone de travail – pas même à la mise en route du moteur.

Ne pas lancer le moteur en tenant la machine à bout de bras – pour la mise en route du moteur, procéder comme décrit dans la Notice d'emploi.

Il faut impérativement se tenir bien d'aplomb sur une aire stable et plane, et tenir fermement la machine.

Après la mise en route du moteur, des objets (par ex. des cailloux) peuvent être aspirés et projetés au loin par le flux d'air de plus en plus puissant.

2.9 Pendant le travail

En cas d'urgence ou de danger imminent, arrêter immédiatement le moteur – placer le levier de réglage / bouton sur la position **STOP** ou **0**.

La machine doit être maniée par une seule personne – ne pas tolérer la présence d'autres personnes dans la zone de travail.



À part l'utilisateur, personne ne doit se trouver dans un rayon de 5 m de la machine en marche – **risque de blessure par des objets projetés !**

Respecter aussi cette distance par rapport à des véhicules, des vitres etc. – **risque de dégâts matériels !**



Ne jamais souffler en direction de personnes ou d'animaux – la machine peut soulever de petits objets et les projeter à grande vitesse – **risque d'accident !**

En balayant avec le souffleur et en travaillant avec l'aspiro-broyeur (aussi bien dans la nature que dans les jardins), faire attention aux petits animaux pour ne pas les mettre en danger.

Ne jamais laisser la machine en marche sans surveillance.

Faire particulièrement attention sur un sol glissant, mouillé, couvert de neige ou de verglas, de même qu'en travaillant à flanc de coteau ou sur un terrain inégal – **risque de dérapage !**

Faire attention aux obstacles : souches d'arbres, racines, fossés ou objets quelconques qui pourraient se trouver sur le sol – **pour ne pas risquer de trébucher !**

Ne jamais travailler sur une échelle ou sur un échafaudage instable.

En travaillant avec des protège-oreilles, il faut faire tout particulièrement attention – parce que des bruits signalant un danger (cris, signaux sonores etc.) sont moins bien perceptibles.

Travailler calmement, de manière bien réfléchie – seulement dans de bonnes conditions de visibilité et d'éclairage. Prendre les précautions utiles pour exclure le risque de blesser d'autres personnes.

Faire des pauses à temps pour ne pas risquer d'atteindre un état de fatigue ou d'épuisement qui pourrait **entraîner un accident !**

Les silencieux à catalyseur peuvent atteindre une très haute température.



Dès que le moteur est en marche, il dégage des **gaz d'échappement toxiques**. Ces gaz peuvent être inodores et invisibles, et renfermer des hydrocarbures et du benzène imbrûlés. Ne jamais travailler avec cette machine dans des locaux fermés ou mal aérés – pas non plus si le moteur est équipé d'un catalyseur.

En travaillant dans des fossés, des dépressions de terrain ou des espaces restreints, toujours prendre soin d'assurer une ventilation suffisante – **danger de mort par intoxication !**

En cas de nausée, de maux de tête, de troubles de la vue (par ex. rétrécissement du champ de vision) ou de l'ouïe, de vertige ou de manque de concentration croissant, arrêter immédiatement le travail – ces symptômes peuvent, entre autres, provenir d'une trop forte concentration de gaz d'échappement dans l'air ambiant – **risque d'accident !**

Ne pas fumer en travaillant ou à proximité de la machine – **risque d'incendie !** Des vapeurs d'essence inflammables peuvent s'échapper du système d'alimentation en carburant.

En cas de dégagement de poussière, toujours porter un masque antipoussière.

Éviter les émissions de bruits et de gaz d'échappement inutiles. Ne pas laisser le moteur en marche lorsque la machine n'est pas utilisée – accéder seulement pour travailler.

Après le travail, poser la machine sur une surface plane, ininflammable. Ne pas la poser à proximité de matières aisément inflammables (par ex. copeaux de bois, morceaux d'écorce, herbe sèche, carburant) – **risque d'incendie !**

N'introduire aucun objet dans le carter de turbine, à travers la grille de protection ou par la

buse. La turbine pourrait projeter de tels objets à haute vitesse – **risque de blessure !**

En cas de variation sensible des caractéristiques de fonctionnement (par ex. plus fortes vibrations), interrompre le travail et éliminer les causes de ce changement.

Si la machine a été soumise à des sollicitations sortant du cadre de l'utilisation normale (par ex. si elle a été soumise à des efforts violents, en cas de choc ou de chute), avant de la remettre en marche, il faut impérativement s'assurer qu'elle se trouve en parfait état de fonctionnement – voir également « Avant la mise en route du moteur ». Contrôler tout particulièrement l'étanchéité du système de carburant et la fiabilité des dispositifs de sécurité. Il ne faut en aucun cas continuer d'utiliser la machine si elle ne se trouve pas dans l'état impeccable requis pour garantir son fonctionnement en toute sécurité. En cas de doute, consulter le revendeur spécialisé.

2.10 Utilisation du souffleur

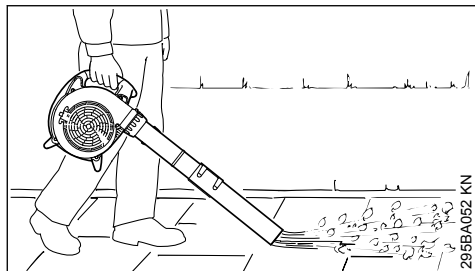

Le souffleur est conçu pour être manié d'une main. L'utilisateur doit le porter en tenant la poignée de commande de la main droite.

Toujours tenir fermement la machine.

En utilisant le souffleur dans la nature et dans les jardins, faire attention aux petits animaux.

Toujours travailler en avançant lentement – toujours surveiller la zone de sortie d'air du tube de soufflage – ne pas marcher à reculons – **pour ne pas risquer de trébucher !**



AVERTISSEMENT

N'utiliser la machine qu'avec le tube de soufflage intégralement monté – **risque de blessure !**

La buse ronde convient tout particulièrement pour l'utilisation sur des surfaces irrégulières (par ex. espaces verts, pelouses).

Avec la buse plate (jointe à la livraison ou livrable comme accessoire optionnel), on obtient un jet d'air plat qui peut être contrôlé avec une très grande précision ; elle convient tout particulièrement pour nettoyer des surfaces planes couvertes de sciure de bois, de feuilles mortes, d'herbe coupée etc.

2.11 Utilisation du kit aspirateur

Pour les instructions particulières à suivre au montage, voir le chapitre correspondant de la présente Notice d'emploi.

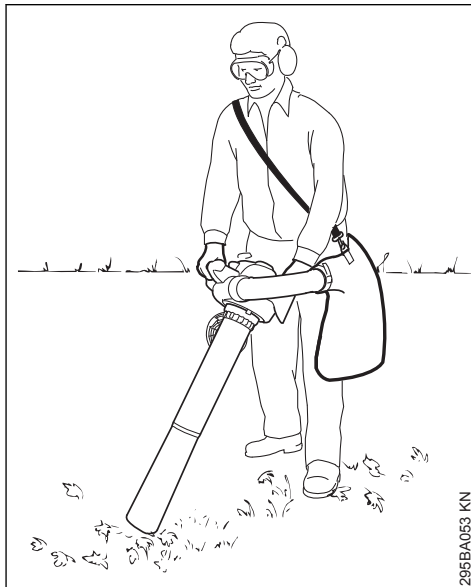

L'aspiro-broyeur est conçu pour être manié à deux mains. L'utilisateur doit tenir la poignée de commande de la main droite et la poignée du carter de la main gauche.

Passer le harnais du sac de ramassage sur une épaule. S'exercer à se dégager de la machine et du sac de ramassage, pour pouvoir se séparer rapidement de l'ensemble de la machine avec sac de ramassage en cas d'urgence – **risque de blessure !**

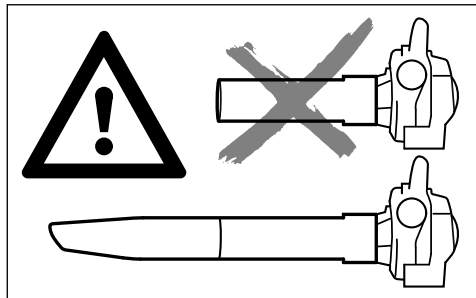

! AVERTISSEMENT

N'utiliser la machine qu'avec le tube d'aspiration intégralement monté et le sac de ramassage monté et fermé – **risque de blessure !**

AVIS

À l'aspiration de matières abrasives (par ex. gravillons, pierres etc.), la turbine et son carter sont soumis à une très forte usure. Cette usure se traduit par une forte baisse de la puissance d'aspiration. Dans ce cas, consulter le revendeur spécialisé. STIHL recommande de s'adresser au revendeur spécialisé STIHL.

Lorsqu'on aspire des feuilles mortes mouillées, elles risquent d'engorger la turbine ou le raccord coudé.

Pour éliminer une obstruction de la machine :

- Arrêter la machine.
- Démontez le raccord coudé et le tube d'aspiration – voir « Assemblage de l'aspiro-broyeur ».
- Nettoyer le raccord coudé et le carter de turbine.

En utilisant la machine en mode aspirateur, dans la nature et dans les jardins, faire attention aux petits animaux.



Ne pas aspirer des matières très chaudes ou incandescentes (par ex. des cendres encore chaudes, des mégots incandescents) – **risque de blessure par suite d'un incendie !**



Ne jamais aspirer des liquides inflammables (par ex. du carburant) ou des matières imbibées de liquide inflammable – **risque de blessures mortelles par suite d'un incendie ou d'une explosion !**



Avant d'ouvrir la grille de protection, arrêter impérativement le moteur. Lorsque le tube d'aspiration n'est pas monté, la grille de protection doit toujours être fermée et verrouillée – ris-

que de contact avec des pièces en rotation – **risque de blessure !** D'autre part, le moteur risquerait d'être endommagé.

2.12 Technique de travail

Afin de réduire la durée du soufflage, utiliser un râteau ou un balai pour détacher les détritrus avant de les balayer avec le souffleur.

- le cas échéant, humecter la surface à balayer pour éviter un dégagement de poussière excessif ;
- ne pas diriger les saletés sur des personnes, des animaux domestiques ou bien des fenêtres ouvertes ou des voitures qui viennent d'être lavées. Balayer les saletés avec précaution, de telle sorte qu'elles ne présentent pas de risque pour autrui ;
- après avoir balayé avec le souffleur, ramasser les saletés et les mettre à la poubelle ; ne pas les souffler chez les voisins.
- utiliser les dispositifs à moteur seulement à des heures raisonnables – éviter de travailler tôt le matin, tard le soir ou à l'heure de la sieste pour ne pas risquer de déranger les voisins. Tenir compte des réglementations locales qui précisent les créneaux horaires à respecter pour le travail avec des dispositifs à moteur bruyants ;
- faire tourner les moteurs des souffleurs au régime le plus bas possible, juste suffisant pour l'exécution du travail prévu ;
- avant de l'utiliser, vérifier le souffleur, en particulier le silencieux, la prise d'air et le filtre à air.

2.13 Vibrations

Au bout d'une assez longue durée d'utilisation du dispositif, les vibrations peuvent provoquer une perturbation de l'irrigation sanguine des mains (« maladie des doigts blancs »).

Il n'est pas possible de fixer une durée d'utilisation valable d'une manière générale, car l'effet des vibrations dépend de plusieurs facteurs.

Les précautions suivantes permettent de prolonger la durée d'utilisation :

- garder les mains au chaud (porter des gants chauds) ;
- faire des pauses.

Les facteurs suivants raccourcissent la durée d'utilisation :

- tendance personnelle à souffrir d'une mauvaise irrigation sanguine (symptômes : doigts souvent froids, fourmillements) ;

- utilisation du dispositif à de basses températures ambiantes ;
- effort exercé sur les poignées (une prise très ferme gêne l'irrigation sanguine).

Si l'on utilise régulièrement le dispositif à moteur pendant de longues périodes et que les symptômes indiqués ci-avant (par ex. fourmillements dans les doigts) se manifestent à plusieurs reprises, il est recommandé de se faire ausculter par un médecin.

2.14 Maintenance et réparations

Le dispositif à moteur doit faire l'objet d'une maintenance régulière. Effectuer exclusivement les opérations de maintenance et les réparations décrites dans la Notice d'emploi. Faire exécuter toutes les autres opérations par un revendeur spécialisé.

STIHL recommande de faire effectuer les opérations de maintenance et les réparations exclusivement chez le revendeur spécialisé STIHL. Les revendeurs spécialisés STIHL participent régulièrement à des stages de perfectionnement et ont à leur disposition les informations techniques requises.

Utiliser exclusivement des pièces de rechange de haute qualité. Sinon, des accidents pourraient survenir et le dispositif risquerait d'être endommagé. Pour toute question à ce sujet, s'adresser à un revendeur spécialisé.

STIHL recommande d'utiliser des pièces de rechange d'origine STIHL. Leurs caractéristiques sont optimisées tout spécialement pour ce dispositif, et pour répondre aux exigences de l'utilisateur.

Pour la réparation, la maintenance et le nettoyage, toujours **arrêter le moteur – risque de blessure !** – Exception : réglage du carburateur et du ralenti.

Lorsque le câble d'allumage est débranché de la bougie ou que la bougie est dévissée, ne pas faire tourner le moteur avec le lanceur – **risque d'incendie** par suite d'un jaillissement d'étincelles d'allumage à l'extérieur du cylindre !

Ne pas procéder à la maintenance du dispositif à moteur à proximité d'un feu et ne pas non plus ranger le dispositif à moteur à proximité d'un feu.

Contrôler régulièrement l'étanchéité du bouchon du réservoir à carburant.

Utiliser exclusivement une bougie autorisée par STIHL – voir « Caractéristiques techniques » – et dans un état impeccable.

Vérifier le câble d'allumage (isolement dans un état impeccable, bon serrage du raccord).

S'assurer que le silencieux est dans un état impeccable.

Ne pas travailler avec la machine si le silencieux est endommagé ou manque – **risque d'incendie !**
– **Lésions de l'ouïe !**

Ne pas toucher au silencieux très chaud – **risque de brûlure !**

L'état des éléments antivibratoires AV a une influence sur les caractéristiques du point de vue vibrations – c'est pourquoi il faut régulièrement contrôler les éléments AV.

Avant d'essayer d'éliminer tout dérangement, arrêter le moteur.

3 Assemblage du souffleur

3.1 Montage du tube de soufflage

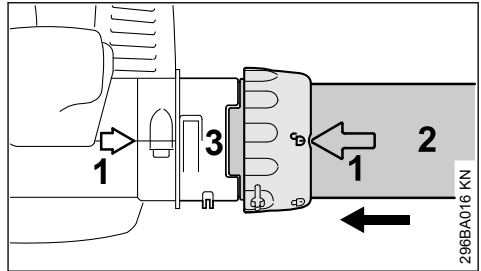

- ▶ Faire coïncider les flèches (1) ;
- ▶ orienter l'écrou-chapeau de telle sorte que le symbole ☐ coïncide avec les flèches ;
- ▶ introduire le tube de soufflage (2) jusqu'en butée dans l'évidement du raccord (3) ;

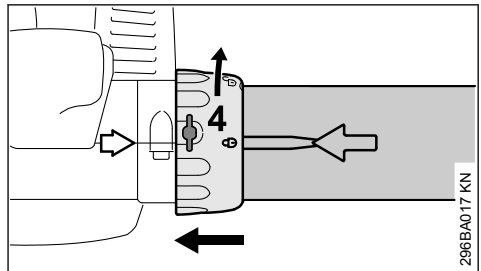

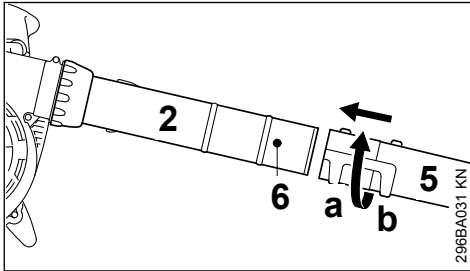

- ▶ glisser l'écrou-chapeau (4) par-dessus le raccord, jusqu'en butée ;

- ▶ tourner l'écrou-chapeau (4) dans le sens de la flèche, de telle sorte que le symbole  coïncide avec les flèches – l'écrou-chapeau s'encliquette avec un déclic audible.

BG 56, BG 86, SH 56, SH 86

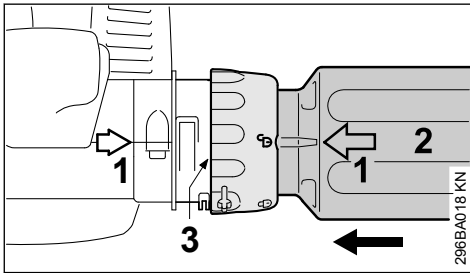
- ▶ Glisser la buse (5) sur le tube de soufflage (2) jusqu'au téton (6), dans la position (a) (plus grande longueur) ou dans la position (b) (longueur réduite) et la verrouiller.

BG 66

- ▶ Faire coïncider les flèches (1) ;
- ▶ orienter l'écrou-chapeau de telle sorte que le symbole  coïncide avec les flèches ;
- ▶ introduire le tube de soufflage (2) jusqu'en butée dans l'évidement du raccord (3) ;

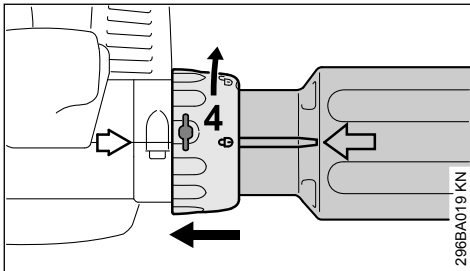

- ▶ glisser l'écrou-chapeau (4) par-dessus le raccord, jusqu'en butée ;
- ▶ tourner l'écrou-chapeau (4) dans le sens de la flèche, de telle sorte que le symbole  coïncide

- ▶ avec les flèches – l'écrou-chapeau s'encliquette avec un déclic audible ;

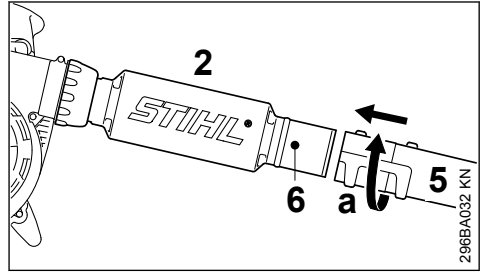

- ▶ glisser la buse (5) sur le tube de soufflage (2) jusqu'au téton (6), dans la position (a), et la verrouiller dans le sens de la flèche.

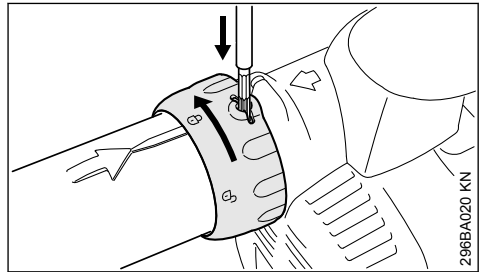
3.2 Démontrage du tube de soufflage

- ▶ Arrêter le moteur ;
- ▶ enfoncer la languette à l'aide d'un outil approprié, à travers l'orifice de l'écrou-chapeau ;
- ▶ tourner l'écrou-chapeau dans le sens de la flèche, jusqu'en butée ;
- ▶ enlever le tube de soufflage.

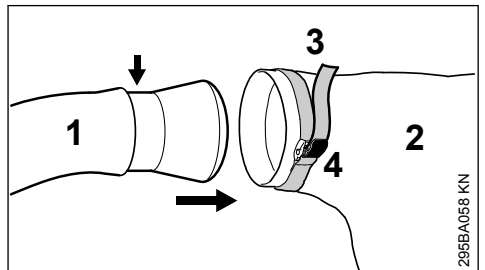
4 Assemblage de l'aspiro-broyeur**4.1 Montage du coude**

- ▶ Introduire le coude (1) dans le sac de ramassage (2), jusqu'à la marque (flèche) ;

- ▶ serrer le collier (3) sur le sac de ramassage et rabattre la languette (4) ;

AVIS

La fermeture à glissière du sac de ramassage doit être fermée.

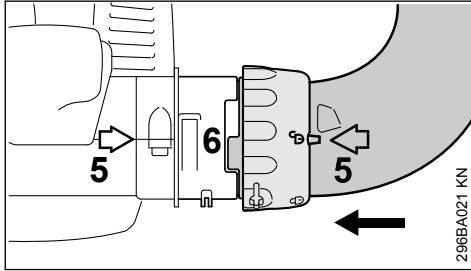

- ▶ faire coïncider les flèches (5) ;
- ▶ orienter l'écrou-chapeau de telle sorte que le symbole ☐ coïncide avec les flèches ;
- ▶ introduire le coude jusqu'en butée dans l'évidement du raccord (6) ;

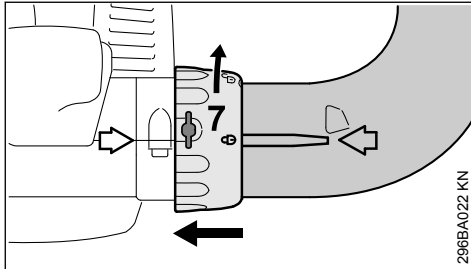

- ▶ glisser l'écrou-chapeau (7) par-dessus le raccord, jusqu'en butée ;
- ▶ tourner l'écrou-chapeau (7) dans le sens de la flèche, de telle sorte que le symbole ☐ coïncide avec les flèches – l'écrou-chapeau s'encliquette avec un déclic audible.

4.2 Assemblage du tube d'aspiration

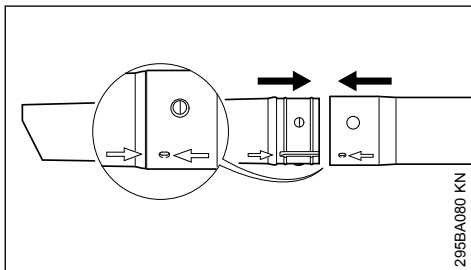

- ▶ Présenter le tube d'aspiration et la rallonge du tube d'aspiration de telle sorte que les flèches coïncident, les emboîter et les faire encliquer.

4.3 Montage du tube d'aspiration

- ▶ Arrêter le moteur ;

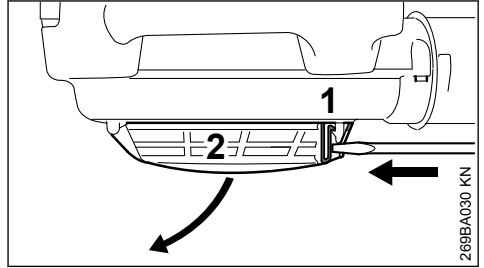

- ▶ introduire un tournevis dans la languette (1) et pousser pour déverrouiller la grille de protection (2) – ouvrir la grille de protection ;

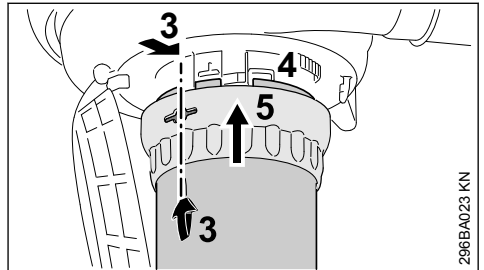

- ▶ faire coïncider les flèches (3) ;
- ▶ orienter l'écrou-chapeau (5) de telle sorte que l'orifice coïncide avec les flèches (3) ;
- ▶ introduire le tube d'aspiration dans le raccord (4) du carter de turbine, jusqu'en butée ;
- ▶ glisser l'écrou-chapeau (5) par-dessus le raccord du carter de turbine ;

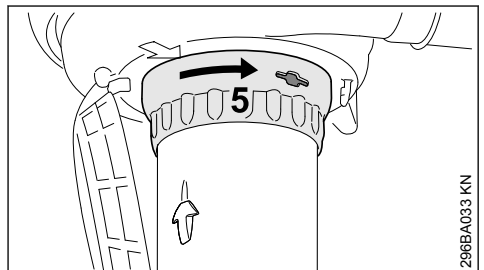

- ▶ tourner l'écrou-chapeau (5) dans le sens de la flèche jusqu'à ce qu'il s'encliquette avec un déclic audible ;
- ▶ continuer de tourner l'écrou-chapeau dans le sens de la flèche et le serrer fermement.

4.4 Démontage du coude

- ▶ Arrêter le moteur ;

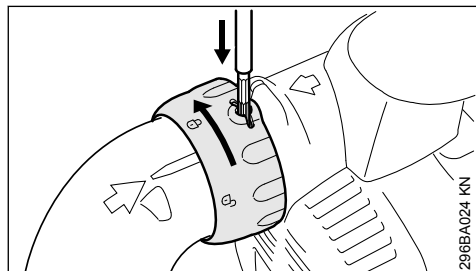

- ▶ enfoncer la languette à l'aide d'un outil approprié, à travers l'orifice de l'écrou-chapeau ;
- ▶ tourner l'écrou-chapeau dans le sens de la flèche, jusqu'en butée ;
- ▶ enlever le coude.

4.5 Démontage du tube d'aspiration

- ▶ Arrêter le moteur ;

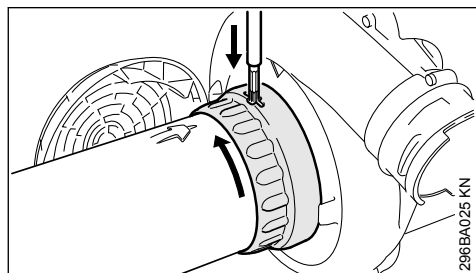

- ▶ tourner l'écrou-chapeau dans le sens de la flèche, jusqu'en butée ;
- ▶ enfoncer la languette à l'aide d'un outil approprié, à travers l'orifice de l'écrou-chapeau ;
- ▶ continuer de tourner l'écrou-chapeau dans le sens de la flèche, jusqu'à ce qu'il vienne à nouveau en butée ;
- ▶ enlever le tube d'aspiration ;
- ▶ fermer la grille de protection et l'encliqueter.

5 Carburant

Le moteur doit être alimenté avec un mélange d'essence et d'huile moteur.

! AVERTISSEMENT

Éviter un contact direct de la peau avec le carburant et l'inhalation des vapeurs de carburant.

5.1 STIHL MotoMix

STIHL recommande l'utilisation du carburant STIHL MotoMix. Ce mélange prêt à l'usage ne contient ni benzène, ni plomb. Il se distingue par un indice d'octane élevé et présente l'avantage de toujours garantir le taux de mélange qui convient.

Le carburant STIHL MotoMix est mélangé avec de l'huile STIHL HP Ultra pour moteurs deux-temps, pour garantir la plus grande longévité du moteur.

Le MotoMix n'est pas disponible sur tous les marchés.

5.2 Composition du mélange

AVIS

Des essences et huiles qui ne conviennent pas ou un taux de mélange non conforme aux prescriptions peuvent entraîner de graves avaries du moteur. Des essences et huiles moteur de qualité inférieure risquent de détériorer le moteur, les bagues d'étanchéité, les conduites et le réservoir à carburant.

5.2.1 Essence

Utiliser seulement de **l'essence de marque** – sans plomb ou avec plomb – dont l'indice d'octane atteint au moins 90 RON.

Une essence à teneur en alcool supérieure à 10 % peut causer des perturbations du fonctionnement des moteurs équipés d'un carburateur à réglage manuel et c'est pourquoi il convient de ne pas l'employer sur ces moteurs.

Les moteurs équipés de la M-Tronic développent leur pleine puissance également avec une essence dont la teneur en alcool atteint jusqu'à 25 % (E25).

5.2.2 Huile moteur

Si l'on compose soi-même le mélange de carburant, il est seulement permis d'utiliser de l'huile STIHL pour moteur deux-temps ou une autre huile moteur hautes performances des classes JASO FB, JASO FC, JASO FD, ISO-L-EGB, ISO-L-EGC ou ISO-L-EGD.

STIHL prescrit l'utilisation de l'huile HP ultra ou d'une huile moteur hautes performances de même qualité afin de garantir le respect des normes antipollution sur toute la durée de vie de la machine.

5.2.3 Taux du mélange

Avec de l'huile moteur deux-temps STIHL 1:50 ;
1:50 = 1 volume d'huile + 50 volumes d'essence

5.2.4 Exemples

Essence	Huile deux-temps STIHL 1:50	
Litres	Litres	(ml)
1	0,02	(20)
5	0,10	(100)
10	0,20	(200)
15	0,30	(300)
20	0,40	(400)
25	0,50	(500)

- ▶ Verser dans un bidon homologué pour carburant d'abord l'huile moteur, puis l'essence – et mélanger soigneusement.

5.3 Stockage du mélange

Stocker le mélange exclusivement dans des bidons homologués pour le carburant, à un endroit sec, frais et sûr, à l'abri de la lumière et des rayons du soleil.

Le mélange vieillit – ne préparer le mélange que pour quelques semaines à l'avance. Ne pas stocker le mélange pendant plus de 30 jours. Sous l'effet de la lumière, des rayons du soleil ou de températures trop basses ou trop fortes, le mélange peut se dégrader plus rapidement et devenir inutilisable au bout d'une très courte période.

Le carburant STIHL MotoMix peut toutefois être stocké, sans inconvénient, durant une période maximale de 2 ans.

- ▶ Avant de faire le plein, agiter vigoureusement le bidon de mélange.



AVERTISSEMENT

Une pression peut s'établir dans le bidon – ouvrir le bouchon avec précaution.

- ▶ Nettoyer régulièrement et soigneusement le réservoir à carburant et les bidons.

Pour l'élimination des restes de carburant et du liquide employé pour le nettoyage, procéder conformément à la législation et de façon écologique !

6 Ravitaillement en carburant



6.1 Préparatifs

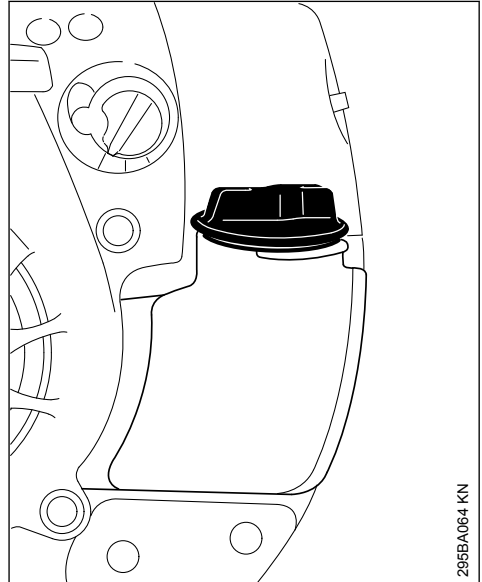

295BA064 KN

- ▶ Avant de faire le plein, nettoyer le bouchon du réservoir à carburant et son voisinage, afin qu'aucune impureté ne risque de pénétrer dans le réservoir ;
- ▶ positionner le dispositif de telle sorte que le bouchon du réservoir soit orienté vers le haut.

STIHL recommande d'utiliser le système de remplissage STIHL pour carburant (accessoire optionnel).

6.2 Ravitaillement en carburant

Ne pas renverser du carburant et ne pas remplir le réservoir jusqu'au bord.

- ▶ ouvrir le bouchon du réservoir ;
- ▶ faire le plein de carburant ;
- ▶ fermeture du bouchon du réservoir.

**AVERTISSEMENT**

Après le ravitaillement, serrer le bouchon du réservoir à la main, le plus fermement possible.

6.3 Remplacement de la crépine d'aspiration

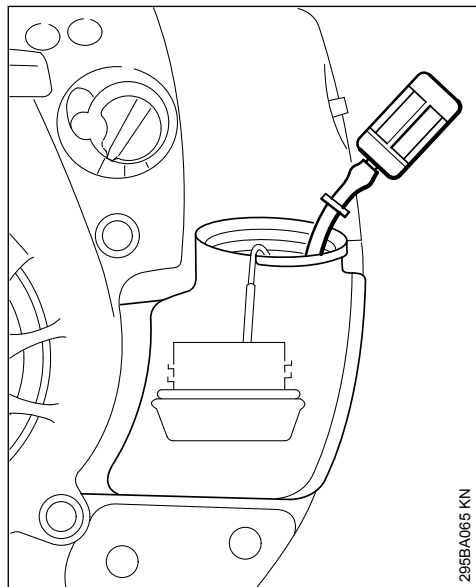

Remplacer la crépine d'aspiration de carburant une fois par an, en procédant comme suit :

- ▶ vider le réservoir à carburant ;
- ▶ à l'aide d'un crochet, sortir la crépine d'aspiration du réservoir et l'extraire du tuyau flexible ;
- ▶ enfoncer la crépine d'aspiration neuve dans le tuyau flexible ;
- ▶ mettre la crépine d'aspiration dans le réservoir.

7 Mise en route / arrêt du moteur

7.1 Mise en route du moteur

- ▶ Respecter les prescriptions de sécurité ;

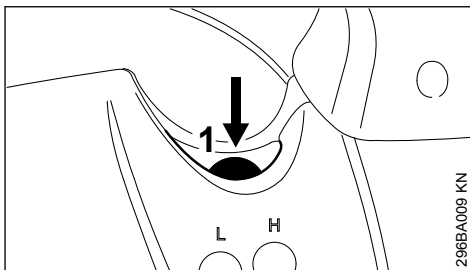

- ▶ enfoncer au moins 5 fois le soufflet de la pompe d'amorçage manuelle (1) – même si le soufflet est rempli de carburant.

7.1.1 Ajustage du levier de réglage

seulement BG 66 C, BG 86, SH 86

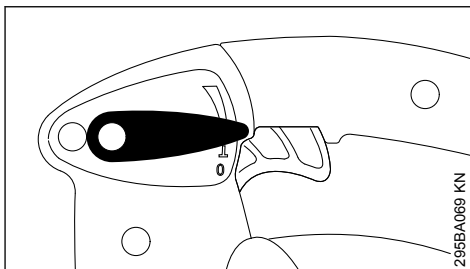

- ▶ Pour la mise en route, placer le levier de réglage dans la position de marche normale I.

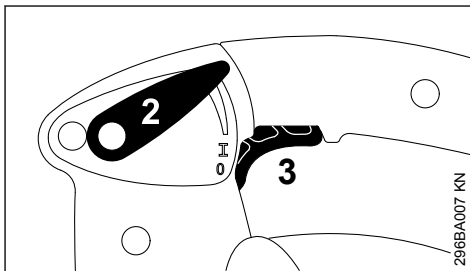

Le levier de réglage (2) permet d'immobiliser la gâchette d'accélérateur (3) dans n'importe quelle position souhaitée, durant le travail.

7.1.2 Réglage du bouton tournant

Sur le moteur froid

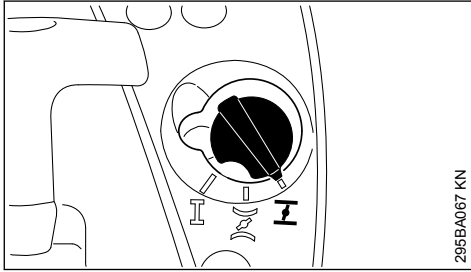

- ▶ Placer le bouton du volet de starter dans la position **I**.

Sur le moteur chaud

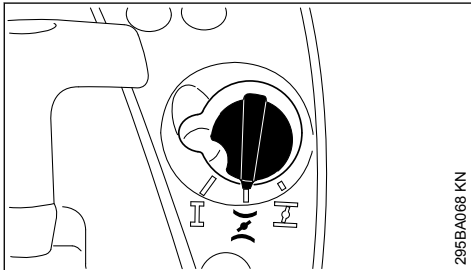

- ▶ Placer le bouton du volet de starter dans la position **II**.

Ce réglage est également valable si le moteur a déjà tourné mais est encore froid.

7.1.3 Lancement du moteur

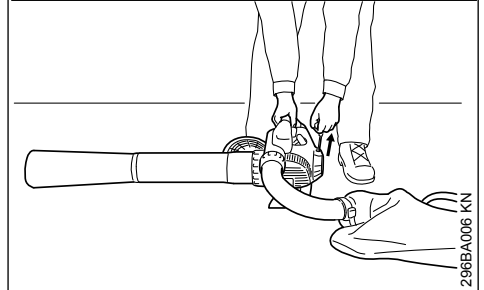
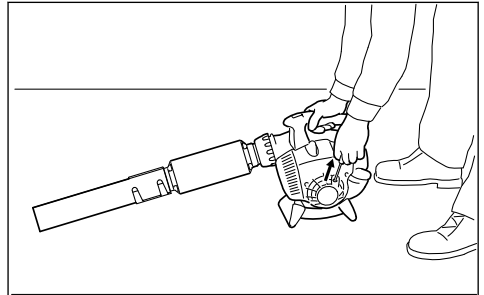

- ▶ Poser la machine sur le sol, dans une position sûre ;
- ▶ se tenir dans une position bien stable : en appliquant la main droite sur le carter, plaquer fermement la machine sur le sol ;
- ▶ avec la main gauche, saisir la poignée du lanceur ;

Version avec ErgoStart

- ▶ tirer régulièrement sur la poignée du lanceur ;

Version sans ErgoStart

- ▶ tirer lentement la poignée du lanceur jusqu'à la première résistance perceptible, puis tirer vigoureusement d'un coup sec ;

AV/S

Ne pas sortir le câble sur toute sa longueur – il risquerait de casser !

- ▶ ne pas lâcher la poignée du lanceur – la guider à la main dans le sens opposé à la traction, de telle sorte que le câble de lancement puisse s'enrouler correctement ;

7.2 Une fois que le moteur est en marche

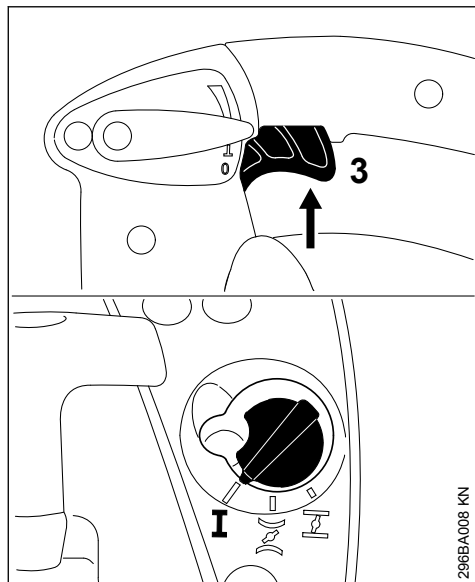

- ▶ actionner brièvement la gâchette d'accélérateur (3) – le bouton tournant du volet de starter revient dans la position de marche normale I – le moteur passe au ralenti.

7.3 Arrêt du moteur

7.3.1 BG 56, BG 66, SH 56

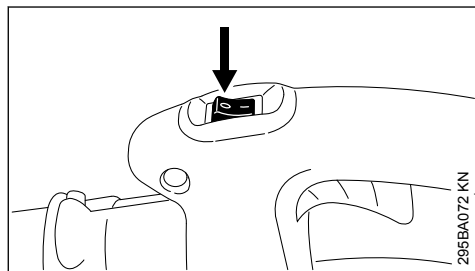

- ▶ Amener le bouton d'arrêt en position 0 – le moteur s'arrête – après l'actionnement, le bouton d'arrêt revient dans la position initiale.

7.3.2 BG 66 C, BG 86, SH 86

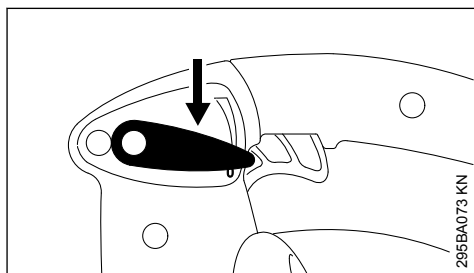

- ▶ Placer le levier de réglage en position 0 – le moteur s'arrête – après l'actionnement, le levier de réglage revient dans sa position initiale.

7.4 Indications complémentaires concernant la mise en route du moteur

7.4.1 Si le moteur cale avec le bouton en position I ou à l'accélération

- ▶ tourner le bouton du volet de starter en position I – relancer le moteur jusqu'à ce qu'il démarre.

7.4.2 Si le moteur ne démarre pas

- ▶ Vérifier si tous les réglages (position du volet de starter, levier de réglage en position de marche normale I) sont corrects ;
- ▶ répéter la procédure de mise en route du moteur.

7.4.3 Si l'on a refait le plein après une panne sèche

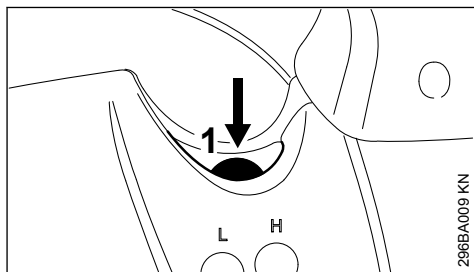

- ▶ enfoncer au moins 5 fois le soufflet de la pompe d'amorçage manuelle (1) – même si le soufflet est rempli de carburant ;
- ▶ relancer le moteur.

8 Nettoyage du filtre à air

Si le filtre à air est encrassé, la puissance du moteur baisse, la consommation de carburant

augmente et la mise en route du moteur devient plus difficile.

8.1 Différents filtres à air

Suivant la version, les machines sont munies de différents filtres à air. Les machines se distinguent par le boîtier de filtre à air et par le filtre à air lui-même.

8.2 Version avec élément filtrant plat



295BA074 KN

- ▶ Tourner la vis de fixation du couvercle de filtre (1) vers la gauche, jusqu'à la verticale ;
- ▶ enlever le couvercle de filtre (2) ;
- ▶ nettoyer grossièrement le voisinage du filtre à air ;

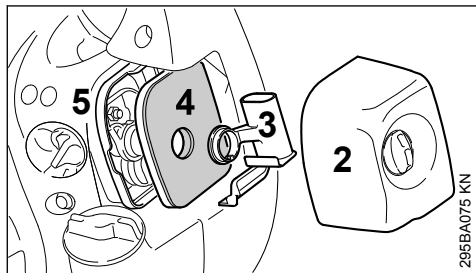

295BA075 KN

- ▶ enlever l'élément intérieur (3) et sortir le filtre à air (4) du boîtier de filtre (5) ;
- ▶ remplacer le filtre à air ! Pour un dépannage provisoire, le battre ou le nettoyer à la soufflette – ne pas le laver !

Remplacer les pièces endommagées !

8.2.1 Montage du filtre

- ▶ Mettre le filtre à air (4) dans le boîtier de filtre (5) et installer l'élément intérieur (3) ;
- ▶ monter le couvercle de filtre (2) et tourner la vis de fixation du couvercle du filtre vers la droite, jusqu'à l'horizontale.

8.3 Version avec élément filtrant plissé

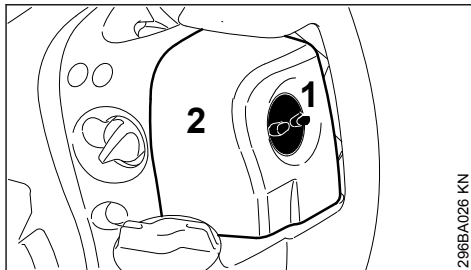

296BA026 KN

- ▶ Tourner la vis du couvercle de filtre (1) dans le sens inverse des aiguilles d'une montre ;
- ▶ enlever le couvercle de filtre (2) ;
- ▶ nettoyer grossièrement le voisinage du filtre à air ;

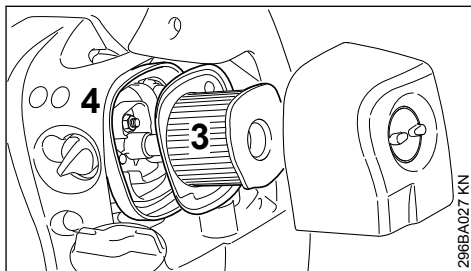

296BA027 KN

- ▶ extraire le filtre à air (3) du boîtier de filtre (4).

8.3.1 Nettoyage du filtre à air

- ▶ Batta le filtre ou le nettoyer à la soufflette, de l'intérieur vers l'extérieur ;

En cas d'encrassement persistant ou si les saletés sont agglutinées dans le tissu du filtre

- ▶ laver le filtre à air avec du détergent spécial STIHL (accessoire optionnel) ou une solution de nettoyage propre et ininflammable (par ex. de l'eau savonneuse chaude) – rincer le filtre à air, de l'intérieur vers l'extérieur, sous l'eau du robinet – ne pas utiliser un nettoyeur haute pression ;
- ▶ sécher le filtre à air – ne pas l'exposer à une chaleur extrême.

8.3.2 Montage du filtre à air

- ▶ Mettre le filtre à air dans le boîtier ;
- ▶ monter le couvercle de filtre et tourner la vis du couvercle de filtre dans le sens des aiguilles d'une montre.

9 Réglage du carburateur

Départ usine, le carburateur est ajusté de telle sorte que dans toutes les conditions de fonctionnement le moteur soit alimenté avec un mélange carburé de composition optimale.

9.1 Réglage du ralenti

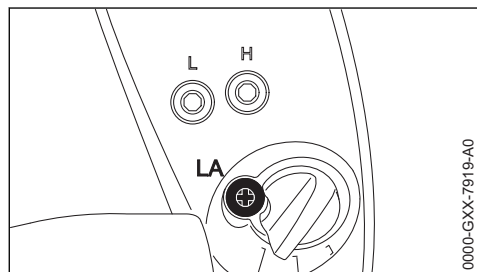

0000-GXX-7919-A0

9.1.1 Si le moteur cale au ralenti

- ▶ Tourner la vis de butée de réglage de régime de ralenti (LA) dans le sens des aiguilles d'une montre jusqu'à ce que le moteur tourne rond.

10 Bougie

- ▶ En cas de manque de puissance du moteur, de difficultés de démarrage ou de perturbations au ralenti, contrôler tout d'abord la bougie ;
- ▶ après env. 100 heures de fonctionnement, remplacer la bougie – la remplacer plus tôt si les électrodes sont fortement usées – utiliser exclusivement les bougies antiparasitées autorisées par STIHL – voir « Caractéristiques techniques ».

10.1 Démontage de la bougie

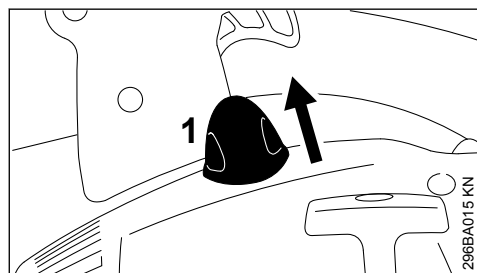

296BA015 KN

- ▶ Débrancher le contact de câble d'allumage de la bougie (1) ;
- ▶ dévisser la bougie.

10.2 Contrôler la bougie

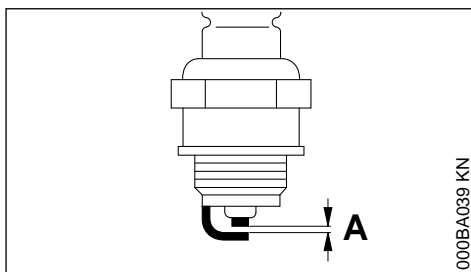

000BA039 KN

- ▶ Nettoyer la bougie si elle est encrassée ;
- ▶ contrôler l'écartement des électrodes (A) et le rectifier si nécessaire – pour la valeur correcte, voir « Caractéristiques techniques » ;
- ▶ éliminer les causes de l'encrassement de la bougie.

Causes possibles :

- trop d'huile moteur dans le carburant ;
- filtre à air encrassé ;
- conditions d'utilisation défavorables.

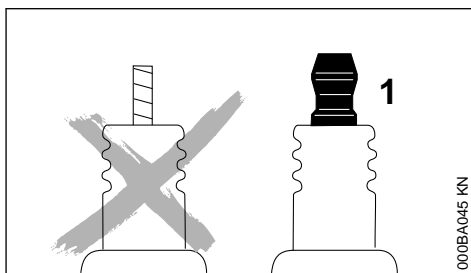

000BA045 KN

⚠ AVERTISSEMENT

Si l'écrou de connexion (1) manque ou n'est pas fermement serré, un jaillissement d'étincelles peut se produire. Si l'on travaille dans le voisinage de matières inflammables ou présentant des risques d'explosion, cela peut déclencher un incendie ou une explosion. Cela peut causer des dégâts matériels et des personnes risquent d'être grièvement blessées.

- ▶ Utiliser des bougies antiparasitées avec écrou de connexion fixe.

10.3 Montage de la bougie

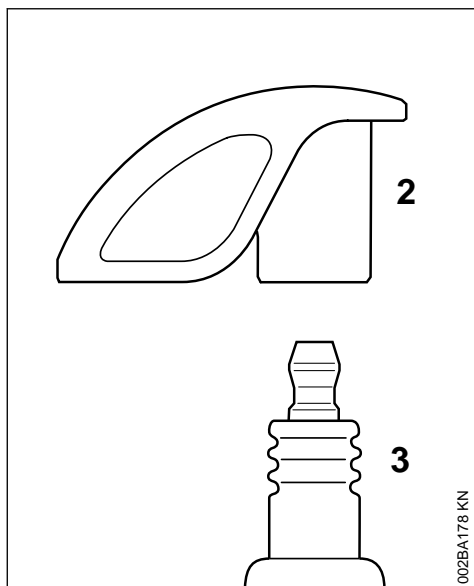

- ▶ Visser la bougie (3) et presser fermement le contact de câble d'allumage (2) sur la bougie (3).

11 Fonctionnement du moteur

Si le moteur ne fonctionne pas parfaitement, bien que le filtre à air ait été nettoyé et que le carbura-

teur soit réglé correctement, ce défaut peut aussi provenir du silencieux d'échappement.

Demander au revendeur spécialisé de contrôler si le silencieux n'est pas encrassé (calaminé) !

STIHL recommande de faire effectuer les opérations de maintenance et les réparations exclusivement chez le revendeur spécialisé STIHL.

12 Rangement

Pour un arrêt de travail de 3 mois ou plus,

- ▶ vider et nettoyer le réservoir à carburant à un endroit bien aéré ;
- ▶ éliminer le carburant conformément à la législation et aux prescriptions pour la protection de l'environnement ;
- ▶ mettre le moteur en marche et le laisser tourner jusqu'à ce que le carburateur soit vide – sinon les membranes du carburateur risqueraient de se coller ;
- ▶ nettoyer soigneusement la machine, en particulier les ailettes de refroidissement du cylindre et le filtre à air ;
- ▶ conserver la machine à un endroit sec et sûr. La ranger de telle sorte qu'elle ne puisse pas être utilisée sans autorisation (par ex. par des enfants).

13 Instructions pour la maintenance et l'entretien

Les indications se rapportent à des conditions d'utilisation normales. Pour des conditions plus difficiles (ambiance très poussiéreuse etc.) et des journées de travail plus longues, il faut réduire, en conséquence, les intervalles indiqués.

		avant de commencer le travail	après le travail ou tous les jours	après chaque ravitaillement	une fois par semaine	une fois par mois	une fois par an	en cas de défaut	en cas d'endommagement	au besoin
Machine entière	Contrôle visuel (état, usure, étanchéité)	x		x						
	Nettoyage		x							
Poignée de commande	Contrôle du fonctionnement	x		x						
Filtre à air	Nettoyage							x		x

1) STIHL recommande de s'adresser au revendeur spécialisé STIHL.

2) seulement pour certains pays

Les indications se rapportent à des conditions d'utilisation normales. Pour des conditions plus difficiles (ambiance très poussiéreuse etc.) et des journées de travail plus longues, il faut réduire, en conséquence, les intervalles indiqués.		avant de commencer le travail	après le travail ou tous les jours	après chaque ravitaillement	une fois par semaine	une fois par mois	une fois par an	en cas de défaut	en cas d'endommagement	au besoin
	Remplacement								x	x
Pompe d'amorçage manuelle (si la machine en est équipée)	Contrôle	x								
	Réparation par le revendeur spécialisé ¹⁾								x	
Filtre du réservoir à carburant	Contrôle							x		
	Remplacement du filtre						x		x	x
Réservoir à carburant	Nettoyage							x		x
Carburateur	Contrôle du ralenti	x		x						
	Correction du ralenti									x
Bougie	Réglage de l'écartement des électrodes							x		
	Remplacement au bout de 100 h de fonctionnement									
Grille pare-étincelles ²⁾ du silencieux	S'assurer qu'elle est montée	x								
	Contrôle ou remplacement ¹⁾						x			
Orifices d'aspiration d'air de refroidissement	Nettoyage									x
Vis et écrous accessibles (sauf vis de réglage)	Resserrage									x
Éléments antivibratoires	Contrôle	x						x		x
	Remplacement par revendeur spécialisé ¹⁾								x	
Étiquettes de sécurité	Remplacement								x	

14 Conseils à suivre pour réduire l'usure et éviter les avaries

Le fait de respecter les prescriptions de la présente Notice d'emploi permet d'éviter une usure excessive et l'endommagement du dispositif à moteur.

Le dispositif à moteur doit être utilisé, entretenu et rangé comme décrit dans la présente Notice d'emploi.

1) STIHL recommande de s'adresser au revendeur spécialisé STIHL

2) seulement pour certains pays

L'utilisateur assume l'entière responsabilité de tous les dommages occasionnés par suite du non-respect des prescriptions de sécurité et des instructions données pour l'utilisation et la maintenance. Cela s'applique tout particulièrement aux points suivants :

- modifications apportées au produit sans l'autorisation de STIHL ;
- utilisation d'outils ou d'accessoires qui ne sont pas autorisés pour ce dispositif, ne conviennent pas ou sont de mauvaise qualité ;

- utilisation pour des travaux autres que ceux prévus pour ce dispositif ;
- utilisation du dispositif dans des concours ou dans des épreuves sportives ;
- avaries découlant du fait que le dispositif a été utilisé avec des pièces défectueuses.

14.1 Opérations de maintenance

Toutes les opérations énumérées au chapitre « Instructions pour la maintenance et l'entretien » doivent être exécutées périodiquement. Dans le cas où l'utilisateur ne pourrait pas effectuer lui-même ces opérations de maintenance et d'entretien, il doit les faire exécuter par un revendeur spécialisé.

STIHL recommande de faire effectuer les opérations de maintenance et les réparations exclusivement chez le revendeur spécialisé STIHL. Les revendeurs spécialisés STIHL participent régulièrement à des stages de perfectionnement et ont à leur disposition les informations techniques requises.

Si ces opérations ne sont pas effectuées comme prescrit, cela peut entraîner des avaries dont l'utilisateur devra assumer l'entière responsabilité. Il pourrait s'ensuivre, entre autres, les dommages précisés ci-après :

- avaries du moteur par suite du fait que la maintenance n'a pas été effectuée à temps ou n'a pas été intégralement effectuée (p. ex. filtres à air et à carburant) ou bien par suite d'un réglage incorrect du carburateur et d'un nettoyage insuffisant des pièces de canalisation d'air de refroidissement (fentes d'aspiration d'air, ailettes du cylindre) ;
- corrosion et autres avaries subséquentes imputables au fait que le dispositif n'a pas été rangé correctement ;
- avaries et dommages subséquents survenus sur le dispositif par suite de l'utilisation de pièces de rechange de mauvaise qualité.

14.2 Pièces d'usure

Même lorsqu'on utilise la machine pour les travaux prévus dans sa conception, certaines pièces subissent une usure normale et elles doivent être remplacées en temps voulu, en fonction du genre d'utilisation et de la durée de fonctionnement. Il s'agit, entre autres, des pièces suivantes :

- Filtres (pour air, carburant)
- Turbine, couteau de broyage
- Sac de ramassage
- Lanceur

- Bougie

15 Principales pièces

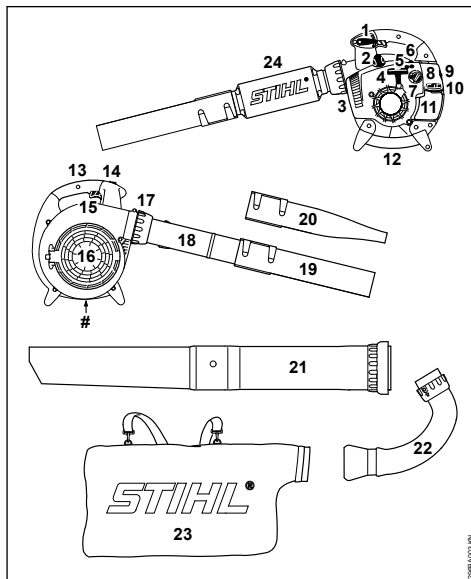

- 1 Levier de réglage (BG 66 C, BG 86, SH 86)
- 2 Contact de câble d'allumage sur la bougie
- 3 Silencieux
- 4 Poignée de lancement
- 5 Vis de butée de réglage de régime de ralenti (LA)
- 6 Pompe d'amorçage manuelle
- 7 Bouton tournant du volet de starter
- 8 Couvercle de filtre
- 9 Vis du couvercle du filtre
- 10 Bouchon du réservoir
- 11 Réservoir à carburant
- 12 Poignée
- 13 Poignée de commande
- 14 Bouton d'arrêt (BG 56, BG 66, SH 56)
- 15 Gâchette d'accélérateur
- 16 Grille de protection
- 17 Écrou-chapeau
- 18 Tube de soufflage (BG 56, BG 86, SH 56, SH 86)
- 19 Buse ronde
- 20 Buse plate*

- 21 Tube d'aspiration*
- 22 Raccord coudé*
- 23 Sac de ramassage*
- 24 Silencieux du tube de soufflage (BG 66)
- # Numéro de machine

* Accessoire optionnel, suivant la version

16 Caractéristiques techniques

16.1 Moteur

Moteur deux-temps monocylindrique	
Cylindrée :	27,2 cm ³
Alésage du cylindre :	34 mm
Course du piston :	30 mm
Régime de ralenti :	2500 tr/min
Puissance suivant ISO 7293 :	
BG 56 :	0,7 kW (1,0 ch)
BG 66 :	0,6 kW (0,8 ch)
BG 86 :	0,8 kW (1,1 ch)
SH 56 :	0,7 kW (1,0 ch)
SH 86 :	0,8 kW (1,1 ch)

16.2 Dispositif d'allumage

Volant magnétique à commande électronique

Bougie (antiparasité) : NGK CMR 6H,
BOSCH USR 4AC

Écartement des électrodes : 0,5 mm

16.3 Système d'alimentation en carburant

Carburateur à membrane toutes positions avec pompe à carburant intégrée

Capacité du réservoir à carburant :

BG 56 :	540 cm ³ (0,54 l)
BG 66 :	540 cm ³ (0,54 l)
BG 66 C :	440 cm ³ (0,44 l)
BG 86 :	440 cm ³ (0,44 l)
SH 56 :	540 cm ³ (0,54 l)
SH 86 :	440 cm ³ (0,44 l)

16.4 Performances de soufflage

Puissance de soufflage (avec buse ronde)

BG 56 :	13 N
BG 66 :	10 N
BG 86 :	15 N
SH 56 :	15 N
SH 86 :	15 N

Vitesse de l'air (en mode souffleur)

Mode souffleur (avec buse ronde)

BG 56 :	60 m/s
BG 66 :	51 m/s
BG 86 :	63 m/s
SH 56 :	60 m/s
SH 86 :	63 m/s

Mode souffleur (avec buse plate)

BG 86 :	74 m/s
SH 86 :	74 m/s

Débit d'air

	Buse ronde	Buse plate
BG 56 :	700 m ³ /h	---
BG 66 :	630 m ³ /h	---
BG 86 :	755 m ³ /h	620 m ³ /h
SH 56 :	700 m ³ /h	560 m ³ /h
SH 86 :	755 m ³ /h	620 m ³ /h

Vitesse maximale de l'air (en mode souffleur, avec buse ronde)

BG 56 :	71 m/s
BG 66 :	62 m/s
BG 86 :	76 m/s
SH 56 :	71 m/s
SH 86 :	76 m/s

Débit d'air maximal (sans dispositif de soufflage)

BG 56 :	730 m ³ /h
BG 66 :	730 m ³ /h
BG 86 :	810 m ³ /h
SH 56 :	730 m ³ /h
SH 86 :	810 m ³ /h

16.5 Poids

Réservoir vide, en mode souffleur

BG 56 :	4,1 kg
BG 56 C :	4,1 kg
BG 66 D :	4,5 kg
BG 66 D C :	4,8 kg
BG 86 :	4,4 kg
BG 86 C :	4,4 kg

Réservoir vide, en mode aspirateur

SH 56 :	5,4 kg
SH 56 C :	5,4 kg
SH 86 :	5,8 kg
SH 86 C :	5,8 kg

16.6 Niveaux sonores et taux de vibrations

Pour de plus amples renseignements sur le respect de la directive « Vibrations 2002/44/CE »

concernant les employeurs, voir www.stihl.com/vib/.

16.6.1 Niveau de pression sonore L_{peq} suivant DIN EN 15503

	En mode souffleur	En mode aspirateur
BG 56 :	90 dB(A)	94 dB(A)
BG 66 :	86 dB(A)	---
BG 86 :	90 dB(A)	93 dB(A)
SH 56 :	90 dB(A)	94 dB(A)
SH 86 :	90 dB(A)	93 dB(A)

16.6.2 Niveau de puissance acoustique L_w suivant DIN EN 15503

	En mode souffleur	En mode aspirateur
BG 56 :	104 dB(A)	105 dB(A)
BG 66 :	98 dB(A)	---
BG 86 :	104 dB(A)	106 dB(A)
SH 56 :	104 dB(A)	105 dB(A)
SH 86 :	104 dB(A)	106 dB(A)

16.6.3 Taux de vibrations $a_{hv, eq}$ suivant DIN EN 15503

En mode souffleur

	Poignée droite
BG 56 :	8,0 m/s ²
BG 66 :	7,8 m/s ²
BG 66 C :	2,1 m/s ²
BG 86 :	2,5 m/s ²
SH 56 :	8,0 m/s ²
SH 86 :	2,5 m/s ²

En mode aspirateur

	Poignée gauche	Poignée droite
BG 56 :	9,1 m/s ²	8,0 m/s ²
BG 86 :	2,5 m/s ²	1,9 m/s ²
SH 56 :	9,1 m/s ²	8,0 m/s ²
SH 86 :	2,5 m/s ²	1,9 m/s ²

Pour le niveau de pression sonore et le niveau de puissance acoustique, la valeur K selon la directive RL 2006/42/CE est de 2,0 dB(A) ; pour le taux de vibrations, la valeur K selon la directive RL 2006/42/CE est de 2,0 m/s².

16.7 REACH

REACH (enRegistrement, Evaluation et Autorisation des substances CHimiques) est le nom d'un règlement CE qui couvre le contrôle de la fabrication, de l'importation, de la mise sur le marché et de l'utilisation des substances chimiques.

Plus plus d'informations sur le respect du règlement REACH N° (CE) 1907/2006, voir www.stihl.com/reach

16.8 Émissions de nuisances à l'échappement

La teneur en CO₂ mesurée au cours de la procédure d'homologation de type UE est indiquée à l'adresse Internet www.stihl.com/co2, dans les Caractéristiques techniques spécifiques au produit.

La teneur en CO₂ mesurée a été enregistrée sur un moteur représentatif, au cours d'une procédure de contrôle normalisée réalisée dans des conditions de laboratoire. Elle ne fournit pas de garantie explicite ou implicite sur les performances d'un moteur déterminé.

Cette machine satisfait aux exigences posées en ce qui concerne les émissions de nuisances à l'échappement, à condition qu'elle soit entretenue et utilisée conformément à la destination prévue. Toute modification apportée sur le moteur entraîne l'expiration de l'autorisation d'exploitation de la machine.

17 Instructions pour les réparations

L'utilisateur de ce dispositif est autorisé à effectuer uniquement les opérations de maintenance et les réparations décrites dans la présente Notice d'emploi. Les réparations plus poussées ne doivent être effectuées que par le revendeur spécialisé.

STIHL recommande de faire effectuer les opérations de maintenance et les réparations exclusivement chez le revendeur spécialisé STIHL. Les revendeurs spécialisés STIHL participent régulièrement à des stages de perfectionnement et ont à leur disposition les informations techniques requises.

Pour les réparations, monter exclusivement des pièces de rechange autorisées par STIHL pour ce dispositif ou des pièces similaires du point de vue technique. Utiliser exclusivement des pièces de rechange de haute qualité. Sinon, des accidents pourraient survenir et le dispositif risquerait d'être endommagé.

STIHL recommande d'utiliser des pièces de rechange d'origine STIHL.

Les pièces de rechange d'origine STIHL sont reconnaissables à leur référence de pièce de

rechange STIHL, au nom **STIHL**® et, le cas échéant, au symbole d'identification des pièces de rechange STIHL **SR** (les petites pièces ne portent parfois que ce symbole).

18 Mise au rebut

Pour l'élimination des déchets, respecter les prescriptions nationales spécifiques.

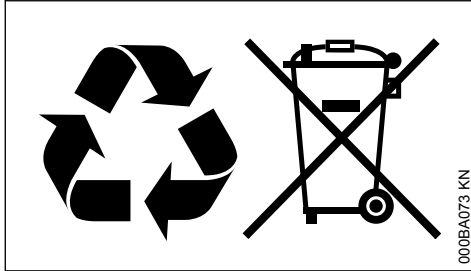

Les produits STIHL ne doivent pas être jetés à la poubelle. Le produit STIHL, la batterie, les accessoires et leur emballage doivent être mis au recyclage.

Consulter le revendeur spécialisé STIHL pour obtenir les informations d'actualité concernant l'élimination écocompatible des déchets.

19 Déclaration de conformité UE

ANDREAS STIHL AG & Co. KG

Badstr. 115
D-71336 Waiblingen

Allemagne

déclare, sous sa seule responsabilité, que le produit suivant :

Genre de machine :	Souffleur aspiro-broyeur
Marque de fabrique :	STIHL
Type :	BG 56 BG 56 C BG 56 C-E BG 66 BG 66 C BG 66 C-E BG 86 BG 86 C BG 86 C-E SH 56 SH 56 C SH 56 C-E SH 86 SH 86 C SH 86 C-E
Identification de la série :	4241

Cylindrée : 27,2 cm³

est conforme à toutes les prescriptions applicables des directives 2011/65/UE, 2006/42/CE, 2014/30/UE et 2000/14/CE et a été développé et fabriqué conformément à la version des normes suivantes respectivement valable à la date de fabrication :

EN ISO 12100, EN 15503, EN 55012, EN 61000-6-1.

Le calcul du niveau de puissance acoustique mesuré et du niveau de puissance acoustique garanti a été effectué suivant une procédure conforme à la directive 2000/14/CE, annexe V, et appliquant la norme ISO 11094.

Niveau de puissance acoustique mesuré

Tous les BG 56 :	102 dB(A)
Tous les BG 66 :	99 dB(A)
Tous les BG 86 :	102 dB(A)
Tous les SH 56 :	103 dB(A)
Tous les SH 86 :	103 dB(A)

Niveau de puissance acoustique garanti

Tous les BG 56 :	104 dB(A)
Tous les BG 66 :	101 dB(A)
Tous les BG 86 :	104 dB(A)
Tous les SH 56 :	105 dB(A)
Tous les SH 86 :	105 dB(A)

Conservation des documents techniques :

ANDREAS STIHL AG & Co. KG
Produktzulassung

L'année de fabrication et le numéro de machine sont indiqués sur la machine.

Waiblingen, le 03/02/2020

ANDREAS STIHL AG & Co. KG

P. O.

Dr. Jürgen Hoffmann

Chef du service Données, Prescriptions et Homologation Produits

CE

Inhaltsverzeichnis

1	Zu dieser Gebrauchsanleitung.....	45
2	Sicherheitshinweise und Arbeitstechnik....	45
3	Blasgerät komplettieren.....	51
4	Saughäcksler komplettieren.....	52
5	Kraftstoff.....	53
6	Kraftstoff einfüllen.....	54
7	Motor starten / abstellen.....	55
8	Luftfilter reinigen.....	57
9	Vergaser einstellen.....	58
10	Zündkerze.....	58
11	Motorlaufverhalten.....	59
12	Gerät aufbewahren.....	59
13	Wartungs- und Pflegehinweise.....	60
14	Verschleiß minimieren und Schäden vermeiden.....	60
15	Wichtige Bauteile.....	61
16	Technische Daten.....	62
17	Reparaturhinweise.....	63
18	Entsorgung.....	63
19	EU-Konformitätserklärung.....	64

Verehrte Kundin, lieber Kunde,

vielen Dank, dass Sie sich für ein Qualitätsergebnis der Firma STIHL entschieden haben.

Dieses Produkt wurde mit modernen Fertigungsverfahren und umfangreichen Qualitätssicherungsmaßnahmen hergestellt. Wir sind bemüht alles zu tun, damit Sie mit diesem Gerät zufrieden sind und problemlos damit arbeiten können.

Wenn Sie Fragen zu Ihrem Gerät haben, wenden Sie sich bitte an Ihren Händler oder direkt an unsere Vertriebsgesellschaft.

Ihr



Dr. Nikolaas Stihl

1 Zu dieser Gebrauchsanleitung

1.1 Bildsymbole

Bildsymbole, die auf dem Gerät angebracht sind, sind in dieser Gebrauchsanleitung erklärt.

Abhängig von Gerät und Ausstattung können folgende Bildsymbole am Gerät angebracht sein.



Kraftstofftank; Kraftstoffgemisch aus Benzin und Motoröl



Kraftstoffhandpumpe betätigen

1.2 Kennzeichnung von Textabschnitten



WARNUNG

Warnung vor Unfall- und Verletzungsgefahr für Personen sowie vor schwerwiegenden Sachschäden.

HINWEIS

Warnung vor Beschädigung des Gerätes oder einzelner Bauteile.

1.3 Technische Weiterentwicklung

STIHL arbeitet ständig an der Weiterentwicklung sämtlicher Maschinen und Geräte; Änderungen des Lieferumfanges in Form, Technik und Ausstattung müssen wir uns deshalb vorbehalten.

Aus Angaben und Abbildungen dieser Gebrauchsanleitung können deshalb keine Ansprüche abgeleitet werden.

2 Sicherheitshinweise und Arbeitstechnik



Besondere Sicherheitsmaßnahmen sind beim Arbeiten mit einem Motorgerät nötig.



Die gesamte Gebrauchsanleitung vor der ersten Inbetriebnahme aufmerksam lesen und für späteren Gebrauch sicher aufbewahren. Nichtbeachten der Gebrauchsanleitung kann lebensgefährlich sein.

Länderbezogene Sicherheitsvorschriften, z. B. von Berufsgenossenschaften, Sozialkassen, Behörden für Arbeitsschutz und andere beachten.

Wer zum ersten Mal mit dem Gerät arbeitet: Vom Verkäufer oder von einem anderen Fachkundigen erklären lassen, wie man damit sicher umgeht – oder an einem Fachlehrgang teilnehmen.

Minderjährige dürfen nicht mit dem Gerät arbeiten – ausgenommen Jugendliche über 16 Jahre, die unter Aufsicht ausgebildet werden.

Kinder, Tiere und Zuschauer fern halten.

Wird das Gerät nicht benutzt, muss es so abgestellt werden, dass niemand gefährdet wird. Gerät vor unbefugtem Zugriff sichern.

Der Benutzer ist verantwortlich für Unfälle oder Gefahren, die gegenüber anderen Personen oder deren Eigentum auftreten.

Gerät nur an Personen weiter geben oder ausleihen, die mit diesem Modell und seiner Handhabung vertraut sind – stets die Gebrauchsanleitung mitgeben.

Der Einsatz Schall emittierender Geräte kann durch nationale wie auch örtliche, lokale Vorschriften zeitlich begrenzt sein.

Gerät nur dann in Betrieb nehmen, wenn alle Bauteile unbeschädigt sind.

Zur Reinigung des Gerätes keine Hochdruckreiner verwenden. Der harte Wasserstrahl kann Teile des Gerätes beschädigen.

2.1 Zubehör und Ersatzteile

Nur solche Teile oder Zubehöre anbauen, die von STIHL für dieses Gerät zugelassen sind oder technisch Gleichartige. Bei Fragen dazu an einen Fachhändler wenden. Nur hochwertige Teile oder Zubehöre verwenden. Ansonsten kann die Gefahr von Unfällen oder Schäden am Gerät bestehen.

STIHL empfiehlt STIHL Original Teile und Zubehör zu verwenden. Diese sind in ihren Eigenschaften optimal auf das Produkt und die Anforderungen des Benutzers abgestimmt.

Keine Änderungen am Gerät vornehmen – die Sicherheit kann dadurch gefährdet werden. Für Personen- und Sachschäden, die bei der Verwendung nicht zugelassener Anbaugeräte auftreten, schließt STIHL jede Haftung aus.

2.2 Körperliche Eignung

Wer mit dem Gerät arbeitet, muss ausgeruht, gesund und in guter Verfassung sein.

Wer sich aus gesundheitlichen Gründen nicht anstrengen darf, sollte einen Arzt fragen, ob die Arbeit mit einem Motorgerät möglich ist.

Nur Träger von Herzschrittmachern: Die Zündanlage dieses Gerätes erzeugt ein sehr geringes elektromagnetisches Feld. Ein Einfluss auf einzelne Herzschrittmacher-Typen kann nicht völlig ausgeschlossen werden. Zur Vermeidung von gesundheitlichen Risiken empfiehlt STIHL den behandelnden Arzt und Hersteller des Herzschrittmachers zu befragen.

Nach der Einnahme von Alkohol, Medikamenten, die das Reaktionsvermögen beeinträchtigen oder

Drogen darf nicht mit dem Gerät gearbeitet werden.

2.3 Bestimmungsgemäße Verwendung

Das Blasgerät ermöglicht eine Beseitigung von Laub, Gras, Papier, und Ähnlichem, z. B. in Gartenanlagen, Sportstadien, Parkplätzen oder Einfahrten. Es ist auch geeignet zum Freiblasen von Pirschpfaden im Forst.

Der Saughäcksler ist zudem für das Aufsaugen von Blättern und anderen leichten, losen und unbrennbaren Abfällen konzipiert.

Keine gesundheitsgefährdende Materialien blasen oder aufsaugen.

Der Einsatz des Geräts für andere Zwecke ist nicht zulässig und kann zu Unfällen oder Schäden am Gerät führen. Keine Änderungen am Produkt vornehmen – auch dies kann zu Unfällen oder Schäden am Gerät führen.

2.4 Bekleidung und Ausrüstung

Vorschriftsmäßige Bekleidung und Ausrüstung tragen.



Die Kleidung muss zweckmäßig sein und darf nicht behindern. Eng anliegende Kleidung, Kombianzug, keinen Arbeitsmantel.



Keine Kleidung, keinen Schal, keine Krawatte, keinen Schmuck, die in die Luftansaugöffnung gelangen können. Lange Haare so zusammenbinden und so sichern, dass sie sich oberhalb der Schultern befinden.

Feste Schuhe mit griffiger, rutschfester Sohle tragen.



WARNUNG



Um die Gefahr von Augenverletzungen zu reduzieren enganliegende Schutzbrille nach Norm EN 166 tragen. Auf richtigen Sitz der Schutzbrille achten.

"Persönlichen" Schallschutz tragen – z. B. Gehörschutzkapseln.

STIHL bietet ein umfangreiches Programm an persönlicher Schutzausstattung an.

2.5 Gerät transportieren

Immer den Motor abstellen.

Beim Transport in Fahrzeugen:

- Gerät gegen Umkippen, Beschädigung und Auslaufen von Kraftstoff sichern

2.6 Tanken



Benzin ist extrem leicht entzündlich – von offenem Feuer Abstand halten – keinen Kraftstoff verschütten – nicht rauchen.

Vor dem Tanken **Motor abstellen**.

Nicht tanken, solange der Motor noch heiß ist – Kraftstoff kann überlaufen – **Brandgefahr!**

Tankverschluss vorsichtig öffnen, damit bestehender Überdruck sich langsam abbauen kann und kein Kraftstoff herausspritzt.

Tanken nur an gut belüfteten Orten. Wurde Kraftstoff verschüttet, Gerät sofort säubern – keinen Kraftstoff an die Kleidung kommen lassen, sonst sofort wechseln.



Auf Undichtigkeiten achten! Wenn Kraftstoff ausläuft, Motor nicht starten – **Lebensgefahr durch Verbrennungen!**



Nach dem Tanken den Schraub-Tankverschluss so fest wie möglich anziehen.

Dadurch wird das Risiko verringert, dass sich der Tankverschluss durch die Vibration des Motors löst und Kraftstoff austritt.

2.7 Vor dem Starten

Gerät auf betriebs sicheren Zustand überprüfen – entsprechende Kapitel in der Gebrauchsanleitung beachten:

- Kraftstoffsystem auf Dichtheit prüfen, besonders die sichtbaren Teile wie z. B. Tankverschluss, Schlauchverbindungen, Kraftstoffhandpumpe (nur bei Motorgeräten mit Kraftstoffhandpumpe). Bei Undichtigkeiten oder Beschädigung Motor nicht starten – **Brandgefahr!** Gerät vor Inbetriebnahme durch Fachhändler instand setzen lassen
- Gashebel muss leichtgängig sein und von selbst in die Leerlaufstellung zurückfedern
- Stellhebel/Taster muss sich leicht auf **STOP** bzw. **0** betätigen lassen
- Handgriffe müssen sauber und trocken, frei von Öl und Schmutz sein – wichtig zur sicheren Führung des Motorgerätes
- Blasanlage muss vorschriftsmäßig montiert sein
- Festsitz des Zündleitungssteckers prüfen – bei lose sitzendem Stecker können Funken ent-

- stehen, die austretendes Kraftstoff-Luftgemisch entzünden können – **Brandgefahr!**
- Zustand von Gebläserad und Gebläsegehäuse überprüfen

Verschleiß am Gebläsegehäuse (Anrisse, Ausbrüche) kann zur Verletzungsgefahr durch austretende Fremdkörper führen. Bei Beschädigungen am Gebläsegehäuse Fachhändler aufsuchen – STIHL empfiehlt den STIHL Fachhändler

Keine Änderung an den Bedienungs- und Sicherheitseinrichtungen vornehmen

Das Gerät darf nur in betriebs sicherem Zustand betrieben werden – **Unfallgefahr!**

2.8 Motor starten

Mindestens 3 Meter vom Ort des Tankens entfernt und nicht in geschlossenen Räumen.

Das Gerät wird nur von einer Person bedient – keine weiteren Personen im Arbeitsbereich dulden – auch nicht beim Starten.

Motor nicht aus der Hand anwerfen – Starten wie in der Gebrauchsanleitung beschrieben.

Nur auf ebenem Untergrund, auf festen und sicheren Stand achten, Gerät sicher festhalten.

Nach dem Anspringen des Motors können durch den anschwellenden Luftstrom Gegenstände (z. B. Steine) hochgeschleudert werden.

2.9 Während der Arbeit

Bei drohender Gefahr bzw. im Notfall sofort Motor abstellen – Stellhebel/Taster auf **STOP** bzw. **0** stellen.

Das Gerät wird nur von einer Person bedient – keine weiteren Personen im Arbeitsbereich dulden



Im Umkreis von 5 m darf sich keine weitere Person aufhalten – durch weggeschleuderte Gegenstände **Verletzungsgefahr!**

Diesen Abstand auch zu Sachen (Fahrzeugen, Fensterscheiben) einhalten – **Gefahr der Sachbeschädigung!**



Niemals in die Richtung von Personen oder Tieren blasen – das Gerät kann kleine Gegenstände mit großer Geschwindigkeit hochschleudern – **Verletzungsgefahr!**

Beim Blasen und Saughäckseln (im freien Gelände und in Gärten) auf Kleintiere achten, um diese nicht zu gefährden.

Gerät niemals unbeaufsichtigt laufen lassen.

Vorsicht bei Glätte, Nässe, Schnee, Eis, an Abhängen, auf unebenem Gelände – **Rutschgefahr!**

Auf Hindernisse achten: Unrat, Baumstümpfe, Wurzeln, Gräben – **Stolpergefahr!**

Nicht auf einer Leiter, nicht auf instabilen Standorten arbeiten.

Bei angelegtem Gehörschutz ist erhöhte Aufmerksamkeit und Umsicht erforderlich – weil das Wahrnehmen von warnenden Geräuschen (Schreie, Signaltöne u. a.) eingeschränkt ist.

Ruhig und überlegt arbeiten – nur bei guten Licht- und Sichtverhältnissen. Umsichtig arbeiten, andere nicht gefährden.

Rechtzeitig Arbeitspausen einlegen, um Müdigkeit und Erschöpfung vorzubeugen – **Unfallgefahr!**

Schalldämpfer mit Katalysator können besonders heiß werden.



Das Motorgerät erzeugt **giftige Abgase**, sobald der Motor läuft. Diese Gase können geruchlos und unsichtbar sein und unverbrannte Kohlenwasserstoffe und Benzol enthalten. Niemals in geschlossenen oder schlecht belüfteten Räumen mit dem Motorgerät arbeiten – auch nicht mit Katalysator-Maschinen.

Bei der Arbeit in Gräben, Senken oder unter beengten Verhältnissen stets für ausreichenden Luftaustausch sorgen – **Lebensgefahr durch Vergiftung!**

Bei Übelkeit, Kopfschmerzen, Sehstörungen (z. B. kleiner werdendes Blickfeld), Hörstörungen, Schwindel, nachlassender Konzentrationsfähigkeit, Arbeit sofort einstellen – diese Symptome können unter Anderem durch zu hohe Abgaskonzentrationen verursacht werden – **Unfallgefahr!**

Nicht rauchen bei der Benutzung und in der näheren Umgebung des Gerätes – **Brandgefahr!** Aus dem Kraftstoffsystem können entzündliche Benzindämpfe entweichen.

Bei Staubentwicklung immer Staubschutzmaske tragen.

Motorgerät lärm- und abgasarm betreiben – Motor nicht unnötig laufen lassen, Gasgeben nur beim Arbeiten.

Gerät nach der Arbeit auf ebenen, nicht brennbaren Untergrund abstellen. Nicht in der Nähe von leicht entflammaren Materialien (z. B. Holz-

späne, Baumrinde, trockenes Gras, Kraftstoff) abstellen – **Brandgefahr!**

Keine Gegenstände durch das Schutzgitter oder Düse ins Innere des Gebläsegehäuses schieben. Durch das Gebläse können diese mit hoher Geschwindigkeit herausgeschleudert werden – **Verletzungsgefahr!**

Bei spürbaren Veränderungen im Laufverhalten (z. B. höhere Vibrationen) Arbeit unterbrechen und Ursachen für die Veränderungen beseitigen.

Falls das Gerät nicht bestimmungsgemäßer Beanspruchung (z. B. Gewalteinwirkung durch Schlag oder Sturz) ausgesetzt wurde, unbedingt vor weiterem Betrieb auf betriebssicheren Zustand prüfen – siehe auch "Vor dem Starten". Insbesondere die Dichtheit des Kraftstoffsystems und die Funktionstüchtigkeit der Sicherheitseinrichtungen prüfen. Nicht betriebssicheres Gerät auf keinen Fall weiter benutzen. Im Zweifelsfall Fachhändler aufsuchen.

2.10 Blasgerät anwenden

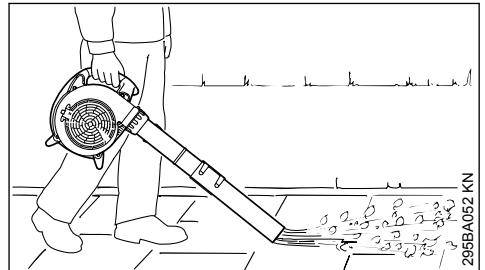

Das Blasgerät ist für Einhand-Bedienung ausgelegt. Es muss von der Bedienungsperson mit der rechten Hand am Bedienungsgriff getragen werden.

Motorgerät immer fest in der Hand halten.

Beim Blasen im freien Gelände und in Gärten auf Kleinlebewesen achten.

Nur langsam vorwärts schreitend arbeiten – Austrittsbereich des Blasrohres stets beobachten – nicht rückwärts gehen – **Stolpergefahr!**



Das Gerät nur mit komplett montiertem Blasrohr betreiben – **Verletzungsgefahr!**

Die Runddüse eignet sich besonders beim Einsatz in unebenem Gelände (z. B. Wiesen und Rasenflächen).

Die Flachdüse (im Lieferumfang enthalten oder als Sonderzubehör erhältlich) erzeugt einen flachen Luftstrom, der sich gezielt und kontrolliert einsetzen lässt; besonders beim Freiblasen von ebenen Flächen, die mit Sägespänen, Laub, Schnittgras o. Ä. bedeckt sind.

2.11 Saugeinrichtung anwenden

Anbau-Hinweise in dem entsprechenden Kapitel dieser Gebrauchsanleitung beachten.

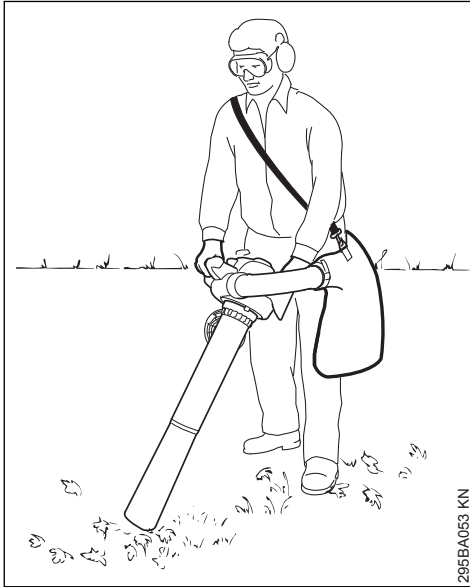

285BA053 KN

Der Saughäcksler ist für Zweihand-Bedienung ausgelegt. Er muss von der Bedienungsperson mit der rechten Hand am Bedienungsgriff und mit der linken Hand am Griff des Gehäuses getragen werden.

Den Traggurt des Fangsackes über eine Schulter hängen. Ablegen des Geräts zusammen mit dem Fangsack üben, damit das Gerät im Notfall schnell vom Körper entfernt werden kann – **Verletzungsgefahr!**

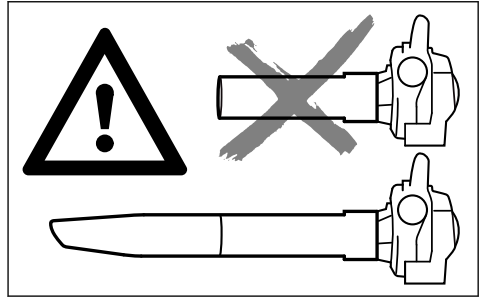

! WARNUNG

Das Gerät nur mit komplett montiertem Saugrohr und montiertem, geschlossenem Fangsack betreiben – **Verletzungsgefahr!**

HINWEIS

Beim Saugen abrasiver Gegenstände (wie Splitt, Steine, etc.) werden das Gebläserad und das Gebläsegehäuse einem besonders starken Verschleiß ausgesetzt. Dieser Verschleiß macht sich durch stark abfallende Saugleistung bemerkbar. In diesem Fall den Fachhändler aufsuchen. STIHL empfiehlt den STIHL Fachhändler.

Beim Saugen von nassem Laub kann das Gebläse oder der Krümmer verstopfen.

Zum Beseitigen von Verstopfungen im Gerät:

- Gerät ausschalten
- Krümmer und Saugrohr abbauen – siehe "Saughäcksler komplettieren"
- Krümmer und Gebläsegehäuse reinigen

Beim Saugen im freien Gelände und in Gärten auf Kleinlebewesen achten.



Keine heißen oder brennenden Materialien (z. B. heiße Asche, glimmende Zigaretten) aufsaugen – **Verletzungsgefahr durch Feuer!**



Niemals entzündliche Flüssigkeiten (z. B. Kraftstoff) oder mit entzündlichen Flüssigkeiten getränkte Materialien aufsaugen – durch Feuer oder Explosion **Gefahr tödlicher Verletzungen!**



Vor dem Öffnen des Schutzgitters Motor abstellen. Das Schutzgitter muss immer geschlossen und gesichert sein, wenn das Saugrohr nicht montiert ist – durch Kontakt mit rotierenden Teilen **Verletzungsgefahr!** Außerdem können sonst Schäden am Motor auftreten.

2.12 Arbeitstechnik

Zur Minimierung der Blaszeit Rechen und Besen benutzen, um Schmutzteilchen vor dem Blasen zu lockern.

- Bei Bedarf frei zu blasende Oberfläche befeuchten, um starke Staubeentwicklung zu vermeiden
- Schmutzteilchen nicht auf Menschen, besonders Kinder, Haustiere, in Richtung offener Fenster oder frisch gewaschener Kraftfahrzeuge blasen. Schmutzteilchen vorsichtig weg blasen
- Zusammengeblasenen Schmutz in Mülleimern entfernen, nicht auf Nachbargrundstücke blasen
- Motorgeräte nur zu vernünftigen Zeiten betreiben - nicht früh am Morgen, spät in der Nacht oder während der Mittagsruhe, wenn Leute gestört werden könnten. An örtlich vorgegebene Zeiten halten
- Blasgeräte mit der zur Erfüllung der Arbeitsaufgabe niedrigst möglichen Motordrehzahl betreiben
- Ausrüstung vor dem Betrieb prüfen, besonders den Schalldämpfer, Luftansaugöffnungen und Luftfilter

2.13 Vibrationen

Längere Benutzungsdauer des Motorgerätes kann zu vibrationsbedingten Durchblutungsstörungen der Hände führen ("Weißfingerkrankheit").

Eine allgemein gültige Dauer für die Benutzung kann nicht festgelegt werden, weil diese von mehreren Einflussfaktoren abhängt.

Die Benutzungsdauer wird verlängert durch:

- warme Hände
- Pausen

Die Benutzungsdauer wird verkürzt durch:

- besondere persönliche Veranlagung zu schlechter Durchblutung (Merkmal: häufig kalte Finger, Kribbeln)
- niedrige Außentemperaturen
- Größe der Greifkräfte (festes Zugreifen behindert die Durchblutung)

Bei regelmäßiger, langandauernder Benutzung des Motorgerätes und bei wiederholtem Auftreten entsprechender Anzeichen (z. B. Fingerkribbeln) wird eine medizinische Untersuchung empfohlen.

2.14 Wartung und Reparaturen

Motorgerät regelmäßig warten. Nur Wartungsarbeiten und Reparaturen ausführen, die in der Gebrauchsanleitung beschrieben sind. Alle anderen Arbeiten von einem Fachhändler ausführen lassen.

STIHL empfiehlt Wartungsarbeiten und Reparaturen nur beim STIHL Fachhändler durchführen zu lassen. STIHL Fachhändlern werden regelmäßig Schulungen angeboten und technische Informationen zur Verfügung gestellt.

Nur hochwertige Ersatzteile verwenden. Ansonsten kann die Gefahr von Unfällen oder Schäden am Gerät bestehen. Bei Fragen dazu an einen Fachhändler wenden.

STIHL empfiehlt STIHL Original Ersatzteile zu verwenden. Diese sind in ihren Eigenschaften optimal auf das Gerät und die Anforderungen des Benutzers abgestimmt.

Zur Reparatur, Wartung und Reinigung immer **Motor abstellen – Verletzungsgefahr!** – Ausnahme: Vergaser- und LeerlaufEinstellung.

Motor bei abgezogenem Zündleistungsstecker oder bei ausgeschraubter Zündkerze nicht mit der Anwerfvorrichtung in Bewegung setzen – **Brandgefahr** durch Zündfunken außerhalb des Zylinders!

Motorgerät nicht in der Nähe von offenem Feuer warten und aufbewahren.

Tankverschluss regelmäßig auf Dichtheit prüfen.

Nur einwandfreie, von STIHL freigegebene Zündkerze – siehe "Technische Daten" – verwenden.

Zündkabel prüfen (einwandfreie Isolation, fester Anschluss).

Schalldämpfer auf einwandfreien Zustand prüfen.

Nicht mit defektem oder ohne Schalldämpfer arbeiten – **Brandgefahr!** – **Gehörschäden!**

Heißen Schalldämpfer nicht berühren – **Verbrennungsgefahr!**

Der Zustand der Antivibrationselemente beeinflusst das Vibrationsverhalten – Antivibrationselemente regelmäßig kontrollieren.

Motor abstellen zum Beseitigen von Störungen.

3 Blasergerät komplettieren

3.1 Blaserohr anbauen

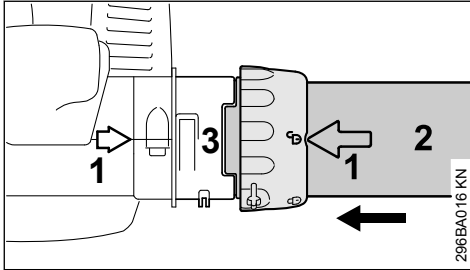

- ▶ Pfeile (1) zur Deckung bringen
- ▶ Überwurfmutter so ausrichten, dass das Symbol  mit den Pfeilen fluchtet
- ▶ Blaserohr (2) bis zum Anschlag in die Aussparung vom Stutzen (3) einschieben

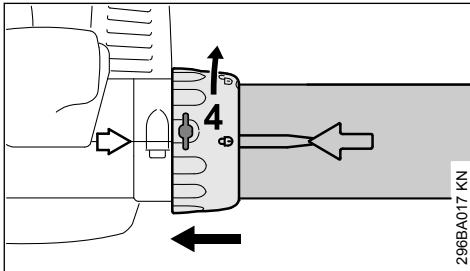

- ▶ Überwurfmutter (4) bis zur Anlage über den Stutzen schieben
- ▶ Überwurfmutter (4) in Pfeilrichtung drehen, bis Symbol  mit den Pfeilen fluchtet – Überwurfmutter rastet hörbar ein

BG 56, BG 86, SH 56, SH 86

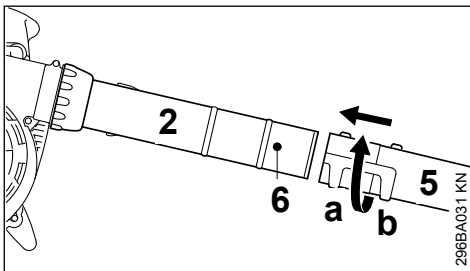

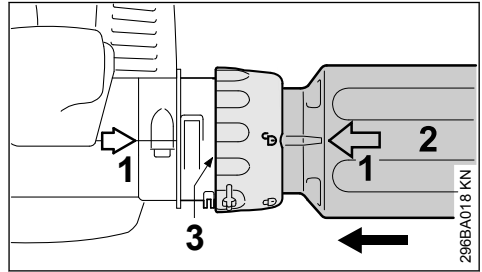

- ▶ Düse (5) in Position (a) (lang) oder Position (b) (kurz) bis zum Zapfen (6) auf das Blaserohr (2) schieben und in Pfeilrichtung verriegeln

BG 66

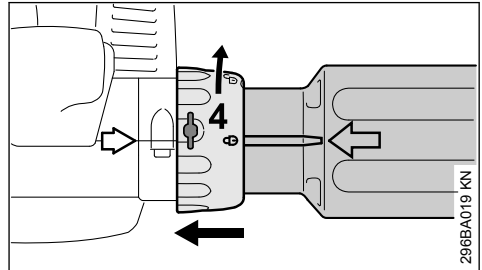

- ▶ Pfeile (1) zur Deckung bringen
- ▶ Überwurfmutter so ausrichten, dass das Symbol  mit den Pfeilen fluchtet
- ▶ Blaserohr (2) bis zum Anschlag in die Aussparung vom Stutzen (3) einschieben



- ▶ Überwurfmutter (4) bis zur Anlage über den Stutzen schieben
- ▶ Überwurfmutter (4) in Pfeilrichtung drehen, bis Symbol  mit den Pfeilen fluchtet – Überwurfmutter rastet hörbar ein

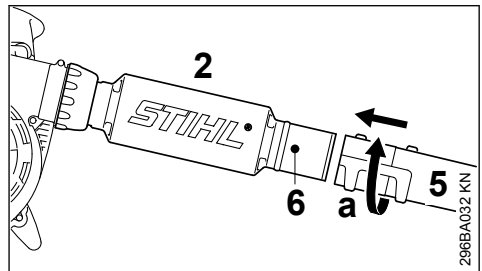

- ▶ Düse (5) in Position (a) bis zum Zapfen (6) auf das Blaserohr (2) schieben und in Pfeilrichtung verriegeln

3.2 Blasrohr abbauen

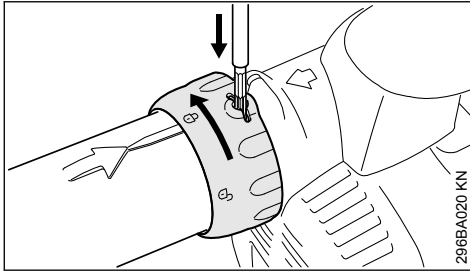

- ▶ Motor abstellen
- ▶ Lasche mit einem geeigneten Werkzeug durch die Öffnung an der Überwurfmutter eindrücken
- ▶ Überwurfmutter in Pfeilrichtung bis zum Anschlag drehen
- ▶ Blasrohr abnehmen

4 Saughäcksler komplettieren

4.1 Krümmer montieren

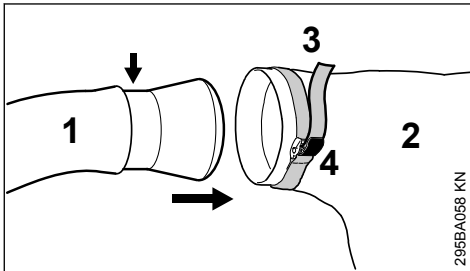

- ▶ Krümmer (1) in den Fangsack (2) bis zur Markierung (Pfeil) einführen
- ▶ Band (3) am Fangsack festziehen und Lasche (4) niederdrücken

HINWEIS

Der Reißverschluss am Fangsack muss geschlossen sein

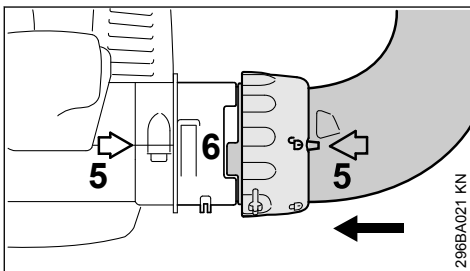

- ▶ Pfeile (5) zur Deckung bringen
- ▶ Überwurfmutter so ausrichten, dass das Symbol ☐ mit den Pfeilen fluchtet
- ▶ Krümmer bis zum Anschlag in die Aussparung vom Stutzen (6) einschieben

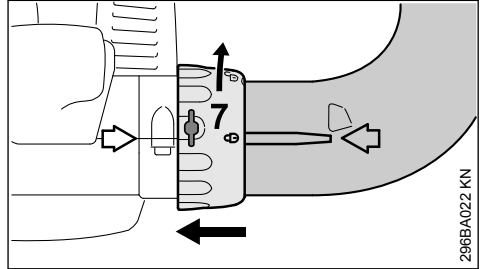

- ▶ Überwurfmutter (7) bis zur Anlage über den Stutzen schieben
- ▶ Überwurfmutter (7) in Pfeilrichtung drehen, bis Symbol ☐ mit den Pfeilen fluchtet – Überwurfmutter rastet hörbar ein

4.2 Saugrohr komplettieren

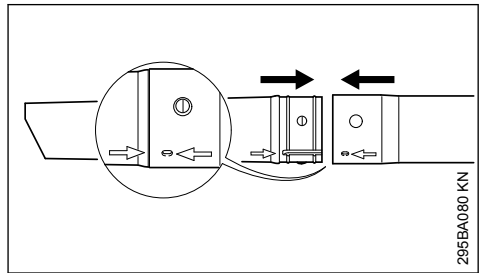

- ▶ Saugrohr und Saugrohrverlängerung an den Pfeilen ausrichten, zusammenschieben und einrasten

4.3 Saugrohr montieren

- ▶ Motor abstellen

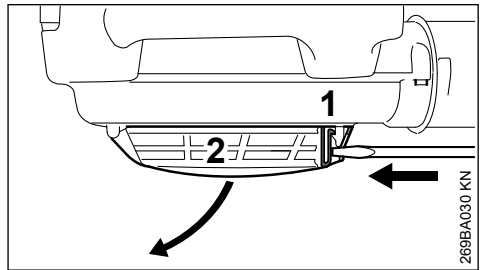

- ▶ Schraubendreher in Lasche (1) einführen und drücken – dadurch wird das Schutzgitter (2) entriegelt – Schutzgitter aufklappen

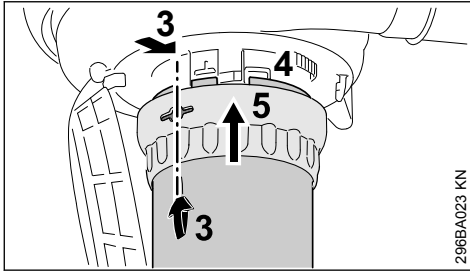

296BA023 KN

- ▶ Pfeile (3) zur Deckung bringen
- ▶ Überwurfmutter (5) so ausrichten, dass die Öffnung mit den Pfeilen (3) fluchtet
- ▶ Saugrohr bis zum Anschlag in den Stutzen (4) des Gebläsegehäuses einstecken
- ▶ Überwurfmutter (5) über den Stutzen des Gebläsegehäuses schieben

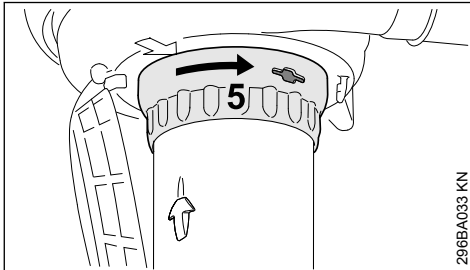

296BA033 KN

- ▶ Überwurfmutter (5) in Pfeilrichtung drehen, bis sie hörbar einrastet
- ▶ Überwurfmutter in Pfeilrichtung weiterdrehen und fest anziehen

4.4 Krümmer demontieren

- ▶ Motor abstellen

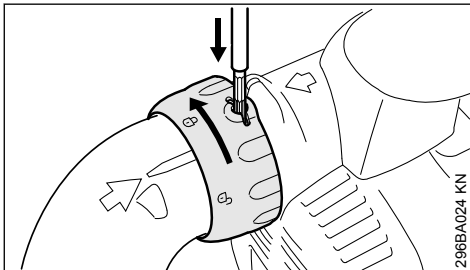

296BA024 KN

- ▶ Lasche mit einem geeigneten Werkzeug durch die Öffnung an der Überwurfmutter eindrücken
- ▶ Überwurfmutter in Pfeilrichtung bis zum Anschlag drehen
- ▶ Krümmer abnehmen

4.5 Saugrohr demontieren

- ▶ Motor abstellen

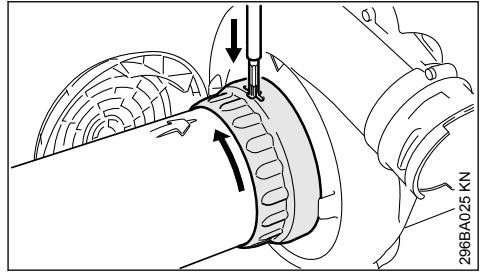

296BA025 KN

- ▶ Überwurfmutter bis zum Anschlag in Pfeilrichtung drehen
- ▶ Lasche mit einem geeigneten Werkzeug durch die Öffnung an der Überwurfmutter eindrücken
- ▶ Überwurfmutter weiter in Pfeilrichtung bis zum erneuten Anschlag drehen
- ▶ Saugrohr abnehmen
- ▶ Schutzgitter schließen und einrasten

5 Kraftstoff

Der Motor muss mit einem Kraftstoffgemisch aus Benzin und Motoröl betrieben werden.

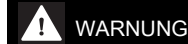

Direkten Hautkontakt mit Kraftstoff und Einatmen von Kraftstoffdämpfen vermeiden.

5.1 STIHL MotoMix

STIHL empfiehlt die Verwendung von STIHL MotoMix. Dieser fertig gemischte Kraftstoff ist benzolfrei, bleifrei, zeichnet sich durch eine hohe Oktanzahl aus und bietet immer das richtige Mischungsverhältnis.

STIHL MotoMix ist für höchste Motorlebensdauer mit STIHL Zweitaktmotoröl HP Ultra gemischt.

MotoMix ist nicht in allen Märkten verfügbar.

5.2 Kraftstoff mischen

HINWEIS

Ungeeignete Betriebsstoffe oder von der Vorschrift abweichendes Mischungsverhältnis können zu ernststen Schäden am Triebwerk führen. Benzin oder Motoröl minderer Qualität können Motor, Dichtungen, Leitungen und Kraftstofftank beschädigen.

5.2.1 Benzin

Nur **Markenbenzin** mit einer Oktanzahl von mindestens 90 ROZ verwenden – bleifrei oder verbleit.

Benzin mit einem Alkoholanteil über 10% kann bei Motoren mit manuell verstellbaren Vergasern Laufstörungen verursachen und soll daher zum Betrieb dieser Motoren nicht verwendet werden.

Motoren mit M-Tronic liefern mit einem Benzin mit bis zu 25% Alkoholanteil (E25) volle Leistung.

5.2.2 Motoröl

Falls Kraftstoff selbst gemischt wird, darf nur ein STIHL Zweitakt-Motoröl oder ein anderes Hochleistungs-Motoröl der Klassen JASO FB, JASO FC, JASO FD, ISO-L-EGB, ISO-L-EGC oder ISO-L-EGD verwendet werden.

STIHL schreibt das Zweitakt-Motoröl STIHL HP Ultra oder ein gleichwertiges Hochleistungs-Motoröl vor, um die Emissionsgrenzwerte über die Maschinenlebensdauer gewährleisten zu können.

5.2.3 Mischungsverhältnis

bei STIHL Zweitakt-Motoröl 1:50; 1:50 = 1 Teil Öl + 50 Teile Benzin

5.2.4 Beispiele

Benzinmenge Liter	STIHL Zweitaktöl 1:50 Liter	(ml)
1	0,02	(20)
5	0,10	(100)
10	0,20	(200)
15	0,30	(300)
20	0,40	(400)
25	0,50	(500)

- ▶ in einen für Kraftstoff zugelassenen Kanister zuerst Motoröl, dann Benzin einfüllen und gründlich mischen

5.3 Kraftstoffgemisch aufbewahren

Nur in für Kraftstoff zugelassenen Behältern an einem sicheren, trockenen und kühlen Ort lagern, vor Licht und Sonne schützen.

Kraftstoffgemisch altert – nur den Bedarf für einige Wochen mischen. Kraftstoffgemisch nicht länger als 30 Tage lagern. Unter Einwirkung von Licht, Sonne, niedrigen oder hohen Temperaturen kann das Kraftstoffgemisch schneller unbrauchbar werden.

STIHL MotoMix kann jedoch bis zu 2 Jahren problemlos gelagert werden.

- ▶ Kanister mit dem Kraftstoffgemisch vor dem Auftanken kräftig schütteln

! WARNUNG

Im Kanister kann sich Druck aufbauen – vorsichtig öffnen.

- ▶ Kraftstofftank und Kanister von Zeit zu Zeit gründlich reinigen

Restkraftstoff und die zur Reinigung benutzte Flüssigkeit vorschriften- und umweltgerecht entsorgen!

6 Kraftstoff einfüllen



6.1 Gerät vorbereiten

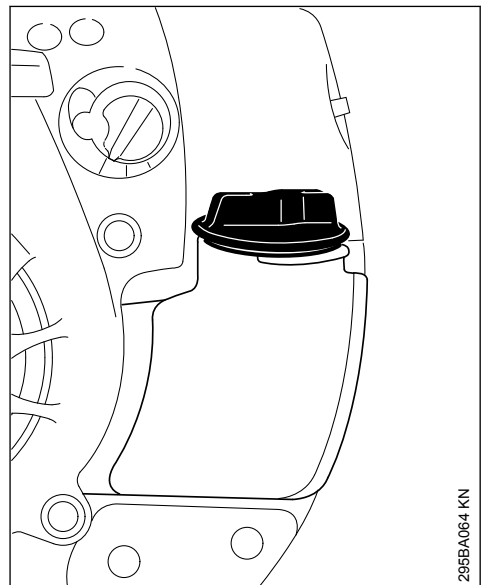

- ▶ Tankverschluss und Umgebung vor dem Auftanken reinigen, damit kein Schmutz in den Tank fällt
- ▶ Gerät so positionieren, dass der Tankverschluss nach oben weist

STIHL empfiehlt das STIHL Einfüllsystem für Kraftstoff (Sonderzubehör).

6.2 Kraftstoff einfüllen

Keinen Kraftstoff verschütten und den Tank nicht randvoll füllen.

- ▶ Tankverschluss öffnen
- ▶ Kraftstoff einfüllen
- ▶ Tankverschluss schließen

WARNUNG

Nach dem Tanken den Tankverschluss mit der Hand so fest wie möglich anziehen.

6.3 Kraftstoff-Saugkopf wechseln

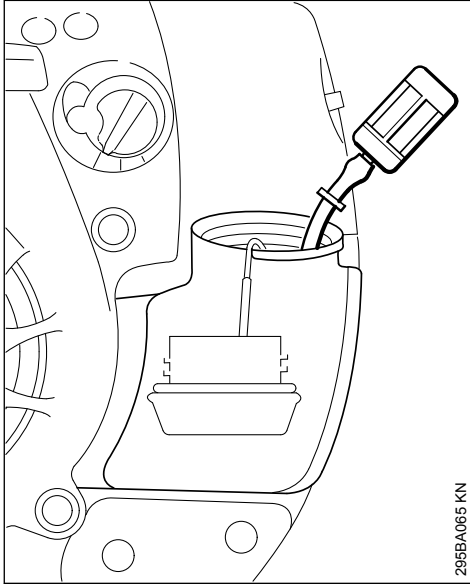

Kraftstoff-Saugkopf jährlich wechseln, dazu:

- ▶ Kraftstofftank entleeren
- ▶ Kraftstoff-Saugkopf mit einem Haken aus dem Tank herausziehen und vom Schlauch abziehen
- ▶ neuen Saugkopf in den Schlauch stecken
- ▶ Saugkopf in den Tank zurücklegen

7 Motor starten / abstellen

7.1 Motor starten

- ▶ Sicherheitsvorschriften beachten

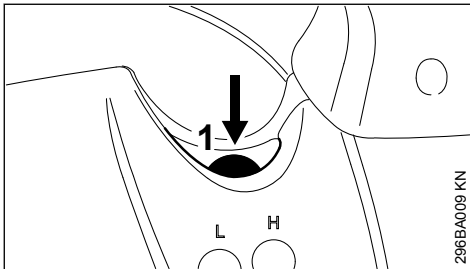

- ▶ Balg (1) der Kraftstoffhandpumpe mindestens 5 mal drücken – auch wenn der Balg mit Kraftstoff gefüllt ist

7.1.1 Stellhebel einstellen

nur BG 66 C, BG 86, SH 86

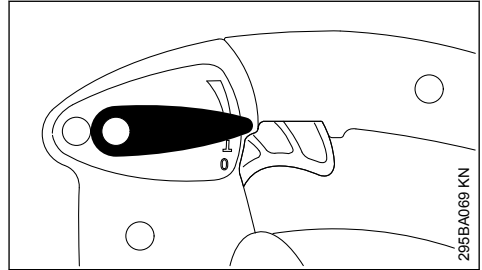

- ▶ Zum Starten den Stellhebel auf Betriebsstellung I stellen

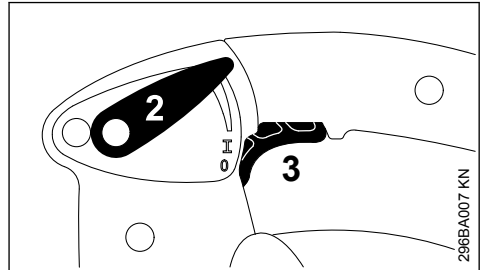

- ▶ Mit dem Stellhebel (2) kann der Gashebel (3) während der Arbeit in beliebiger Stellung arretiert werden.

7.1.2 Drehknopf einstellen

Bei kaltem Motor

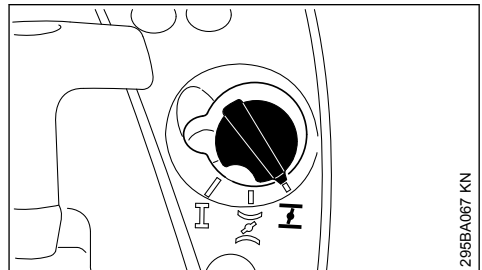

- ▶ Drehknopf der Startklappe auf I stellen

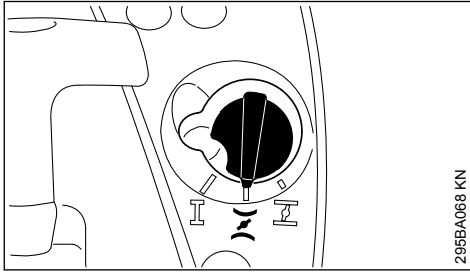
Bei warmem Motor

295BA068 KN

- Drehknopf der Startklappe auf **II** stellen

Diese Einstellung gilt auch, wenn der Motor schon gelaufen, aber noch kalt ist.

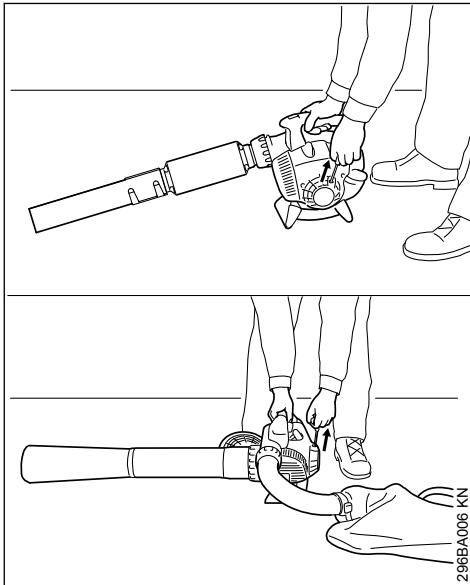
7.1.3 Anwerfen

296BA006 KN

- Gerät sicher auf den Boden stellen
- sicheren Stand einnehmen: Gerät mit der rechten Hand am Gehäuse fest an den Boden drücken
- mit der linken Hand den Anwerfgriff fassen

Ausführung mit ErgoStart

- Anwerfgriff gleichmäßig durchziehen

Ausführung ohne ErgoStart

- Anwerfgriff langsam bis zum ersten spürbaren Anschlag herausziehen und dann schnell und kräftig durchziehen

HINWEIS

Seil nicht bis zum Seilende herausziehen – Bruchgefahr!

- Anwerfgriff nicht zurückschnellen lassen – entgegen der Ausziehrichtung zurückführen, damit sich das Anwerfseil richtig aufwickeln kann

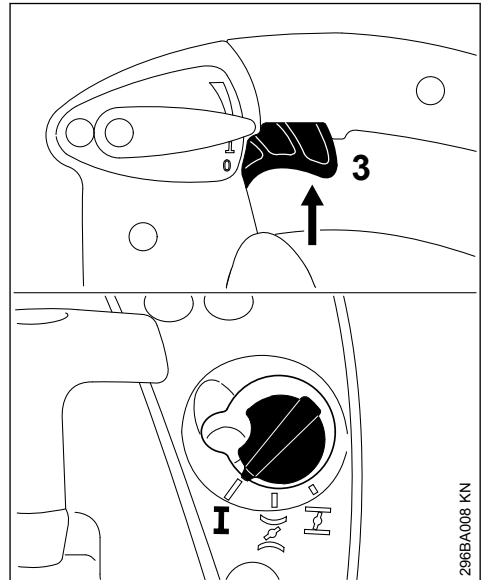
7.2 Wenn der Motor läuft

296BA008 KN

- Gashebel (3) kurz betätigen – Drehknopf der Startklappe springt in die Betriebsstellung **I** – der Motor geht in den Leerlauf

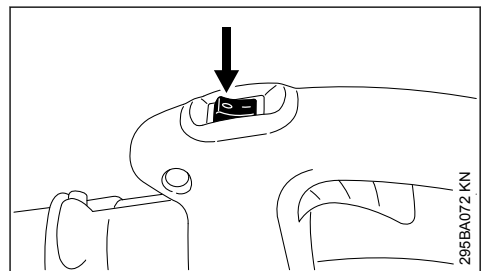
7.3 Motor abstellen**7.3.1 BG 56, BG 66, SH 56**

295BA072 KN

- Stopptaste in Stellung **0** betätigen – Motor stoppt – Stopptaste federt nach Betätigung zurück

7.3.2 BG 66 C, BG 86, SH 86

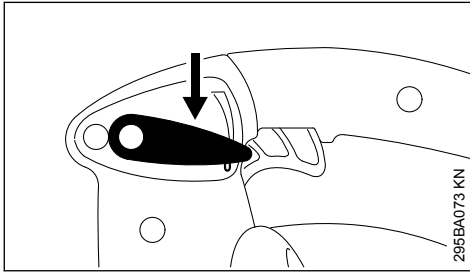

- ▶ Stellhebel in Stellung **0** bringen – Motor stoppt
– Stellhebel federt nach Betätigung zurück

7.4 Weitere Hinweise zum Starten

7.4.1 Sollte der Motor in Stellung **I** oder beim Beschleunigen ausgehen

- ▶ Drehknopf der Startklappe auf **I** stellen – weiter anwerfen bis der Motor läuft

7.4.2 Wenn der Motor nicht anspringt

- ▶ Prüfen, ob alle Einstellungen (Stellung der Startklappe, Stellhebel in Betriebsstellung **I**) korrekt sind
- ▶ Startvorgang wiederholen

7.4.3 Der Tank wurde restlos leergefahren und wieder aufgetankt

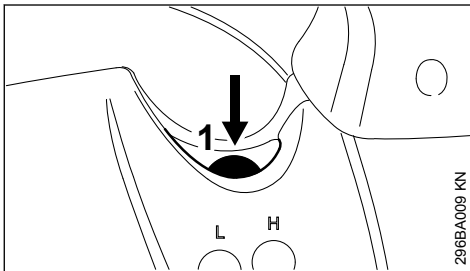

- ▶ Balg (1) der Kraftstoffhandpumpe mindestens 5 mal drücken – auch wenn der Balg mit Kraftstoff gefüllt ist
- ▶ erneut starten

8 Luftfilter reinigen

Verschmutzte Luftfilter vermindern die Leistung des Motors, erhöhen den Verbrauch von Kraftstoff und erschweren das Anwerfen.

8.1 Unterschiedliche Luftfilter

Je nach Ausführung sind die Geräte mit unterschiedlichen Luftfilter ausgestattet. Die Geräte sind am Luftfiltergehäuse und am Luftfilter selbst zu unterscheiden.

8.2 Ausführung mit flachem Filtermaterial

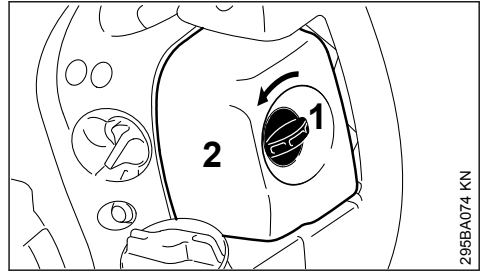

- ▶ Filterdeckelschraube (1) nach links in senkrechte Position drehen
- ▶ Filterdeckel (2) abnehmen
- ▶ Umgebung des Luftfilters von grobem Schmutz befreien

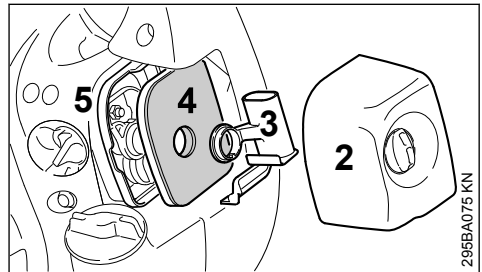

- ▶ Einsatz (3) abziehen und Luftfilter (4) aus dem Filtergehäuse (5) entnehmen
- ▶ Luftfilter austauschen! Behelfsweise ausklopfen oder ausblasen – nicht auswaschen!

Beschädigte Teile ersetzen!

8.2.1 Filter einsetzen

- ▶ Luftfilter (4) in das Filtergehäuse (5) einsetzen und Einsatz (3) aufschieben
- ▶ Filterdeckel (2) aufsetzen und Filterdeckelschraube nach rechts in waagrechte Position drehen

8.3 Ausführung mit gefaltetem Filtermaterial

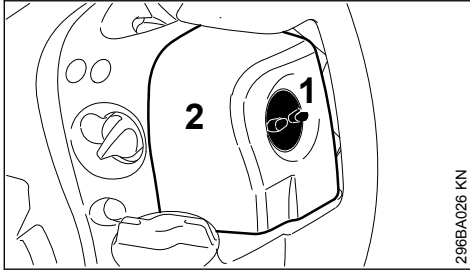

296BA026 KN

- ▶ Filterdeckelschraube (1) gegen den Uhrzeigersinn herausdrehen
- ▶ Filterdeckel (2) abnehmen
- ▶ Umgebung des Luftfilters von grobem Schmutz befreien

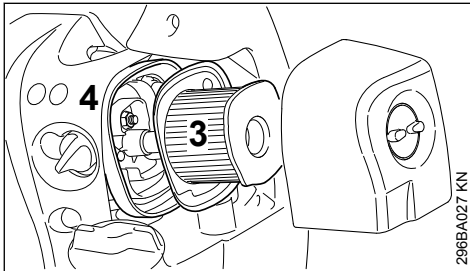

296BA027 KN

- ▶ Luftfilter (3) aus dem Gehäuse (4) entnehmen

8.3.1 Luftfilter reinigen

- ▶ Luftfilter vorsichtig ausklopfen oder mit Druckluft von innen nach außen ausblasen

Bei hartnäckiger Verschmutzung oder verklebtem Filtergewebe

- ▶ Luftfilter in STIHL Spezialreiniger (Sonderzubehör) oder sauberer, nicht entflammbarer Reinigungsflüssigkeit (z. B. warmes Seifenwasser) auswaschen – Luftfilter von innen nach außen unter einem Wasserstrahl ausspülen – keine Hochdruckreiniger verwenden
- ▶ Luftfilter trocknen – keine extreme Wärme zuführen

8.3.2 Luftfilter einsetzen

- ▶ Luftfilter in das Gehäuse einsetzen
- ▶ Filterdeckel aufsetzen und Filterdeckelschraube im Uhrzeigersinn eindrehen

9 Vergaser einstellen

Der Vergaser ist ab Werk so abgestimmt, dass dem Motor in allen Betriebszuständen ein optimales Kraftstoff-Luft-Gemisch zugeführt wird.

9.1 Leerlauf einstellen

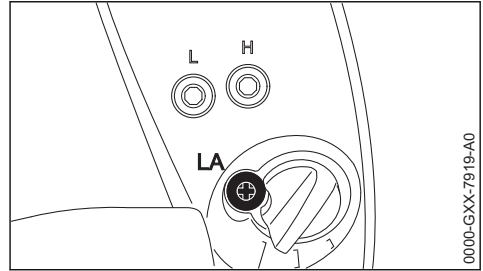

0000-GXX-7919-A0

9.1.1 Motor bleibt im Leerlauf stehen

- ▶ Leerlaufanschlagschraube (LA) im Uhrzeigersinn drehen, bis der Motor gleichmäßig läuft

10 Zündkerze

- ▶ bei ungenügender Motorleistung, schlechtem Starten oder Leerlaufstörungen zuerst die Zündkerze prüfen
- ▶ nach ca. 100 Betriebsstunden die Zündkerze ersetzen – bei stark abgebrannten Elektroden auch schon früher – nur von STIHL freigegebene, entstörte Zündkerzen verwenden – siehe "Technische Daten"

10.1 Zündkerze ausbauen

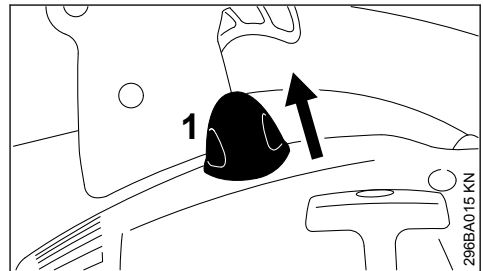

296BA015 KN

- ▶ Zündkerzenstecker (1) abziehen
- ▶ Zündkerze herausdrehen

10.2 Zündkerze prüfen

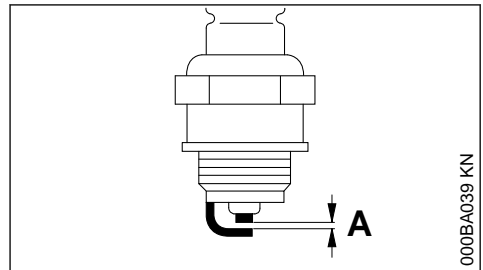

000BA039 KN

- ▶ verschmutzte Zündkerze reinigen

- ▶ Elektrodenabstand (A) prüfen und falls notwendig nachstellen, Wert für Abstand – siehe "Technische Daten"
- ▶ Ursachen für die Verschmutzung der Zündkerze beseitigen

Mögliche Ursachen sind:

- zu viel Motoröl im Kraftstoff
- verschmutzter Luftfilter
- ungünstige Betriebsbedingungen

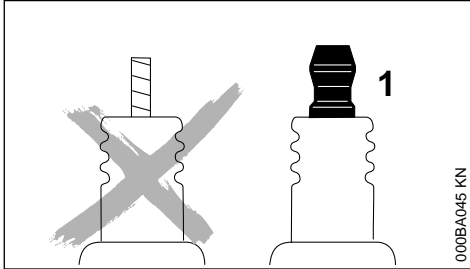

Bei nicht festgezogener oder fehlender Anschlussmutter (1) können Funken entstehen. Falls in leicht brennbarer oder explosiver Umgebung gearbeitet wird, können Brände oder Explosionen entstehen. Personen können schwer verletzt werden oder Sachschaden kann entstehen.

- ▶ entstörte Zündkerzen mit fester Anschlussmutter verwenden

10.3 Zündkerze einbauen

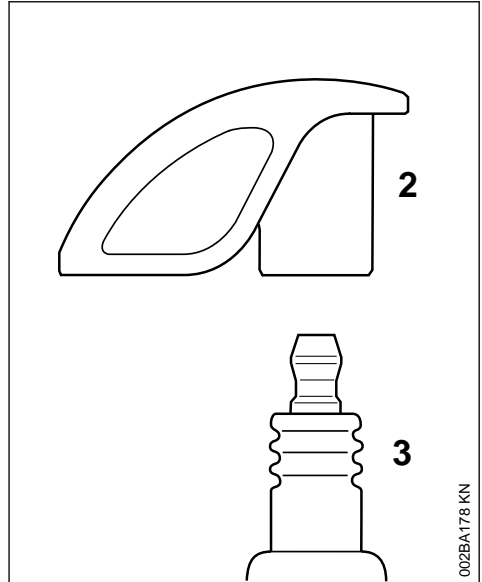

- ▶ Zündkerze (3) einschrauben und Kerzenstecker (2) auf die Zündkerze (3) fest aufdrücken

11 Motorlaufverhalten

Ist trotz gereinigtem Luftfilter und korrekter Vergasereinstellung das Motorlaufverhalten unbefriedigend, kann die Ursache auch am Schalldämpfer liegen.

Beim Fachhändler den Schalldämpfer auf Verschmutzung (Verkokung) überprüfen lassen!

STIHL empfiehlt Wartungsarbeiten und Reparaturen nur beim STIHL Fachhändler durchführen zu lassen.

12 Gerät aufbewahren

Bei Betriebspausen ab ca. 3 Monaten

- ▶ den Kraftstofftank an einem gut belüfteten Ort entleeren und reinigen
- ▶ Kraftstoff vorschriften- und umweltgerecht entsorgen
- ▶ den Vergaser leerfahren – andernfalls können die Membranen im Vergaser verkleben
- ▶ das Gerät gründlich säubern, besonders Zylinderrippen und Luftfilter
- ▶ das Gerät an einem trockenen und sicheren Ort aufbewahren. Vor unbefugter Benutzung (z. B. durch Kinder) schützen

13 Wartungs- und Pflegehinweise

Die Angaben beziehen sich auf normale Einsatzbedingungen. Bei erschwerten Bedingungen (starker Staubanfall etc.) und längeren täglichen Arbeitszeiten die angegebenen Intervalle entsprechend verkürzen.		vor Arbeitsbeginn	nach Arbeitsende bzw. täglich	nach jeder Tankfüllung	wöchentlich	monatlich	jährlich	bei Störung	bei Beschädigung	bei Bedarf
Komplette Maschine	Sichtprüfung (Zustand, Verschleiß, Dichtheit)	x		x						
	reinigen		x							
Bedienungsgriff	Funktionsprüfung	x		x						
Luftfilter	reinigen							x		x
	erneuern								x	x
Kraftstoffhandpumpe (falls vorhanden)	prüfen	X								
	instandsetzen durch Fachhändler ¹⁾								X	
Filter im Kraftstofftank	prüfen							x		
	Filter erneuern						x		x	x
Kraftstofftank	reinigen						x		x	
Vergaser	Leerlauf kontrollieren	x		x						
	Leerlauf nachregulieren									x
Zündkerze	Elektrodenabstand nachstellen							x		
	ersetzen nach 100 Betriebsstunden									
Funkenschutzgitter ²⁾ im Schalldämpfer	vergewissern, ob eingebaut	X								
	prüfen oder ersetzen ¹⁾						X			
Ansaugöffnungen für Kühlluft	reinigen									x
Zugängliche Schrauben und Müttern (außer Einstellschrauben)	nachziehen									x
Antivibrationselemente	prüfen	x						x		x
	erneuern durch Fachhändler ¹⁾								x	
Sicherheitsaufkleber	ersetzen								x	

14 Verschleiß minimieren und Schäden vermeiden

Einhalten der Vorgaben dieser Gebrauchsanleitung vermeidet übermäßigen Verschleiß und Schäden am Gerät.

¹⁾ STIHL empfiehlt den STIHL Fachhändler

²⁾ nur länderabhängig vorhanden

Benutzung, Wartung und Lagerung des Gerätes müssen so sorgfältig erfolgen, wie in dieser Gebrauchsanleitung beschrieben.

Alle Schäden, die durch Nichtbeachten der Sicherheits-, Bedienungs- und Wartungshinweise verursacht werden, hat der Benutzer

selbst zu verantworten. Dies gilt insbesondere für:

- nicht von STIHL freigegebene Änderungen am Produkt
- die Verwendung von Werkzeugen oder Zubehör, die nicht für das Gerät zulässig, geeignet oder die qualitativ minderwertig sind
- nicht bestimmungsgemäße Verwendung des Gerätes
- Einsatz des Gerätes bei Sport- oder Wettbewerbs-Veranstaltungen
- Folgeschäden infolge der Weiterbenutzung des Gerätes mit defekten Bauteilen

14.1 Wartungsarbeiten

Alle im Kapitel "Wartungs- und Pflegehinweise" aufgeführten Arbeiten müssen regelmäßig durchgeführt werden. Soweit diese Wartungsarbeiten nicht vom Benutzer selbst ausgeführt werden können, ist damit ein Fachhändler zu beauftragen.

STIHL empfiehlt Wartungsarbeiten und Reparaturen nur beim STIHL Fachhändler durchführen zu lassen. STIHL Fachhändlern werden regelmäßig Schulungen angeboten und technische Informationen zur Verfügung gestellt.

Werden diese Arbeiten versäumt oder unsachgemäß ausgeführt, können Schäden entstehen, die der Benutzer selbst zu verantworten hat. Dazu gehören u. a.:

- Schäden am Triebwerk infolge nicht rechtzeitig oder unzureichend durchgeführter Wartung (z. B. Luft- und Kraftstofffilter), falscher Vergaser-Einstellung oder unzureichender Reinigung der Kühlluftführung (Ansaugschlitze, Zylinderrippen)
- Korrosions- und andere Folgeschäden infolge unsachgemäßer Lagerung
- Schäden am Gerät infolge Verwendung qualitativ minderwertiger Ersatzteile

14.2 Verschleißteile

Manche Teile des Motorgerätes unterliegen auch bei bestimmungsgemäßem Gebrauch einem normalen Verschleiß und müssen je nach Art und Dauer der Nutzung rechtzeitig ersetzt werden. Dazu gehören u. a.:

- Filter (für Luft, Kraftstoff)
- Gebläse- und Hackselstern
- Fangsack
- Anwerfvorrichtung
- Zündkerze

15 Wichtige Bauteile

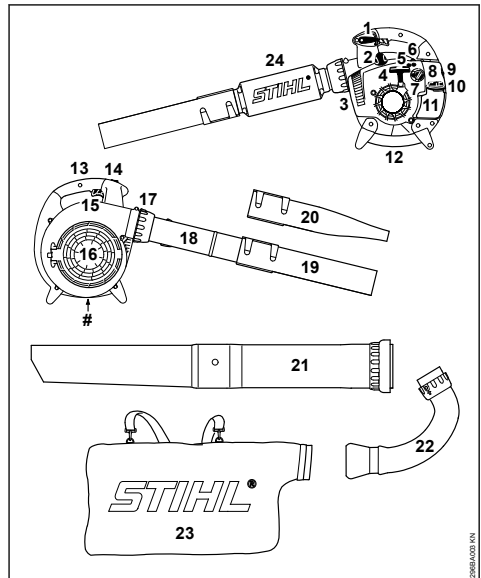

- 1 Stellhebel (BG 66 C, BG 86, SH 86)
- 2 Zündkerzenstecker
- 3 Schalldämpfer
- 4 Anwerfgriff
- 5 Leerlaufanschlagschraube (LA)
- 6 Kraftstoffhandpumpe
- 7 Drehknopf der Startklappe
- 8 Filterdeckel
- 9 Filterdeckelschraube
- 10 Tankverschluss
- 11 Kraftstofftank
- 12 Handgriff
- 13 Bedienungsgriff
- 14 Stopptaster (BG 56, BG 66, SH 56)
- 15 Gashebel
- 16 Schutzgitter
- 17 Überwurfmutter
- 18 Blasrohr (BG 56, BG 86, SH 56, SH 86)
- 19 Runddüse
- 20 Flachdüse*
- 21 Saugrohr*
- 22 Krümmer*
- 23 Fangsack*

24 Blasrohrschalldämpfer (BG 66)**# Maschinenummer**

* je nach Ausführung Sonderzubehör

16 Technische Daten**16.1 Triebwerk**

Einzylinder-Zweitaktmotor	
Hubraum:	27,2 cm ³
Zylinderbohrung:	34 mm
Kolbenhub:	30 mm
Leerlaufdrehzahl:	2500 1/min
Leistung nach ISO 7293:	
BG 56:	0,7 kW (1,0 PS)
BG 66:	0,6 kW (0,8 PS)
BG 86:	0,8 kW (1,1 PS)
SH 56:	0,7 kW (1,0 PS)
SH 86:	0,8 kW (1,1 PS)

16.2 Zündanlage

Elektronisch gesteuerter Magnetzündler

Zündkerze (entstört):	NGK CMR 6H, BOSCH USR 4AC
Elektrodenabstand:	0,5 mm

16.3 Kraftstoffsystem

Lageunempfindlicher Membranvergaser mit integrierter Kraftstoffpumpe

Kraftstofftankinhalt:	
BG 56:	540 cm ³ (0,54 l)
BG 66:	540 cm ³ (0,54 l)
BG 66 C:	440 cm ³ (0,44 l)
BG 86:	440 cm ³ (0,44 l)
SH 56:	540 cm ³ (0,54 l)
SH 86:	440 cm ³ (0,44 l)

16.4 Blastleistung**Blaskraft (Runddüse)**

BG 56:	13 N
BG 66:	10 N
BG 86:	15 N
SH 56:	15 N
SH 86:	15 N

Luftgeschwindigkeit (Blasbetrieb)**Blasbetrieb (Runddüse)**

BG 56:	60 m/s
BG 66:	51 m/s
BG 86:	63 m/s
SH 56:	60 m/s
SH 86:	63 m/s

Blasbetrieb (Flachdüse)

BG 86:	74 m/s
SH 86:	74 m/s

Luftdurchsatz

	Runddüse	Flachdüse
BG 56:	700 m ³ /h	---
BG 66:	630 m ³ /h	---
BG 86:	755 m ³ /h	620 m ³ /h
SH 56:	700 m ³ /h	560 m ³ /h
SH 86:	755 m ³ /h	620 m ³ /h

Maximale Luftgeschwindigkeit (Blasbetrieb, Runddüse)

BG 56:	71 m/s
BG 66:	62 m/s
BG 86:	76 m/s
SH 56:	71 m/s
SH 86:	76 m/s

Maximaler Luftdurchsatz (ohne Blasanlage)

BG 56:	730 m ³ /h
BG 66:	730 m ³ /h
BG 86:	810 m ³ /h
SH 56:	730 m ³ /h
SH 86:	810 m ³ /h

16.5 Gewicht**unbetankt, Blasbetrieb**

BG 56:	4,1 kg
BG 56 C:	4,1 kg
BG 66 D:	4,5 kg
BG 66 D C:	4,8 kg
BG 86:	4,4 kg
BG 86 C:	4,4 kg

unbetankt, Saugbetrieb

SH 56:	5,4 kg
SH 56 C:	5,4 kg
SH 86:	5,8 kg
SH 86 C:	5,8 kg

16.6 Schall- und VibrationswerteWeiterführende Angaben zur Erfüllung der Arbeitgeberrichtlinie Vibration 2002/44/EG siehe www.stihl.com/vib/.**16.6.1 Schalldruckpegel L_{peq} nach DIN EN 15503**

	Blasbetrieb	Saugbetrieb
BG 56:	90 dB(A)	94 dB(A)
BG 66:	86 dB(A)	---
BG 86:	90 dB(A)	93 dB(A)
SH 56:	90 dB(A)	94 dB(A)
SH 86:	90 dB(A)	93 dB(A)

16.6.2 Schalleistungspegel L_w nach DIN EN 15503

	Blasbetrieb	Saugbetrieb
BG 56:	104 dB(A)	105 dB(A)

	Blasbetrieb	Saugbetrieb
BG 66:	98 dB(A)	---
BG 86:	104 dB(A)	106 dB(A)
SH 56:	104 dB(A)	105 dB(A)
SH 86:	104 dB(A)	106 dB(A)

16.6.3 Vibrationswert $a_{hv, eq}$ nach DIN EN 15503

Blasbetrieb

	Handgriff rechts
BG 56:	8,0 m/s ²
BG 66:	7,8 m/s ²
BG 66 C:	2,1 m/s ²
BG 86:	2,5 m/s ²
SH 56:	8,0 m/s ²
SH 86:	2,5 m/s ²

Saugbetrieb

	Handgriff links	Handgriff rechts
BG 56:	9,1 m/s ²	8,0 m/s ²
BG 86:	2,5 m/s ²	1,9 m/s ²
SH 56:	9,1 m/s ²	8,0 m/s ²
SH 86:	2,5 m/s ²	1,9 m/s ²

Für den Schalldruckpegel und den Schalleitungspegel beträgt der K-Wert nach RL 2006/42/EG = 2,0 dB(A); für den Vibrationswert beträgt der K-Wert nach RL 2006/42/EG = 2,0 m/s².

16.7 REACH

REACH bezeichnet eine EG Verordnung zur Registrierung, Bewertung und Zulassung von Chemikalien.

Informationen zur Erfüllung der REACH Verordnung (EG) Nr. 1907/2006 siehe www.stihl.com/reach

16.8 Abgas-Emissionswert

Der im EU-Typgenehmigungsverfahren gemessene CO₂-Wert ist unter www.stihl.com/co2 in den produktspezifischen Technischen Daten angegeben.

Der gemessene CO₂-Wert wurde an einem repräsentativen Motor nach einem genormten Prüfverfahren unter Laborbedingungen ermittelt und stellt keine ausdrückliche oder implizite Garantie der Leistung eines bestimmten Motors dar.

Durch die in dieser Gebrauchsanleitung beschriebene bestimmungsgemäße Verwendung und Wartung, werden die geltenden Anforderun-

gen an die Abgas-Emissionen erfüllt. Bei Veränderungen am Motor erlischt die Betriebserlaubnis.

17 Reparaturhinweise

Benutzer dieses Gerätes dürfen nur Wartungs- und Pflegearbeiten durchführen, die in dieser Gebrauchsanleitung beschrieben sind. Weitergehende Reparaturen dürfen nur Fachhändler ausführen.

STIHL empfiehlt Wartungsarbeiten und Reparaturen nur beim STIHL Fachhändler durchführen zu lassen. STIHL Fachhändlern werden regelmäßig Schulungen angeboten und technische Informationen zur Verfügung gestellt.

Bei Reparaturen nur Ersatzteile einbauen, die von STIHL für dieses Gerät zugelassen sind oder technisch gleichartige Teile. Nur hochwertige Ersatzteile verwenden. Ansonsten kann die Gefahr von Unfällen oder Schäden am Gerät bestehen.

STIHL empfiehlt STIHL Original-Ersatzteile zu verwenden.

STIHL Original-Ersatzteile erkennt man an der STIHL Ersatzteilnummer, am Schriftzug **STIHL**® und gegebenenfalls am STIHL Ersatzteilkennzeichen **ES** (auf kleinen Teilen kann das Zeichen auch allein stehen).

18 Entsorgung

Bei der Entsorgung die länderspezifischen Entsorgungsvorschriften beachten.

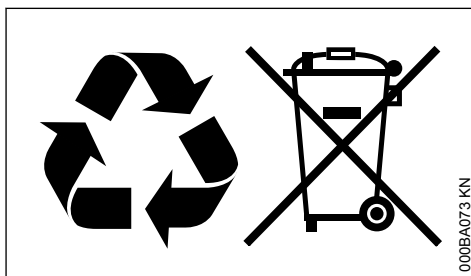

STIHL Produkte gehören nicht in den Hausmüll. STIHL Produkt, Akkumulator, Zubehör und Verpackung einer umweltfreundlichen Wiederverwertung zuführen.

Aktuelle Informationen zur Entsorgung sind beim STIHL Fachhändler erhältlich.

19 EU-Konformitätserklärung

ANDREAS STIHL AG & Co. KG
Badstr. 115
D-71336 Waiblingen

Deutschland

erklärt in alleiniger Verantwortung, dass

Bauart:	Blasgerät Saug- häcksler
Fabrikmarke:	STIHL
Typ:	BG 56 BG 56 C BG 56 C-E BG 66 BG 66 C BG 66 C-E BG 86 BG 86 C BG 86 C-E SH 56 SH 56 C SH 56 C-E SH 86 SH 86 C SH 86 C-E
Serienidentifizierung:	4241
Hubraum:	27,2 cm ³

den einschlägigen Bestimmungen der Richtlinien 2011/65/EU, 2006/42/EG, 2014/30/EU und 2000/14/EG entspricht und in Übereinstimmung mit den jeweils zum Produktionsdatum gültigen Versionen der folgenden Normen entwickelt und gefertigt worden ist:

EN ISO 12100, EN 15503, EN 55012,
EN 61000-6-1

Zur Ermittlung des gemessenen und des garantierten Schalleistungspegels wurde nach Richtlinie 2000/14/EG, Anhang V, unter Anwendung der Norm ISO 11094 verfahren.

Gemessener Schalleistungspegel

alle BG 56:	102 dB(A)
alle BG 66:	99 dB(A)
alle BG 86:	102 dB(A)
alle SH 56:	103 dB(A)
alle SH 86:	103 dB(A)

Garantierter Schalleistungspegel

alle BG 56:	104 dB(A)
alle BG 66:	101 dB(A)
alle BG 86:	104 dB(A)
alle SH 56:	105 dB(A)
alle SH 86:	105 dB(A)

Aufbewahrung der Technischen Unterlagen:

ANDREAS STIHL AG & Co. KG
Produktzulassung

Das Baujahr und die Maschinenummer sind auf dem Gerät angegeben.

Waiblingen, 03.02.2020

ANDREAS STIHL AG & Co. KG

i. V.



Dr. Jürgen Hoffmann

Leiter Erzeugnisdaten, -vorschriften und Zulassung



www.stihl.com



0458-296-7621-F



0458-296-7621-F