

SCS 100 Li 20 S

IT **Potatrice elettrica alimentata a batteria**
MANUALE DI ISTRUZIONI

ATTENZIONE: prima di usare la macchina, leggere attentamente il presente libretto.

BG **Електрическа ножица с акумулаторна батерия**
УПЪТВАНЕ ЗА УПОТРЕБА

ВНИМАНИЕ: преди да използвате машината прочетете внимателно настоящата книжка.

BS **Električna pila na bateriju za potkresivanje grana**
UPUTSTVO ZA UPOTREBU

PAŽNJA: prije nego što koristite ovu mašinu, pažljivo pročitajte priručnik s uputama.

CS **Elektrické akumulátorové nůžky na větve**
NÁVOD K POUŽITÍ

UPOZORNĚNÍ: před použitím stroje si pozorně přečtěte tento návod k použití.

DA **Elektrisk batteridrevet beskæresaks**
BRUGSANVISNING

ADVARSEL: læs instruktionsbogen omhyggeligt igennem, før du tager denne maskine i brug.

DE **Elektrische Gartenschere, batteriebetrieben**
GEBRAUCHSANWEISUNG

ACHTUNG: Vor Inbetriebnahme des Geräts die Gebrauchsanleitung aufmerksam lesen.

EL **Ηλεκτρικό κλαδευτικό μπαταρίας**
ΟΔΗΓΙΕΣ ΧΡΗΣΗΣ

ΠΡΟΣΟΧΗ: πριν χρησιμοποιήσετε το μηχάνημα, διαβάστε προσεκτικά το παρόν εγχειρίδιο.

EN **Battery pruning shear**
OPERATOR'S MANUAL

WARNING: read thoroughly the instruction booklet before using the machine.

ES **Podadora eléctrica con batería**
MANUAL DE INSTRUCCIONES

ATENCIÓN: antes de utilizar la máquina, leer atentamente el presente manual.

ET **Akutoitega elektriline oksaloikur**
KASUTUSJUHEND

TÄHELEPANU: enne masina kasutamist lugeda tähelepanelikult antud kasutusjuhendit.

FI **Akkukäyttöiset oksasakset**
KÄYTTÖOHJEET

VAROITUS: lue käyttöopas huolellisesti ennen koneen käyttöä.

FR **Sécateur électrique avec batterie**
MANUEL D'UTILISATION

ATTENTION: lire attentivement le manuel avant d'utiliser cette machine.

HR **Škare za obrezivanje s baterijskim napajanjem**
PRIRUČNIK ZA UPORABU

POZOR: prije uporabe stroja, pažljivo pročitajte ovaj priručnik.

HU **Akkumulátoros elektromos metszőolló**
HASZNÁLATI UTASÍTÁS

FIGYELEM! a gép használatá előtt olvassa el figyelmesen a jelen kézikönyvet.

LT **Akumulatoriumi maitnamos elektrinės žirklys genėjimui**
NAUDOJIMO INSTRUKCIJOS

DĖMESIO: prieš naudojant įrenginį, atidžiai perskaityti šį naudotojo vadovą.

LV **Akumulatora elektriskās zaru šķēres**
LIETOŠANAS INSTRUKCIJA

UZMANĪBU: pirms aparāta lietošanai rūpīgi izlasiet doto instrukciju.

MK **Моторна пила за градинарство со батерија**
УПАТСТВА ЗА УПОТРЕБА

ВНИМАНИЕ: прочитајте го внимателно ова упатство пред да ја користите машината.

NL **Elektrische snoeischaar met accu-voevoer**
GEBRUIKERSHANDLEIDING

LET OP: vooraleer de machine te gebruiken, dient men deze handleiding aandachtig te lezen.

NO **Elektrisk batteridrevet beskærer**
INSTRUKSJONSBOK

ADVARSEL: les denne bruksanvisningen nøye før du bruker maskinen.

PL **Sekator elektryczny zasilany akumulatorem**
INSTRUKCJE OBSŁUGI

OSTRZEŻENIE: przed użyciem maszyny, należy uważnie przeczytać niniejszą instrukcję.



PT Podadora elétrica alimentada por bateria
MANUAL DE INSTRUÇÕES

ATENÇÃO: antes de usar a máquina, leia atentamente o presente manual.

RO Foarfecă de grădină electrică alimentată de baterie
MANUAL DE INSTRUCȚIUNI

ATENȚIE: înainte de a utiliza mașina, citiți cu atenție manualul de față.

RU Аккумуляторный электрический секатор
РУКОВОДСТВО ПО ЭКСПЛУАТАЦИИ

ВНИМАНИЕ: прежде чем пользоваться оборудованием, внимательно прочтите это руководство по эксплуатации.

SK Elektrické akumulátorové nožnice na konáre
NÁVOD NA POUŽITIE

UPOZORNENIE: pred použitím stroja si pozorne prečítajte tento návod.

SL Akumulatorske škarje za obrezovanje
PRIROČNIK ZA UPORABO

POZOR: preden uporabite stroj, pazljivo preberite priročnik z navodili.

SR Električna testera na bateriju za potkresivanje grana
PRIRUČNIK SA UPUTSTVIMA

PAŽNJA: pre korišćenja mašine pažljivo pročitati ovaj priručnik.

SV Batteridrivnen elektrisk beskärare
BRUKSANVISNING

WARNING: läs igenom hela detta häfte innan du använder maskinen.

TR Batarya beslemeli elektrikli budama makası
KULLANIM KILAVUZU

DIKKAT: makineyi kullanmadan önce talimatlar içeren kilavuzu dikkatle okuyun.

ITALIANO - Istruzioni Originali	IT
БЪЛГАРСКИ - Инструкция за експлоатация	BG
BOSANSKI - Prijevod originalnih uputa	BS
ČESKY - Překlad původního návodu k používání	CS
DANSK - Oversættelse af den originale brugsanvisning	DA
DEUTSCH - Übersetzung der Originalbetriebsanleitung	DE
ΕΛΛΗΝΙΚΑ - Μετάφραση των πρωτοτύπων οδηγιών	EL
ENGLISH - Translation of the original instruction	EN
ESPAÑOL - Traducción del Manual Original	ES
EESTI - Algupärase kasutusjuhendi tõlge	ET
SUOMI - Alkuperäisten ohjeiden käännös	FI
FRANÇAIS - Traduction de la notice originale	FR
HRVATSKI - Prijevod originalnih uputa	HR
MAGYAR - Eredeti használati utasítás fordítása	HU
LIETUVIŠKAI - Originalių instrukcijų vertimas	LT
LATVIEŠU - Instrukciju tulkojums no oriģināl valodas	LV
МАКЕДОНСКИ - Превод на оригиналните упатства	MK
NEDERLANDS - Vertaling van de oorspronkelijke gebruiksaanwijzing	NL
NORSK - Oversettelse av den originale bruksanvisningen	NO
POLSKI - Tłumaczenie instrukcji oryginalnej	PL
PORTUGUÊS - Tradução do manual original	PT
ROMÂN - Traducerea manualului fabricantului	RO
РУССКИЙ - Перевод оригинальных инструкций	RU
SLOVENSKY - Preklad pôvodného návodu na použitie	SK
SLOVENŠČINA - Prevod izvornih navodil	SL
SRPSKI - Prevod originalnih uputstva	SR
SVENSKA - Översättning av bruksanvisning i original	SV
TÜRKÇE - Orijinal Talimatların Tercümesi	TR

1

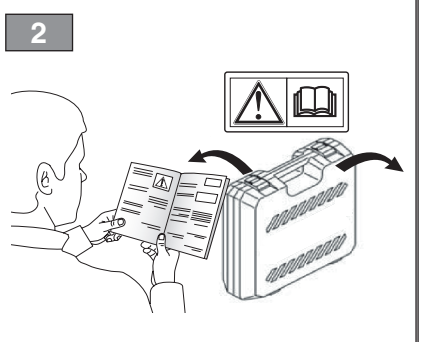
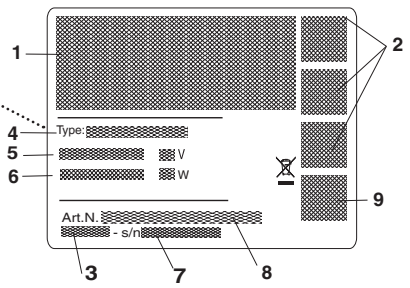
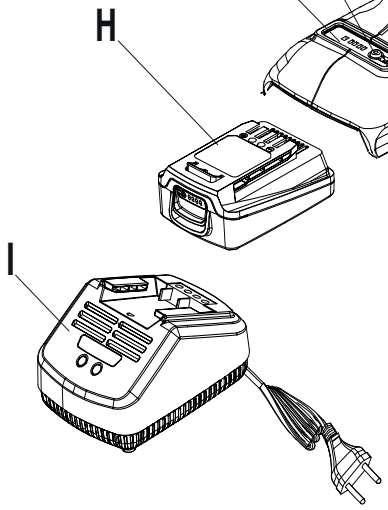
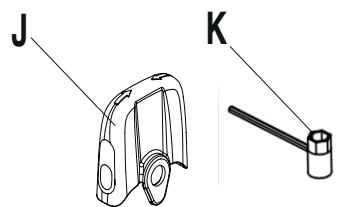
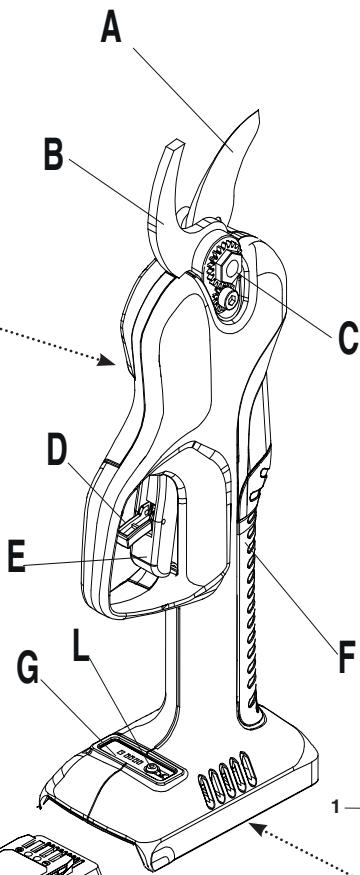

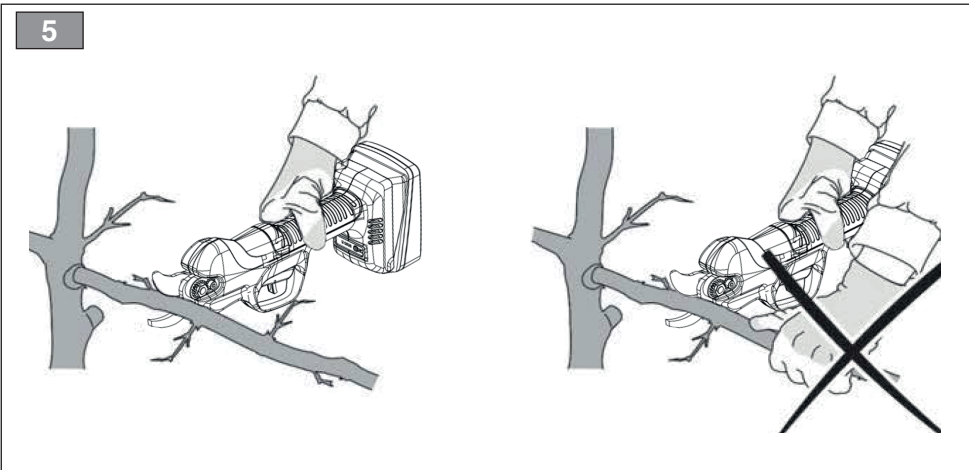
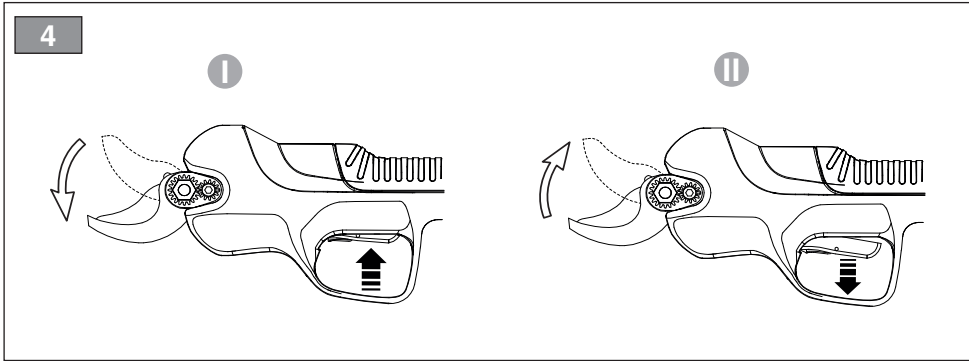
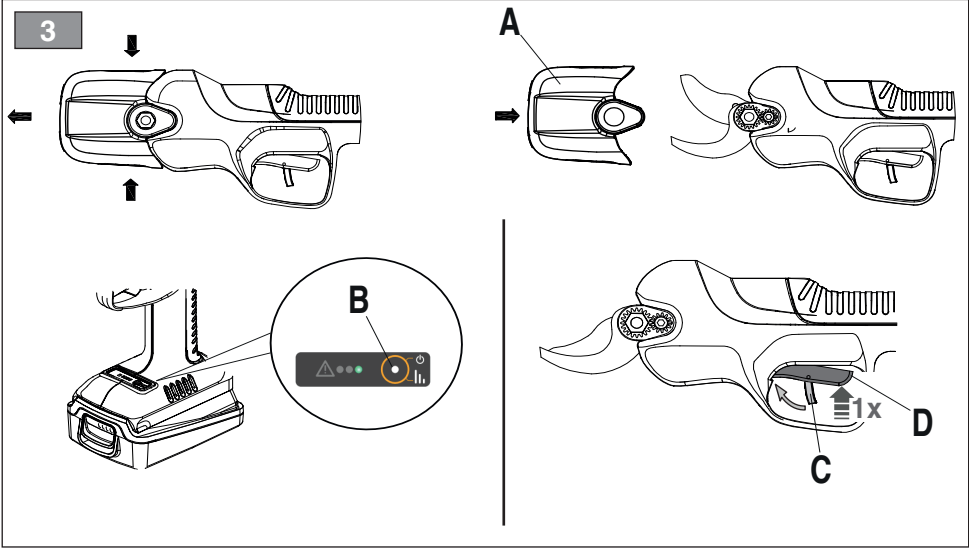

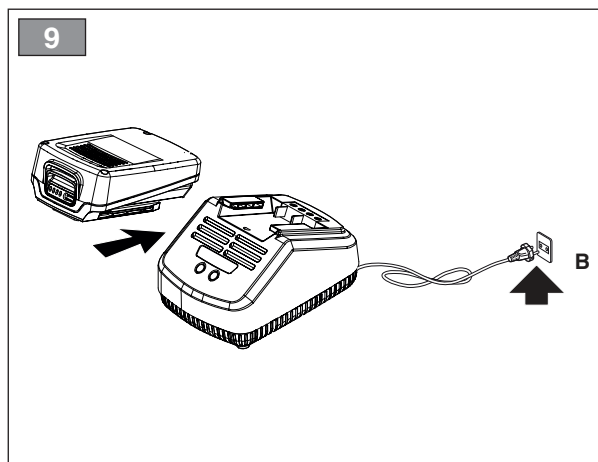
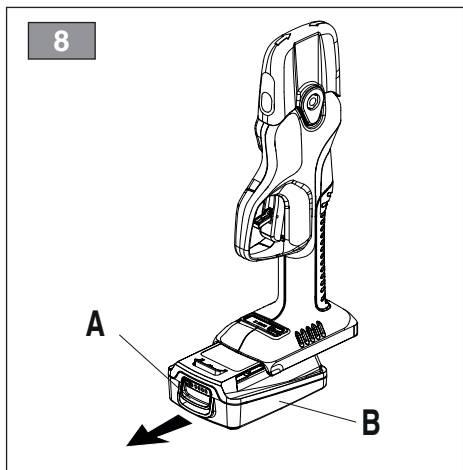
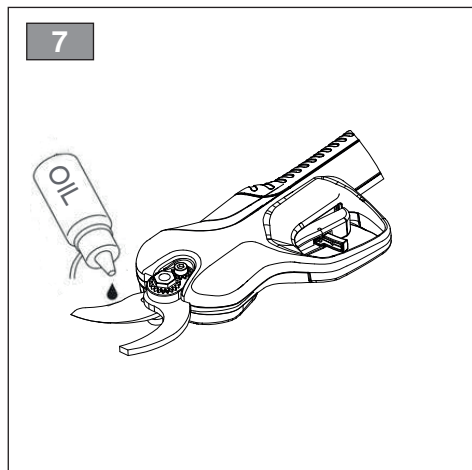
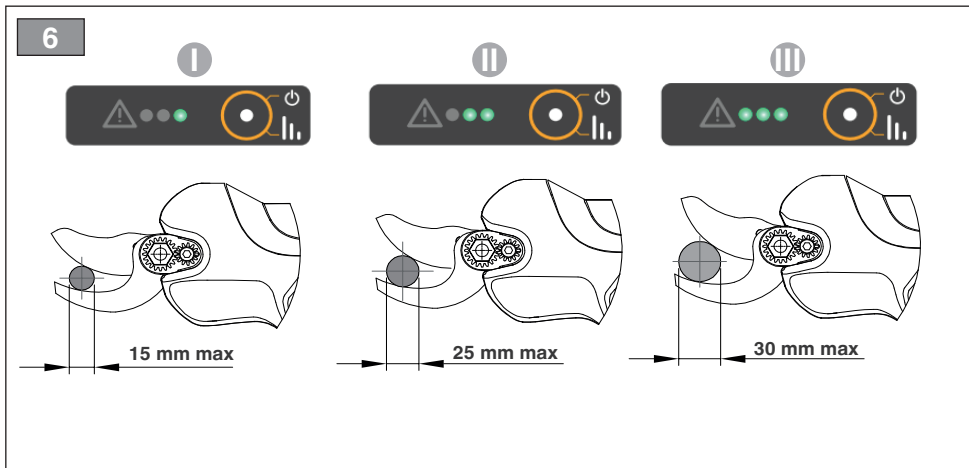

10

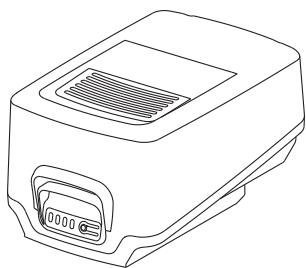

11

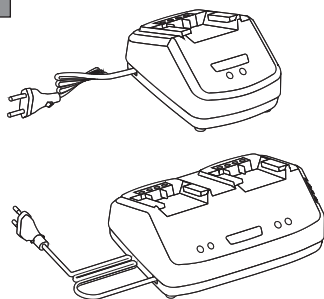

ITALIANO - Istruzioni Originali	IT
БЪЛГАРСКИ - Инструкция за експлоатация	BG
BOSANSKI - Prijevod originalnih uputa	BS
ČESKY - Překlad původního návodu k používání	CS
DANSK - Oversættelse af den originale brugsanvisning	DA
DEUTSCH - Übersetzung der Originalbetriebsanleitung	DE
ΕΛΛΗΝΙΚΑ - Μεταφραση των πρωτοτυπων οδηγιων	EL
ENGLISH - Translation of the original instruction	EN
ESPAÑOL - Traducción del Manual Original	ES
EESTI - Algupärase kasutusjuhendi tõlge	ET
SUOMI - Alkuperäisten ohjeiden käännös	FI
FRANÇAIS - Traduction de la notice originale	FR
HRVATSKI - Prijevod originalnih uputa	HR
MAGYAR - Eredeti használati utasítás fordítása	HU
LIETUVIŠKAI - Originalių instrukcijų vertimas	LT
LATVIEŠU - Instrukciju tulkojums no oriģināl valodas	LV
МАКЕДОНСКИ - Превод на оригиналните упатства	MK
NEDERLANDS - Vertaling van de oorspronkelijke gebruiksaanwijzing	NL
NORSK - Oversettelse av den originale bruksanvisningen	NO
POLSKI - Tłumaczenie instrukcji oryginalnej	PL
PORTUGUÊS - Tradução do manual original	PT
ROMÂN - Traducerea manualului fabricantului	RO
РУССКИЙ - Перевод оригинальных инструкций	RU
SLOVENSKY - Preklad pôvodného návodu na použitie	SK
SLOVENŠČINA - Prevod izvornih navodil	SL
SRPSKI - Prevod originalnih uputstva	SR
SVENSKA - Översättning av bruksanvisning i original	SV
TÜRKÇE - Orijinal Talimatların Tercümesi	TR

[1]	DATI TECNICI		SCS 100 Li 20 S
[2]	Potenza nominale *	W	500
[3]	Velocità mass. di funzionamento motore *	min ⁻¹	18000
[4]	Tensione di alimentazione MAX	V / d.c.	20
[5]	Tensione di alimentazione NOMINAL	V / d.c.	18
[6]	Peso macchina (senza batteria)	kg	0,86
[9]	Livello di pressione acustica (max.)	dB(A)	64
[10]	Incertezza di misura	dB(A)	3
[11]	Livello di potenza acustica misurato (max.)	dB(A)	72
[10]	Incertezza di misura	dB(A)	3
[12]	Livello di potenza acustica garantito (max.)	dB(A)	75
[13]	Livello di vibrazioni (max.)	m/s ²	< 2,5
[10]	Incertezza di misura	m/s ²	1.5

* Per il dato specifico, fare riferimento a quanto indicato nell'etichetta di identificazione della macchina.

[15]	ACCESSORI A RICHIESTA	
[16]	Batterie, mod.	BT 20 Li 2.0 S** BT 20 Li 4.0 S
[17]	Carica batteria, mod.	CG 20 Li CGD 20 Li

** Applicazione macchina/batteria raccomandata per ottenere prestazioni ottimali.

<p>[1] BG - ТЕХНИЧЕСКИ ДАННИ [2] Номинална мощност * [3] Максимална скорост на функциониране на двигателя * [4] Напрежение на захранване MAX [5] Напрежение на захранване NOMINAL [6] Тегло на машината (без акумулатор) [9] Ниво на звуково налягане (max.) [10] Несигурност на измерване [11] Измерено ниво на акустична мощност (max.) [12] Гарантирано ниво на звукова мощност [13] Ниво на вибрации (max.) [15] Принадлежности по поръчка [16] Акумулатори, модел [17] Зарядно устройство, модел * За специфични данни, вижте посоченото на идентификационния етикет на машината. ** Препоръчително приложение за машина/акумулатор за оптимална работа</p>	<p>[1] BS - TEHNIČKI PODACI [2] Nazivna snaga * [3] Maks. brzina rada motora * [4] Napon napajanja MAX [5] Napon napajanja NOMINAL [6] Težina mašine (bez baterije) [9] Razina zvučnog pritiska (max.) [10] Mjerna nesigurnost [11] Izmjerena razina zvučne snage (max.) [12] Zajamčeni nivo zvučne snage [13] Razina vibracija (max.) [15] Dodatna oprema na zahtjev [16] Baterije, mod. [17] Punjač baterije, mod. * Za specifični podatak, pogledajte što je navedeno na identifikacijskoj naljepnici mašine. ** Preporučena primjena mašine/akumulatora za optimalne performanse.</p>	<p>[1] CS - TECHNICKÉ PARAMETRY [2] Jmenovitý výkon * [3] Maximální rychlost činnosti motoru * [4] Napájecí napětí MAX [5] Napájecí napětí NOMINAL [6] Hmotnost stroje (bez akumulátoru) [9] Úroveň akustického tlaku (max.) [10] Nepřesnost měření [11] Úroveň naměřeného akustického výkonu (max.) [12] Zaručená úroveň akustického výkonu [13] Úroveň vibrací (max.) [15] Příslušenství na požádání [16] Akumulátor, mod. [17] Nabíječka akumulátoru, mod. * Ohledně uvedeného údaje vycházejte z hodnoty uvedené na identifikačním štítku stroje. ** Doporučené použití stroje / akumulátoru pro dosažení optimálních výkonů.</p>
--	---	---

<p>[1] DA - TEKNISKE DATA</p> <p>[2] Nominel effekt *</p> <p>[3] Motorens maks. driftshastighed *</p> <p>[4] Forsyningsspænding MAX</p> <p>[5] Forsyningsspænding NOMINAL</p> <p>[6] Maskinens vægt (uden batteri)</p> <p>[9] Lydtryksniveau (max.)</p> <p>[10] Målesikkerhed</p> <p>[11] Målt lydeffektniveau (max.)</p> <p>[12] Garanteret lydeffektniveau</p> <p>[13] Vibrationsniveau (max.)</p> <p>[15] Ekstraudstyr</p> <p>[16] Batterier, mod.</p> <p>[17] Batterioplader, mod.</p> <p>* For disse data henvises til hvad der er angivet på maskinens identifikationsmærkat.</p> <p>** Anbefalet anvendelse af maskine/ batteri for at opnå optimale ydelser.</p>	<p>[1] DE - TECHNISCHE DATEN</p> <p>[2] Nennleistung *</p> <p>[3] Max. Betriebsgeschwindigkeit des Motors *</p> <p>[4] Versorgungsspannung MAX</p> <p>[5] Versorgungsspannung NOMINAL</p> <p>[6] Maschinengewicht (ohne Batterie)</p> <p>[9] Schalldruckpegel (max.)</p> <p>[10] Messungenaugigkeit</p> <p>[11] Gemessener Schalleistungspegel (max.)</p> <p>[12] Garantierter Schalleistungspegel</p> <p>[13] Vibrationspegel (max.)</p> <p>[15] Sonderzubehör</p> <p>[16] Batterien, Mod.</p> <p>[17] Batterieladegerät, Mod.</p> <p>* Für die genaue Angabe nehmen Sie bitte auf das Typenschild der Maschine Bezug.</p> <p>** Anwendung der Maschine/Batterie, um optimale Leistungen zu erhalten.</p>	<p>[1] EL - ΤΕΧΝΙΚΑ ΧΑΡΑΚΤΗΡΙΣΤΙΚΑ</p> <p>[2] Ονομαστική ισχύς *</p> <p>[3] Μέγ. ταχύτητα λειτουργίας κινητήρα *</p> <p>[4] Τάση τροφοδοσίας MAX</p> <p>[5] Τάση τροφοδοσίας NOMINAL</p> <p>[6] Βάρος μηχανήματος (χωρίς μπαταρία)</p> <p>[9] Στάθμη ακουστικής πίεσης (max.)</p> <p>[10] Αβεβαιότητα μέτρησης</p> <p>[11] Μετρημένη στάθμη ακουστικής ισχύος (max.)</p> <p>[12] Στάθμη εγγυώμενης ηχητικής ισχύος</p> <p>[13] Επίπεδο κραδασμών (max.) αιτουμενα παρελκομενα</p> <p>[16] Μπαταρίες, μοντ.</p> <p>[17] Φορτιστής μπαταρίας, μοντ.</p> <p>* Για το συγκεκριμένο στοιχείο, ελέγξετε τα όσα αναγράφονται στην ετικέτα προσδιορισμού του μηχανήματος.</p> <p>** Εφαρμογή μηχανήματος/ συνιστώμενης μπαταρίας για βέλτιστη απόδοση.</p>
<p>[1] EN - TECHNICAL DATA</p> <p>[2] Nominal power*</p> <p>[3] Max. motor operating speed *</p> <p>[4] Power supply voltage MAX</p> <p>[5] Power supply voltage NOMINAL</p> <p>[6] Machine weight (without battery)</p> <p>[9] Acoustic pressure level (max.)</p> <p>[10] Measurement uncertainty</p> <p>[11] Measured acoustic power level (max.)</p> <p>[12] Guaranteed sound power level</p> <p>[13] Vibration level (max.)</p> <p>[15] Accessories available on request</p> <p>[16] Batteries, mod.</p> <p>[17] Battery charger, mod.</p> <p>* Please refer to the data indicated on the machine's identification label for the exact figure.</p> <p>** Recommended machine/battery application for optimal performance.</p>	<p>[1] ES - DATOS TÉCNICOS</p> <p>[2] Potencia nominal *</p> <p>[3] Velocidad máx. de funcionamiento motor *</p> <p>[4] Tensión de alimentación MAX</p> <p>[5] Tensión de alimentación NOMINAL</p> <p>[6] Peso máquina (sin batería)</p> <p>[9] Nivel de presión acústica (max.)</p> <p>[10] Incertidumbre de medida</p> <p>[11] Nivel de potencia acústica medido (max.)</p> <p>[12] Nivel de potencia acústica garantizado</p> <p>[13] Nivel de vibraciones (max.)</p> <p>[15] Accesorios bajo pedido</p> <p>[16] Baterías, mod.</p> <p>[17] Cargador de batería, mod.</p> <p>* Para el dato específico, hacer referencia a lo indicado en la etiqueta de identificación de la máquina.</p> <p>** Aplicación máquina/batería recomendada para obtener prestaciones óptimas.</p>	<p>[1] ET - TEHNILISED ANDMED</p> <p>[2] Nominaalvõimsus *</p> <p>[3] Mootori töötmise maks. kiirus *</p> <p>[4] Toite pinge MAX</p> <p>[5] Toite pinge NOMINAL</p> <p>[6] Masina kaal (ilma akuta)</p> <p>[9] Helirõhu tase (max.)</p> <p>[10] Mõõtemääramatus</p> <p>[11] Mõõdetud müra võimsuse tase (max.)</p> <p>[12] Garanteeritud müra võimsuse tase</p> <p>[13] Vibratsioonide tase (max.)</p> <p>[15] Tellimisel lisatarvikud</p> <p>[16] Aku, mod.</p> <p>[17] Akulaadija, mod.</p> <p>* Konkreetse info jaoks viidata masina identifitseerimisetiketil märgitule.</p> <p>** Soovituslik masina/aku rakendamine optimaalse jõudluse tagamiseks.</p>
<p>[1] FI - TEKNISET TIEDOT</p> <p>[2] Nimellisteho *</p> <p>[3] Moottorin maksimaalinen toimintanopeus *</p> <p>[4] Syöttöjännite MAX</p> <p>[5] Syöttöjännite NOMINAL</p> <p>[6] Laitteen paino (ilman akkua)</p> <p>[9] Akustisen paineen taso (max.)</p> <p>[10] Mittauksen epävarmuus</p> <p>[11] Mitattu äänitehotaso (max.)</p> <p>[12] Taattu äänitehotaso</p> <p>[13] Tärinätaso (max.)</p> <p>[15] Tilattavat lisävarusteet</p> <p>[16] Akut, malli</p> <p>[17] Akkulaturi, malli</p> <p>* Määrättyä arvoa varten, viittaa laitteen tunnuslaatassa annettuihin tietoihin.</p> <p>** Suositeltu kone/akku optimaalisen suorituskyvyn saamiseksi.</p>	<p>[1] FR - CARACTÉRISTIQUES TECHNIQUES</p> <p>[2] Puissance nominale*</p> <p>[3] Vitesse max. de fonctionnement du moteur*</p> <p>[4] Tension d'alimentation MAX</p> <p>[5] Tension d'alimentation* NOMINAL</p> <p>[6] Poids machine (sans batterie)</p> <p>[9] Niveau de pression acoustique (max.)</p> <p>[10] Incertitude de la mesure</p> <p>[11] Niveau de puissance acoustique mesuré (max.)</p> <p>[12] Niveau de puissance acoustique garanti</p> <p>[13] Niveau de vibrations (max.)</p> <p>[15] Accessoires sur demande</p> <p>[16] Batteries, mod.</p> <p>[17] Chargeur de batterie, mod.</p> <p>* Pour la valeur spécifique, se référer à ce qui est indiqué sur la plaque d'identification de la machine.</p> <p>** Application de machine/batterie recommandée pour obtenir des performances optimales.</p>	<p>[1] HR - TEHNIČKI PODACI</p> <p>[2] Nazivna snaga*</p> <p>[3] Maks. brzina rada motora*</p> <p>[4] Napon napajanja MAX</p> <p>[5] Napon napajanja NOMINAL</p> <p>[6] Težina stroja (bez baterije)</p> <p>[9] Razina zvučnog tlaka (max.)</p> <p>[10] Mjerna nesigurnost</p> <p>[11] Izmjerena razina zvučne snage (max.)</p> <p>[12] Zajamčena razina zvučne snage</p> <p>[13] Razina vibracija (max.)</p> <p>[15] Dodatni pribor na upit</p> <p>[16] Baterije, mod.</p> <p>[17] Punjač baterija, mod.</p> <p>* Specifični podatak pogledajte na identifikacijskoj etiketi stroja.</p> <p>** Primjena preporučenog stroja/baterije za postizanje optimalnih performansi.</p>

<p>[1] HU - MŰSZAKI ADATOK</p> <p>[2] Névleges teljesítmény *</p> <p>[3] A motor max. üzemi sebessége *</p> <p>[4] Tápfeszültség MAX</p> <p>[5] Tápfeszültség NOMINAL</p> <p>[6] A gép tömege (akkumulátor nélkül)</p> <p>[9] Hangnyomásszint (max.)</p> <p>[10] Mérési bizonytalanság</p> <p>[11] Mért zajteljesítmény szint (max.)</p> <p>[12] Garantált zajteljesítmény szint</p> <p>[13] Vibrációs szint (max.)</p> <p>[15] Rendelhető tartozékok</p> <p>[16] Akkumulátorok, típus</p> <p>[17] Akkumulátortöltő, típusa</p> <p>* A pontos adatot lásd a gép azonosító adattábláján.</p> <p>** Az optimális teljesítményhez javasolt akkumulátor/gép alkalmas.</p>	<p>[1] LT - TECHNINIAI DUOMENYS</p> <p>[2] Vardinė galia *</p> <p>[3] Maksimalus variklio veikimo greitis *</p> <p>[4] Maitinimo įtampa MAX</p> <p>[5] Maitinimo įtampa NOMINAL</p> <p>[6] Įrenginio svoris (be akumulatoriaus)</p> <p>[9] Garso slėgio lygis (max.)</p> <p>[10] Matavimo paklaida</p> <p>[11] Išmatuotas garso galios lygis (max.)</p> <p>[12] Garantuotas garso galios lygis</p> <p>[13] Vibracijų lygis (max.)</p> <p>[15] Priedai, kuriuos galima užsisakyti</p> <p>[16] Akumulatoriai, mod.</p> <p>[17] Akumulatoriaus įkroviklis, mod.</p> <p>* Konkretūs specifiiniai duomenys yra pateikti įrenginio identifikavimo etiketėje.</p> <p>** Rekomenduojamas mašinos / akumulatoriaus pritaikymas optimaliam našumui užtikrinti.</p>	<p>[1] LV - TEHNISKE DATI</p> <p>[2] Nominālā jauda *</p> <p>[3] Maks. dzinēja griešanās ātrums *</p> <p>[4] Barošanas spriegums MAX</p> <p>[5] Barošanas spriegums NOMINAL</p> <p>[6] Mašīnas svars (bez akumulatora)</p> <p>[9] Skaņas spiediena līmenis (max.)</p> <p>[10] Mērījumu kļūda</p> <p>[11] Izmērītais skaņas intensitātes līmenis (max.)</p> <p>[12] Garantētais akustiskās jaudas līmenis</p> <p>[13] Vibrāciju līmenis (max.)</p> <p>[15] Piederumi pēc pieprasījuma</p> <p>[16] Akumulatori, mod.</p> <p>[17] Akumulatoru lādētājs, mod.</p> <p>* Precīza vērtība ir norādīta mašīnas identifikācijas datu plāksnītē.</p> <p>** Optimālai veikspējai ir ieteicama mašīnas / akumulatora izmantošana.</p>
<p>[1] МК - ТЕХНИЧНИ ПОДАТОЦИ</p> <p>[2] Номинална моќност *</p> <p>[3] Максимална брзина при работа на моторот *</p> <p>[4] Волтажа на напојување MAX</p> <p>[5] Волтажа на напојување NOMINAL</p> <p>[6] Тежина на машината (без батеријата)</p> <p>[9] Ниво на акустичен притисок (max.)</p> <p>[10] Отстапување од мерењата</p> <p>[11] Измерено ниво на акустична моќност (max.)</p> <p>[12] Ниво на гарантирана акустична моќност</p> <p>[13] Ниво на вибрации (max.)</p> <p>[15] додатоци достапни на барање</p> <p>[16] Батерии, модели</p> <p>[17] Полнач за батерија, модел</p> <p>* За одреден податок, проверете дали истиот е посочен на етикетата за идентификација на машината.</p> <p>** Препорачана примена на машината/батеријата за оптимални перформанси.</p>	<p>[1] NL - TECHNISCHE GEGEVENS</p> <p>[2] Nominiaal vermogen *</p> <p>[3] Maximale snelheid voor de werking van de motor *</p> <p>[4] Spanning voeding MAX</p> <p>[5] Spanning voeding NOMINAL</p> <p>[6] Gewicht machine (zonder accu)</p> <p>[9] Niveau geluidsdruk (max.)</p> <p>[10] Meetonzekerheid</p> <p>[11] Gemeten akoestisch vermogen (max.)</p> <p>[12] Gegarandeerd geluidsniveau</p> <p>[13] Niveau trillingen (max.)</p> <p>[15] Optionele accessoires</p> <p>[16] Accu's, mod.</p> <p>[17] Acculader, mod.</p> <p>* Voor het specifiek gegeven, verwijst men naar wat aangegeven is op het identificatielabel van de machine.</p> <p>** Aanbevolen toepassing machine/accu om optimale prestaties te verkrijgen.</p>	<p>[1] NO - TEKNISKE DATA</p> <p>[2] Nominell effekt *</p> <p>[3] Motorens maks driftshastighet *</p> <p>[4] Matespenning MAX</p> <p>[5] Matespenning NOMINAL</p> <p>[6] Maskinvekt (uten batteri)</p> <p>[9] Lydtrykknivå (max.)</p> <p>[10] Måleusikkerhet</p> <p>[11] Målt lydteffektivit�t (max.)</p> <p>[12] Garantert lydteffektivit�t</p> <p>[13] Vibrasjonsniv� (max.)</p> <p>[15] Tilleggsutstyr p� foresp�rsel</p> <p>[16] Batteri, mod.</p> <p>[17] Batterilader, mod.</p> <p>* For spesifikk informasjon, se referansen p� maskinens identifikasjonsetikett.</p> <p>** Anbefalt bruk av maskin/batteri for � oppn� optimale prestasjoner.</p>

<p>[1] PL - DANE TECHNICZNE</p> <p>[2] Moc znamionowa *</p> <p>[3] Maks. prędkość obrotowa silnika *</p> <p>[4] Napięcie zasilania MAX</p> <p>[5] Napięcie zasilania NOMINAL</p> <p>[6] Masa maszyny (bez akumulatora)</p> <p>[9] Poziom ciśnienia akustycznego (max.)</p> <p>[10] Błąd pomiaru</p> <p>[11] Poziom mocy akustycznej zmierzony (max.)</p> <p>[12] Gwarantowany poziom mocy akustycznej</p> <p>[13] Poziom wibracji (max.)</p> <p>[15] Akcesoria dostępne na zamówienie</p> <p>[16] Akumulatory, mod.</p> <p>[17] Ładowarka akumulatora, mod.</p> <p>* W celu uzyskania konkretnych danych, należy się odnieść do wskazówek zamieszczonych na tabliczce identyfikacyjnej maszyny.</p> <p>** Zalecane zastosowanie maszyny/akumulatora w celu uzyskania optymalnych osiągnięć.</p>	<p>[1] PT - DADOS TÉCNICOS</p> <p>[2] Potência nominal *</p> <p>[3] Velocidade máx. de funcionamento motor *</p> <p>[4] Tensão de alimentação MAX</p> <p>[5] Tensão de alimentação NOMINAL</p> <p>[6] Peso da máquina (sem bateria)</p> <p>[9] Nivel de pressão acústica (max.)</p> <p>[10] Incerteza de medição</p> <p>[11] Nivel de potência acústica medido (max.)</p> <p>[12] Nivel de potência acústica garantido</p> <p>[13] Nivel de vibrações (max.)</p> <p>[15] Acessórios a pedido</p> <p>[16] Baterias, mod.</p> <p>[17] Carregador de bateria, mod.</p> <p>* Para o dado específico, consultar a etiqueta de identificação da máquina.</p> <p>** Aplicação da máquina/bateria recomendada para um desempenho ideal.</p>	<p>[1] RO - DATE TEHNICE</p> <p>[2] Putere nominală *</p> <p>[3] Viteza max. de funcționare a motorului *</p> <p>[4] Tensiunea de alimentare MAX</p> <p>[5] Tensiunea de alimentare NOMINAL</p> <p>[6] Greutatea mașinii (fără baterie)</p> <p>[9] Nivel de presiune acustică (max.)</p> <p>[10] Nesigurantă în măsurare</p> <p>[11] Nivel de putere acustică măsurat (max.)</p> <p>[12] Nivel de putere acustică garantat</p> <p>[13] Nivel de vibrații (max.)</p> <p>[15] Accesorii la cerere</p> <p>[16] Baterii, mod.</p> <p>[17] Încărcător, mod.</p> <p>* Pentru informația specifică, consultați datele de pe eticheta de identificare a mașinii.</p> <p>** Aplicație mașină/baterie recomandată pentru a obține performanțe optime.</p>
<p>[1] RU - ТЕХНИЧЕСКИЕ ХАРАКТЕРИСТИКИ</p> <p>[2] Номинальная мощность *</p> <p>[3] Макс. число оборотов двигателя *</p> <p>[4] Напряжение питания MAX</p> <p>[5] Напряжение питания NOMINAL</p> <p>[6] Вес машины (без батареи)</p> <p>[9] Уровень звукового давления (max.)</p> <p>[10] Погрешность измерения</p> <p>[11] Измеренный уровень звуковой мощности (max.)</p> <p>[12] Гарантируемый уровень звуковой мощности</p> <p>[13] Уровень вибрации (max.)</p> <p>[15] принадлежности – навесные орудия по заказу</p> <p>[16] Батареи, мод.</p> <p>[17] Зарядное устройство, мод.</p> <p>* Точное значение см. на идентификационном ярлыке машины.</p> <p>** Рекомендуемое применение машины/батарей для получения оптимальных эксплуатационных качеств.</p>	<p>[1] SK - TECHNICKÉ PARAMETRE</p> <p>[2] Menovitý výkon *</p> <p>[3] Maximálna rýchlosť činnosti motora *</p> <p>[4] Napájacie napätie MAX</p> <p>[5] Napájacie napätie NOMINAL</p> <p>[6] Hmotnosť stroja (bez akumulátora)</p> <p>[9] Úroveň akustického tlaku (max.)</p> <p>[10] Nepresnosť merania</p> <p>[11] Úroveň nameraného akustického výkonu (max.)</p> <p>[12] Zaručená úroveň akustického výkonu</p> <p>[13] Úroveň vibrácií (max.)</p> <p>[15] Prídavné zariadenia na požiadanie</p> <p>[16] Akumulátor, mod.</p> <p>[17] Nabíjačka akumulátora, mod.</p> <p>* Ohľadne uvedeného parametra vychádzajte z hodnoty uvedenej na identifikačnom štítku stroja.</p> <p>** Odporúčané použitie stroja/akumulátora pre dosiahnutie optimálneho výkonu.</p>	<p>[1] SL - TEHNIČNI PODATKI</p> <p>[2] Nazivna moč *</p> <p>[3] Najvišja hitrost delovanja motorja *</p> <p>[4] Napetost električnega napajanja MAX</p> <p>[5] Napetost električnega napajanja NOMINAL</p> <p>[6] Teža stroja (brez baterije)</p> <p>[9] Raven zvočnega tlaka (max.)</p> <p>[10] Merilna negotovost</p> <p>[11] Izmerjena raven zvočne moči (max.)</p> <p>[12] Zagotovljena raven zvočnega tlaka</p> <p>[13] Nivo vibracij (max.)</p> <p>[15] Dodatni priključki na zahtevo</p> <p>[16] Baterije, mod.</p> <p>[17] Polnilnik baterije, mod.</p> <p>* Za specifični podatek glej identifikacijsko nalepko stroja.</p> <p>** Model stroja/baterije za doseganje najboljšega delovnega učinka.</p>
<p>[1] SR - TEHNIČKI PODACI</p> <p>[2] Nazivna snaga *</p> <p>[3] Maks. radna brzina motora *</p> <p>[4] Napon napajanja MAX</p> <p>[5] Napon napajanja NOMINAL</p> <p>[6] Težina mašine (bez baterije)</p> <p>[9] Nivo zvučnog pritiska (max.)</p> <p>[10] Merna nesigurnost</p> <p>[11] Izmereni nivo zvučne snage (max.)</p> <p>[12] Garantovani nivo zvučne snage</p> <p>[13] Nivo vibracija (max.)</p> <p>[15] Dodatna oprema na zahtev</p> <p>[16] Baterije, mod.</p> <p>[17] Punjač baterije, mod.</p> <p>* Za specifični podatak, pogledajte podatke navedene na identifikacijskoj nalepnici mašine.</p> <p>** Preporučena primena mašine i baterije za postizanje optimalnih performansi.</p>	<p>[1] SV - TEKNISKA SPECIFIKATION</p> <p>[2] Nominell effekt *</p> <p>[3] Motors maximala funktionshastighet *</p> <p>[4] Spänning MAX</p> <p>[5] Spänning NOMINAL</p> <p>[6] Maskinvikt (utan batteri)</p> <p>[9] Ljudtrycksnivå (max.)</p> <p>[10] Tvivel med mått</p> <p>[11] Uppmått ljudeffektnivå (max.)</p> <p>[12] Garanterad ljudeffektsnivå</p> <p>[13] Vibrationsnivå (max.)</p> <p>[15] Fillvalstillbehör</p> <p>[16] Batterier, mod.</p> <p>[17] Batteriladdare, mod.</p> <p>* För specifik information, se uppgifterna på maskinens märkplåt.</p> <p>** Rekommenderad tillämpning maskin/batteri för ett erhålla optimal prestanda.</p>	<p>[1] TR - TEKNİK VERİLER</p> <p>[2] Nominal güç *</p> <p>[3] Motorun maksimum çalışma hızı *</p> <p>[4] Besleme gerilimi MAX</p> <p>[5] Besleme gerilimi NOMINAL</p> <p>[6] Makine ağırlığı (bataryasız)</p> <p>[9] Ses basınç seviyesi (max.)</p> <p>[10] Ölçü belirsizliği</p> <p>[11] Ölçülen ses gücü seviyesi (max.)</p> <p>[12] Garant edilgen ses gücü seviyesi</p> <p>[13] Titreşim seviyesi (max.)</p> <p>[15] Talep üzerine aksesuarlar</p> <p>[16] Bataryalar, mod.</p> <p>[17] Batarya şarj cihazı, mod.</p> <p>* Spesifik değer için, makine belirleme etiketinde gösterilenleri referans alın.</p> <p>** Optimum performans için önerilen makine/batarya uygulaması.</p>

l'abbreviazione cap. o par. e il numero relativo.
Esempio: "cap. 2" o "par. 2.1".

2. NORME DI SICUREZZA

2.1 AVVERTENZE GENERALI DI SICUREZZA PER GLI UTENSILI ELETTRICI

 **ATTENZIONE** Leggere tutte le avvertenze di sicurezza e tutte le istruzioni. L'inosservanza delle avvertenze e delle istruzioni può causare scosse elettriche, incendi e/o gravi lesioni.

Conservare tutte le avvertenze e le istruzioni per consultarle in futuro.

Il termine "utensile elettrico" citato nelle avvertenze si riferisce alla vostra apparecchiatura con alimentazione a batteria (senza cavo).

1) Sicurezza dell'area di lavoro

- a) **Tener pulita e bene illuminata l'area di lavoro.** Aree sporche e disordinate facilitano gli incidenti.
- b) **Non usare l'utensile elettrico in ambienti a rischio di esplosione, in presenza di liquidi infiammabili, gas o polvere.** Gli utensili elettrici generano scintille che possono incendiare la polvere o i vapori.
- c) **Tenere lontani i bambini e gli astanti quando si usa un utensile elettrico.** Le distrazioni possono causare la perdita di controllo.

2) Sicurezza elettrica

- a) **Le spine dell'utensile elettrico devono corrispondere alla presa. Non modificare mai in alcun modo la spina. Non utilizzare spine adattatrici con utensili elettrici dotati di messa a terra.** Spine non modificate e prese corrispondenti ridurranno il rischio di scosse elettriche.
- b) **Evitare il contatto del corpo con superfici messe a terra o collegate a terra, come tubi, radiatori, cucine e frigoriferi.** Vi è un aumento del rischio di scosse elettriche se il proprio corpo è collegato a terra o a terra.
- c) **Non esporre gli utensili elettrici alla pioggia o all'umidità.** L'ingresso di acqua in un utensile elettrico aumenta il rischio di scosse elettriche.
- d) **Non abusare del cavo. Non utilizzare mai il cavo per trasportare, tirare o**

scogliere l'utensile elettrico. Tenere il cavo lontano da fonti di calore, olio, bordi taglienti o parti in movimento. I cavi danneggiati o aggrovigliati aumentano il rischio di scosse elettriche.

- e) **Quando si utilizza un utensile elettrico all'aperto, utilizzare una prolunga adatta per l'uso all'aperto.** L'uso di un cavo adatto all'uso esterno riduce il rischio di scosse elettriche.
- f) **Se è inevitabile utilizzare un utensile elettrico in un luogo umido, utilizzare un'alimentazione protetta da dispositivo di corrente residua (RCD).** L'uso di un RCD riduce il rischio di scosse elettriche.

3) Sicurezza personale

- a) **Rimanere attenti, controllare quello che si sta facendo e usare buon senso quando si usa un utensile elettrico. Non usare l'utensile elettrico quando si è stanchi o sotto l'influenza di droghe, alcool o medicinali.** Un momento di disattenzione mentre si usa un utensile elettrico può causare gravi lesioni personali.
- b) **Utilizzare abiti protettivi. Indossare sempre occhiali protettivi.** L'uso di un equipaggiamento protettivo come mascherine antipolvere, calzature antiscivolo, elmetti protettivi o cuffie per l'udito, riduce le lesioni personali.
- c) **Evitare avviamenti non intenzionali. Accertarsi che l'apparechio sia spento prima di inserire la batteria, afferrare o trasportare l'utensile elettrico.** Trasportare un utensile elettrico con il dito sull'interruttore, montare la batteria con l'interruttore in posizione "ON" facilita gli incidenti.
- d) **Rimuovere ogni chiave o utensile di regolazione prima di azionare l'utensile elettrico.** Una chiave o un utensile che rimane a contatto con una parte rotante può provocare lesioni personali.
- e) **Non sbilanciarsi. Mantenere sempre appoggio ed equilibrio adeguati.** Questo permette un controllo migliore dell'utensile elettrico in situazioni inaspettate.
- f) **Vestirsi in modo appropriato. Non indossare vestiti larghi o gioielli. Tenere i capelli, i vestiti e i guanti a distanza dalle parti in movimento.** Abiti sciolti, gioielli o capelli lunghi possono rimanere impigliati nelle parti in movimento.

- g) **Non lasciare che la familiarità acquisita con l'uso frequente della macchina ti faccia diventare troppo sicuro da ignorare i principi di sicurezza.** Un'azione negligente può causare gravi lesioni in una frazione di secondo.
- h) **Se sono previsti dispositivi per il collegamento di impianti di aspirazione e raccolta della polvere, assicurarsi che siano collegati e utilizzati correttamente.** L'uso della raccolta della polvere può ridurre i rischi legati alla polvere.
- 4) **Uso e salvaguardia dell'utensile elettrico**
- a) **Non sovraccaricare l'utensile elettrico. Usare l'utensile elettrico adatto al lavoro.** L'utensile elettrico adeguato eseguirà il lavoro meglio ed in modo più sicuro, alla velocità per la quale è stato progettato.
- b) **Non utilizzare l'utensile elettrico se l'interruttore non è in grado di avviarlo o arrestarlo regolarmente.** Un utensile elettrico che non può essere azionato dall'interruttore è pericoloso e deve essere riparato.
- c) **Rimuovere l'accumulatore dal suo alloggiamento prima di eseguire ogni regolazione o prima di riporre l'utensile elettrico.** Queste misure preventive di sicurezza riducono il rischio di avviamento accidentale dell'utensile elettrico.
- d) **Riporre gli utensili elettrici inutilizzati fuori dalla portata dei bambini e non permettere l'uso dell'utensile elettrico a persone che non abbiano familiarità con l'utensile stesso e con queste istruzioni.** Gli utensili elettrici sono pericolosi nelle mani di utilizzatori inesperti.
- e) **Curare la manutenzione degli utensili elettrici. Verificare che le parti mobili siano allineate e libere nel movimento, che non vi siano rotture di parti e qualsiasi altra condizione che possa influenzare il funzionamento dell'utensile elettrico. In caso di danni, l'utensile elettrico deve essere riparato prima di usarlo.** Molti incidenti sono causati da una scarsa manutenzione.
- f) **Tener affilati e puliti gli organi di taglio.** Una adeguata manutenzione degli organi di taglio, con taglienti ben affilati, li rende meno soggetti ad incepparsi e più facili da controllare.
- g) **Usare l'utensile elettrico secondo le istruzioni fornite, tenendo presente le condizioni di lavoro e il tipo di lavoro da eseguire.** L'uso di un utensile elettrico per operazioni diverse da quelle previste può provocare situazioni di pericolo.
- h) **Tenere le impugnature asciutte, pulite e prive di olio e grasso.** Le impugnature scivolose non consentono una manipolazione e un controllo sicuri dell'utensile in situazioni impreviste.
- 5) **Uso e precauzioni d'uso degli utensili a batteria**
- a) **Ricaricare solamente con il caricatore specificato dal costruttore.** Un caricatore adatto per un tipo di gruppo di batterie può generare un rischio di incendio se utilizzato per altri gruppi di batterie.
- b) **Utilizzare l'utensile elettrico solo con batterie specificatamente stabilite.** L'uso di un qualsiasi altro gruppo di batterie può creare il rischio di lesioni e incendi.
- c) **Quando il gruppo batterie non è in uso, bisogna tenerlo lontano da altri oggetti di metallo quali graffette, monete, chiavi, chiodi, viti o altri piccoli oggetti metallici che possono creare un collegamento tra due morsetti.** Cortocircuitare i morsetti della batteria può provocare ustioni o incendi.
- d) **Se è in cattive condizioni, la batteria può perdere del liquido: evitare ogni contatto. Se si verifica un contatto accidentale, sciacquare immediatamente con acqua. Se il liquido entra negli occhi, cercare immediatamente aiuto medico.** Il liquido fuoriuscito dalla batteria può provocare irritazioni o ustioni.
- e) **Non utilizzare un gruppo batterie o uno strumento danneggiato o modificato.** Le batterie danneggiate o modificate possono presentare un comportamento imprevedibile con conseguente incendio, esplosione o rischio di lesioni.
- f) **Non aprire la batteria.** Pericolo di corto circuito.
- g) **Non esporre un gruppo batterie al fuoco o a temperature eccessive.** C'è pericolo di esplosione.
- 6) **Sicurezze per le operazioni di taglio**
- a) **Tenere le mani lontane dalla zona di taglio e dalla lama della forbice.** Poiché il dispositivo viene guidato con una sola mano, non avvicinare l'altra mano alle lame della forbice.
- b) **Tenere ogni parte del proprio corpo ad una distanza minima di 15cm dalla**

lama. L'utilizzo attento dell'utensile può evitare lesioni.

- c) **Tenere passanti ed altre persone ad una distanza minima di 1.5 m dalla lama della forbice.** Non movimentare l'utensile mentre la lama è in movimento.
- d) **In caso di bloccaggio dell'utensile mettere l'interruttore in OFF prima di cercare di sbloccare la lama.**
- e) **Le lame dell'utensile elettrico sono molto affilate.** Non toccare le lame per evitare lesioni.
- f) **Prima di iniziare la potatura verificare che non siano presenti tra i rami oggetti nascosti o cavi.**
- g) **In particolari situazioni d'uso molto gravose, la lama e l'impugnatura potrebbero raggiungere temperature elevate.** Si raccomanda l'utilizzo di guanti protettivi.
- h) **E' vietato lavorare durante le precipitazioni e lasciare l'utensile elettrico sotto la pioggia o la neve.**

7) Assistenza

- a) **L'usura della lama deve essere controllata ad intervalli regolari ed affilata.** Lame smussate sovraccaricano l'utensile. Danni derivati dall'utilizzo dell'utensile con lame in cattive condizioni non sono coperte da garanzia.
- b) **Far riparare l'utensile elettrico da personale qualificato, impiegando solo ricambi originali.** Questo permette che venga mantenuta la sicurezza dell'utensile elettrico.
- c) **Non riparare mai batterie danneggiate.** La manutenzione delle batterie deve essere eseguita solo dal produttore o da fornitori di servizi autorizzati.

2.2 BATTERIA / CARICA BATTERIA

ATTENZIONE

Le seguenti norme di sicurezza integrano le prescrizioni di sicurezza presenti nello specifico libretto del carica batteria.

- **Il caricabatterie è progettato per l'utilizzo in ambiente chiuso.** Le operazioni di carica devono essere effettuate all'interno.
- **Togliere la batteria prima di pulire il caricabatterie** per evitare danni derivanti e rischio di shock elettrico.
- **Non esporre la batteria al sole o a luce molto intensa.** Non posizionare a contatto con superfici calde. Potrebbero causare l'esplosione della batteria.

- **Lasciar raffreddare completamente la batteria prima di iniziare la ricarica.**
- **Non disassemblare né danneggiare la batteria,** per evitare lesioni personali
- **Utilizzare il carica batterie solo con batterie ricaricabili.** Altrimenti potrebbe causare incendio ed esplosioni. Utilizzare solo il carica batterie originale.
- **Controllare sempre il caricabatterie, il cavo e la spina prima di ogni utilizzo.** Se danneggiati recarsi al centro assistenza per la riparazione o la sostituzione. Non utilizzare caricabatterie danneggiati. Non cercare di riparare carica batterie danneggiati per mantenere l'utensile sicuro.
- **Controllare che la tensione del caricabatterie corrisponda con quella della batteria,** altrimenti potrebbe causare lesioni personali.
- **Mantenere il caricabatterie pulito, lontano da ambienti umidi e dalla pioggia.** Non utilizzare il caricabatterie all'esterno, sporco e acqua possono causare danni al caricabatterie e lesioni personali.
- **Il caricabatterie è progettato per l'utilizzo con le batterie originali,** altrimenti può causare rischio di incendio o esplosioni.
- **Non utilizzare caricabatterie danneggiati** riduce il rischio di lesioni.
- **Non utilizzare il caricabatterie su superfici infiammabili** (es. carta)

2.3 TUTELA AMBIENTALE

La tutela dell'ambiente deve essere un aspetto rilevante e prioritario nell'uso della macchina, a beneficio della convivenza civile e dell'ambiente in cui viviamo.

- Evitare di essere un elemento di disturbo nei confronti del vicinato. Utilizzare la macchina solamente in orari ragionevoli (non al mattino presto o alla sera tardi quando le persone potrebbero essere disturbate).
- Durante il lavoro, viene dispersa nell'ambiente una certa quantità di olio, necessario per la lubrificazione della catena; per questa ragione, usare solo olii biodegradabili, specifici per questo utilizzo. L'uso di un olio minerale o di molio per motori arreca gravi danni all'ambiente.
- Seguire scrupolosamente le norme locali per lo smaltimento di imballi, parti deteriorate o qualsiasi elemento a forte impatto ambientale; questi rifiuti non devono essere gettati nella spazzatura, ma devono essere separati e conferiti agli appositi centri di raccolta, che provvederanno al riciclaggio dei materiali.
- Seguire scrupolosamente le norme locali per lo smaltimento dei materiali di risulta

- Al momento della messa fuori servizio, non abbandonare la macchina nell'ambiente, ma rivolgersi a un centro di raccolta, secondo le norme locali vigenti.



Non gettare le apparecchiature elettriche tra i rifiuti domestici. Secondo la Direttiva Europea 2012/19/UE sui rifiuti di apparecchiature elettriche ed elettroniche e la sua attuazione in conformità alle norme nazionali, le apparecchiature elettriche esauste devono essere raccolte separatamente, al fine di essere reimpiegate in modo eco-compatibile. Se le apparecchiature elettriche vengono smaltite in una discarica o nel terreno, le sostanze nocive possono raggiungere la falda acquifera ed entrare nella catena alimentare, danneggiando la vostra salute e benessere. Per informazioni più approfondite sullo smaltimento di questo prodotto, contattare l'Ente competente per lo smaltimento dei rifiuti domestici o il vostro Rivenditore.



Alla fine della loro vita utile, smaltire le batterie con la dovuta attenzione per il nostro ambiente. La batteria contiene materiale che è pericoloso per voi e per l'ambiente. Essa deve essere rimossa e smaltita separatamente in una struttura che accetta le batterie agli ioni di litio.



La raccolta differenziata di prodotti e imballaggi usati, consente il riciclaggio dei materiali e la riutilizzazione. Il riutilizzo dei materiali riciclati aiuta a prevenire l'inquinamento ambientale e riduce la domanda di materie prime.

3. CONOSCERE LA MACCHINA

Questa macchina è una attrezzatura da giardinaggio e precisamente una forbice da potatura portatile alimentata a batteria. La macchina si compone essenzialmente di un motore che aziona un dispositivo di taglio.



ATTENZIONE

L'utilizzo per tempi prolungati o in posizioni scorrette può alla lunga causare danni al proprio corpo.

Eseguire le operazioni di pulizia e manutenzione prima di riporre l'utensile.

Se l'utensile ha subito un colpo o una caduta assicurarsi che sia in buone condizioni prima di avviarla.

3.1 DESCRIZIONE MACCHINA E USO PREVISTO

La macchina è composta da (Fig.1):

- A lama mobile
- B lama fissa
- C meccanismo di fissaggio lama
- D leva blocco/sblocco
- E grilletto
- F impugnatura
- G display
- H batterie
- I carica batterie
- J protezione lama
- K chiave a tubo
- L interruttore ON/OFF

3.1.1 Uso previsto

Questa macchina è progettata e costruita per: l'esclusiva potatura di rami.

- potare e tagliare;
- tagliare cespugli;
- essere utilizzata da un solo operatore.

3.1.2 Uso improprio

Qualsiasi altro impiego, difforme da quelli sopra citati, può rivelarsi pericoloso e causare danni a persone e/o cose. Rientrano nell'uso improprio (come esempio, ma non solo):

- lavori di intaglio;
- eseguire lavori di macelleria;
- usare l'utensile per il taglio di materiali che non siano di legno (materiali plastici, materiali per l'edilizia);
- utilizzare l'utensile in più di una persona.

IMPORTANTE *L'uso improprio dell'utensile comporta il decadimento della garanzia e il declino di ogni responsabilità del Costruttore, riversando sull'utilizzatore gli oneri derivanti da danni o lesioni proprie o a terzi.*

3.1.3 Tipologia di utente

Questa macchina è destinata all'utilizzo da parte di consumatori, cioè operatori non professionisti. È destinata ad un "uso hobbistico".

3.2 SEGNALETICA DI SICUREZZA

Sulla macchina compaiono vari simboli (fig. 1). La loro funzione è quella di ricordare all'operatore i comportamenti da seguire per utilizzarla con l'attenzione e la cautela necessari.

Significato dei simboli:



Pericolo! Questa macchina, se non usata correttamente, può essere pericolosa per sé e per gli altri.



Pericolo! Pericolo di sezionamento o ferimento grave.



Attenzione! Leggere le istruzioni prima di usare la macchina.



Attenzione! Indossare protezioni acustiche, occhiali e casco di protezione.



Attenzione! Portare guanti e calzature di protezione antiscivolo!



Pericolo! Non esporre a pioggia o umidità.



Attenzione! Per quanto riguarda la batteria e il carica batteria consultare il relativo manuale .

IMPORTANTE *Le etichette adesive rovinate o divenute illeggibili devono essere sostituite. Richiedere le nuove etichette al proprio centro di assistenza autorizzato.*

3.3 ETICHETTA DI IDENTIFICAZIONE

L'etichetta di identificazione riporta i seguenti dati (fig. 2):

1. Nome e indirizzo del Costruttore
2. Marchio di conformità
3. Mese / Anno di fabbricazione
4. Tipo di macchina
5. Tensione di alimentazione
6. Potenza nominale
7. Numero di matricola
8. Codice articolo
9. Doppio isolamento

Trascrivere i dati di identificazione della macchina negli appositi spazi dell'etichetta riportata nel retro della copertina.

IMPORTANTE *Utilizzare i dati di identificazione riportati sull'etichetta di identificazione prodotto ogni volta che si contatta l'officina autorizzata.*

4. DISIMBALLAGGIO (Fig. 2)

1. Aprire l'imballo con cautela, con attenzione a non smarrire componenti.
2. Consultare la documentazione inclusa nella scatola, comprese le presenti istruzioni.
3. Estrarre l'utensile dalla scatola.
4. Smaltire la scatola e gli imballi nel rispetto delle normative locali.

⚠ **Controllare che l'utensile e le batterie siano puliti e asciutti e poi inserire la batteria nell'apposita sede delle forbici.**

5. COMANDI DI CONTROLLO

5.1 INTERRUTTORE ON /OFF (Fig.1 L)

- Attiva la macchina
- seleziona l'apertura della lama

5.2 GRILLETTO (Fig.1 E)

- Attiva il movimento della lama

5.3 LEVA BLOCCO/SBLOCCO (Fig.1 D)

- Impedisce o abilita l'attivazione del grilletto

6. USO DELLA MACCHINA

⚠ **Le norme di sicurezza da seguire sono descritte al cap. 2. Rispettare scrupolosamente tali indicazioni per non incorrere in gravi rischi o pericoli.**

IMPORTANTE *Per le istruzioni riguardanti la batteria leggere il manuale di pertinenza.*

6.1 OPERAZIONI PRELIMINARI

Prima di iniziare a lavorare, è necessario effettuare una serie di controlli e di operazioni, per assicurare che il lavoro si svolga in modo proficuo e nella massima sicurezza.

6.1.1 Controllo della batteria

Acquistare la batteria di capacità più adatta alle esigenze operative e procedere alla completa ricarica, seguendo le indicazioni contenute nel libretto della batteria.

L'elenco delle batterie omologate per questa macchina si trova nella tabella "Dati Tecnici".

- Prima di ogni utilizzo:
 - verificare lo stato di carica della batteria seguendo le indicazioni contenute nel libretto della batteria.

6.1.2 Controllo dell'interruttore ON/OFF

Verificare il corretto funzionamento dell'interruttore ON/OFF.

 **La lama deve fermarsi quando il grilletto viene rilasciato.**

6.2 CONTROLLI DI SICUREZZA

Eseguire i seguenti controlli di sicurezza e verificare che i risultati corrispondano a quanto riportato nelle tabelle.

 **Effettuare sempre i controlli di sicurezza prima dell'uso.**

Oggetto	Risultato
Impugnature e protezioni	Pulite, asciutte, senza tracce di olio e di grasso, fissate correttamente e saldamente e alla macchina
Viti sulla macchina e sulla lama	Ben fissate (non allentate)
Protezioni	Integre, non danneggiate.
Batteria	Nessun danno al suo involucro, nessun trafilamento di liquido
Macchina	Nessun segno di danneggiamento o usura
Interruttore ON/OFF, Grilletto, leva blocco/sblocco	Tutti i comandi devono muoversi liberamente e non essere forzati
Azionamento di prova	Nessuna vibrazione anomala. Nessun suono anomalo

6.3 AVVIAMENTO E LAVORO

1. Togliere la copertura di protezione lama (Fig.3 A).
2. Premere l'interruttore di accensione ON/OFF (Fig.3 B) per 2 sec.
3. Dopo il segnale acustico.
4. agire sulla leva di sblocco (Fig.3 C) e premere il grilletto (Fig.3 D) per mettere in funzione le lame.
5. Premendo il grilletto la lama si chiude, rilasciando il grilletto si apre (Fig.4).

6. Posizionare la lama sul ramo da tagliare (Fig.5).

 **Rilasciare il grilletto in caso di lama bloccata, la lama si riporterà automaticamente nella posizione di massima apertura.**

 **Se inutilizzata per 1 minuti, la forbice automaticamente si spegne.**

6.4 REGOLAZIONE APERTURA LAMA (Fig. 6)

Per regolare l' apertura della lama mobile:

1. premere l'interruttore ON/OFF per attivare la macchina (Fig. 1 L)
2. premere l'interruttore ON/OFF per scegliere la modalità operativa:
 - modalità "1" - una luce verde, per tagliare i rami con diametro fino a 15 mm (fig. 6 I);
 - modalità "2" - due luci verdi, per tagliare i rami con diametro fino a 25 mm (fig.6 II);
 - modalità "3" - tre luci verdi, per tagliare rami con diametro fino a 30 mm (fig.6 III).

6.5 ARRESTO

1. Rilasciare il grilletto
2. Tenere premuto l'interruttore ON/OFF per 2 sec
3. Attendere il segnale acustico
4. Togliere la batteria dalla sua sede
5. Mettere la copertura di protezione

 **Non toccare la lama mentre è in movimento.**

 **Durante gli spostamenti non tenere mai il dito sul grilletto per evitare avviamenti accidentali.**

7. MANUTENZIONE ORDINARIA

7.1 GENERALITÀ

 **Le norme di sicurezza da seguire sono descritte al cap. 2. Rispettare scrupolosamente tali indicazioni per non incorrere in gravi rischi o pericoli.**

 **Prima di effettuare qualsiasi controllo, pulizia o intervento di manutenzione/ regolazione sull'utensile:**

- Spegner l'utensile;
- Rimuovere la batteria dalla sua sede.

Il controllo frequente dell'utensile lo renderà sicuro e affidabile:

- Non spruzzare acqua sull'utensile e non immergerlo, può causare cortocircuiti all'interno dell'utensile.
- Mantenere l'impugnatura, eventuali dispositivi di ventilazione del motore puliti, utilizzare un panno per pulire l'utensile. Non utilizzare detergenti per pulire l'utensile per evitare di rovinare le superfici.
- Pulire la lama dopo ogni uso, proteggerla con olio o spray protettivi (Fig.7).
- Solo quando necessario, serrare il meccanismo di fissaggio (Fig. 1 C) utilizzando la chiave a tubo in dotazione (Figura.1 K).

7.2 BATTERIA

7.2.1 Autonomia della batteria

L'autonomia della batteria è principalmente condizionata da:

- a. fattori ambientali, che producono un maggiore fabbisogno di energia:
 - taglio di alberi e rami di dimensioni troppo grandi.
- b. comportamenti dell'operatore, che dovrebbe evitare:
 - accensioni e spegnimenti frequenti durante il lavoro;
 - uso di una tecnica di taglio inadeguata rispetto al lavoro da svolgere (par. 6.4).

Per ottimizzare l'autonomia della batteria è sempre opportuno:

- tagliare il legno quando è asciutto;
- non forzare l'utensile.

Nel caso si volesse utilizzare la macchina in sessioni di lavoro più lunghe rispetto a quanto consentito dalla batteria standard, è possibile:

- acquistare una seconda batteria standard per sostituire immediatamente la batteria scarica, senza pregiudicare la continuità di utilizzo;

7.2.2 Rimozione e ricarica della batteria

1. Premere il pulsante di bloccaggio posto nella batteria (Fig. 8 A).
2. Rimuovere la batteria dalla macchina (Fig.8 B).
3. Inserire la batteria nel suo alloggiamento del carica batteria (Fig.9).
4. Collegare il carica batteria a una presa di corrente (Fig. 9 B), con tensione corrispondente a quella indicata sulla targhetta.
5. Procedere alla completa ricarica, seguendo le indicazioni contenute nel libretto della batteria /carica batteria.

NOTA La batteria è dotata di una protezione che impedisce la ricarica se la temperatura ambiente non è compresa fra 4 e +40 °C.

NOTA La batteria può essere ricaricata in ogni momento, anche parzialmente, senza il rischio di danneggiarla.

7.2.3 Rimontaggio della batteria sulla macchina

Completata la ricarica:

1. Rimuovere la batteria dal suo alloggiamento nel carica batteria (evitare di lasciare la batteria a lungo sotto carica a ricarica conclusa).
2. Scollegare il carica batteria dalla rete elettrica.
3. Inserire la batteria nel suo alloggiamento posto sulla macchina.
4. Spingere a fondo la batteria fino ad avvertire il "clic" che la blocca in posizione e assicura il contatto elettrico.

7.3 PULIZIA

7.3.1 Pulizia dell'utensile

Al termine di ogni sessione di lavoro, ripulire accuratamente l'utensile da polvere e detriti.

- Pulire sempre l'utensile dopo l'uso utilizzando un panno pulito e umido imbevuto di detergente neutro.
- Rimuovere qualsiasi traccia di umidità servendosi di un panno morbido e asciutto. L'umidità può dare luogo a rischi di scosse elettriche.
- Non utilizzare detergenti aggressivi o solventi per pulire le parti in plastica o le impugnature.
- Non usare getti d'acqua ed evitare di bagnare il motore e componenti elettrici.
- Per evitare il surriscaldamento e danni al motore o alla batteria, assicurarsi sempre che le griglie di aspirazione dell'aria di raffreddamento siano pulite e libere da detriti.

8. MANUTENZIONE STRAORDINARIA

 **Per l'affilatura e la sostituzione delle lame rivolgersi al vostro Rivenditore o un Centro specializzato.**

9. RIMESSAGGIO

9.1 RIMESSAGGIO DELL'UTENSILE E DELLA BATTERIA

1. Rimuovere la batteria dalla sua sede e provvedere alla sua ricarica;
2. Evitare di conservare il dispositivo in ambienti estremamente caldi o freddi.
3. Le batterie e i caricabatterie devono essere collocati in un luogo asciutto e sicuro per impedire l'entrata di calore, polvere e umidità.
4. Riporre l'utensile al sicuro, lontano dalla portata dei bambini
5. Assicurarsi che le chiavi o gli strumenti utilizzati per la manutenzione vengano rimossi.

10. ASSISTENZA E RIPARAZIONI

Questo manuale fornisce tutte le indicazioni necessarie per la conduzione della macchina e per una corretta manutenzione di base eseguibile dall'utilizzatore. Tutti gli interventi di regolazione e manutenzione non descritti in questo manuale devono essere eseguiti presso il vostro Rivenditore o un Centro specializzato, che dispone delle conoscenze e delle attrezzature necessarie affinché il lavoro sia correttamente eseguito, mantenendo il grado di sicurezza e le condizioni originali della macchina.

Operazioni eseguite presso strutture inadeguate o da persone non qualificate comportano in decadimento di ogni forma di Garanzia e di ogni obbligo o responsabilità del Costruttore.

- Solo le officine di assistenza autorizzate possono effettuare le riparazioni e la manutenzione in garanzia.

- Le officine di assistenza autorizzate utilizzano esclusivamente ricambi originali. I ricambi e gli accessori originali sono stati sviluppati appositamente per le macchine.
- I ricambi e gli accessori non originali non sono approvati, l'impiego di ricambi ed accessori non originali fa decadere la garanzia.
- Si raccomanda di affidare la macchina una volta all'anno ad un'officina di assistenza autorizzata per la manutenzione, l'assistenza e il controllo dei dispositivi di sicurezza.

11. COPERTURA DELLA GARANZIA

La garanzia copre tutti i difetti dei materiali e di fabbricazione. L'utilizzatore dovrà seguire attentamente tutte le istruzioni fornite nella documentazione allegata.

La garanzia non copre i danni dovuti a:

- Mancata familiarizzazione con la documentazione di accompagnamento.
- Disattenzione.
- Uso e montaggio impropri o non consentiti.
- Utilizzo di pezzi di ricambio non originali.
- Utilizzo di accessori non forniti o non approvati dal costruttore.

La garanzia non copre inoltre:

- La normale usura di materiali di consumo come dispositivi di taglio, bulloni di sicurezza.
- Normale usura.

L'acquirente è protetto dalle proprie leggi nazionali. I diritti dell'acquirente previsti dalle proprie leggi nazionali non sono in alcun modo limitati dalla presente garanzia.

12. TABELLA MANUTENZIONE ORDINARIA

Intervento	Periodicità	
	Prima volta	Successivamente ogni
MACCHINA		
Controllo di tutti i fissaggi	-	Prima di ogni uso
Controlli di sicurezza / Verifica dei comandi	-	Prima di ogni uso
Pulizia generale e controllo	-	Al termine di ogni uso

13. IDENTIFICAZIONE INCONVENIENTI

INCONVENIENTE	CAUSA PROBABILE	RIMEDIO
1. La macchina non si attiva	<ul style="list-style-type: none">• L'interruttore generale ON-OFF è in posizione OFF• La batteria è scarica• La batteria non è inserita correttamente	<ul style="list-style-type: none">• Posizionare l'interruttore generale ON-OFF in posizione ON• Caricare la batteria• Rimuovere la batteria e inserirla nuovamente
2. La macchina si ferma durante il taglio	<ul style="list-style-type: none">• La batteria è scarica• La batteria ha poca autonomia	<ul style="list-style-type: none">• Caricare la batteria• Caricare la batteria
3. La lama di taglio si inceppa in un ramo spesso	<ul style="list-style-type: none">• La batteria ha poca autonomia• Ramo troppo duro• Diametro ramo troppo grande	<ul style="list-style-type: none">• Caricare la batteria• Ramo non adatto al taglio• Ramo non adatto al taglio grande
4. Il taglio non è regolare	<ul style="list-style-type: none">• La lama di taglio non è serrata• la lama di taglio è smussata o usurata	<ul style="list-style-type: none">• Serrare la vite sulla lama di taglio• Sostituire la lama di taglio (*)

Se gli inconvenienti perdurano dopo aver applicato i rimedi descritti, contattare il vostro Rivenditore.

(*) Interventi che devono essere eseguiti dal Vostro Rivenditore o da un Centro Assistenza Autorizzato

14. ACCESSORI A RICHIESTA

14.1 BATTERIE

Sono disponibili batterie di diverse capacità, per adattarsi alle specifiche esigenze operative (Fig.10). L'elenco delle batterie omologate per questa macchina si trova nella tabella "Dati Tecnici".

14.2 CARICA BATTERIA

Dispositivo che si utilizza per ricaricare la batteria (Fig. 11).



СЪДЪРЖАНИЕ

1. ИНФОРМАЦИЯ ОТ ОБЩ ХАРАКТЕР	1
2. ПРАВИЛА ЗА БЕЗОПАСНОСТ	2
3. ЗАПОЗНАВАНЕ С МАШИНАТА	5
3.1 Описание на машината и предвидено използване	5
3.2 Знаци за безопасност	6
3.3 Идентификационен етикет	6
4. ЗАПОАКОВАНЕ (ФИГ. 2)	6
5. КОМАНДИ ЗА УПРАВЛЕНИЕ	6
5.1 Превключвател ON /OFF (Фиг. 1 L) ...	6
5.2 Тригер (Фиг. 1 E)	6
5.3 Лост за блокиране/деблокиране (Фиг. 1 D)	6
6. ИЗПОЛЗВАНЕ НА МАШИНАТА	6
6.1 Предварителни операции	7
6.2 Проверки за безопасност	7
6.3 Привеждане в действие и работа	7
6.4 Регулиране на отвора на резеца/ножа (фиг. 6)	7
6.5 Спиране	7
7. ОБИКНОВЕНА ПОДДРЪЖКА	8
7.1 Информация от общ характер	8
7.2 Акумулаторна батерия	8
7.3 Почистване	9
8. ИЗВЪНРЕДНА ПОДДРЪЖКА	9
9. ПРИБИРАНЕ ЗА СЪХРАНЕНИЕ	9
9.1 Прибиране за съхранение на инструмента и акумулаторната батерия	9
10. ТЕХНИЧЕСКО ОБСЛУЖВАНЕ И ПОПРАВКИ	9
11. ГАРАНЦИОННО ПОКРИТИЕ	9
12. ТАБЛИЦА ЗА ОБИКНОВЕНА ПОДДРЪЖКА	10
13. ИДЕНТИФИЦИРАНЕ НА НЕИЗПРАВНОСТИ	10
14. ПРИНАДЛЕЖНОСТИ ПО ЗАЯВКА	10
14.1 Акумулаторни батерии	10
14.2 Зареждане на акумулаторната батерия	10

1. ИНФОРМАЦИЯ ОТ ОБЩ ХАРАКТЕР

1.1 КАК ДА СЕ ЧЕТЕ РЪКОВОДСТВОТО

В текста на ръководството, някои параграфи, които съдържат особено важна информация за безопасността или функционирането, са отбелязани по различен начин според следния критерий:

БЕЛЕЖКА или **ВАЖНО** *предоставя уточнения или други елементи по отношение на цитираното по-горе, с цел да се избегне повреждане на машината или нанасяне на щети.*

Символът  показва опасност. Неспазването на предупреждението води до възможността от лични наранявания или наранявания на трети лица и/или нанасяне на щети.

- Параграфите отбелязани с квадрат със сив точков контур, указват опционални характеристики, които не са предвидени за всички модели, описани в това ръководство.
- Проверете дали съответната техническа характеристика е предвидена за Вашия модел.

Всички указания “преден”, “заден”, “десен” и “ляв” се отнасят до работната позиция на оператора.

1.2 СПРАВКИ

1.2.1 Фигури

Фигурите в тези инструкции за експлоатация са номерирани 1, 2, 3, и т.н. Компонентите посочени на фигурите са отбелязани с буквите А, В, С и т.н. Справката за компонента С на фигура 2 се посочва с надписа: “Вж. фиг. 2.С” или просто “(фиг. 2.С)”. Фигурите са индикативни. Действителните части може да се различават от тези, които са показани на фигурата.

1.2.2 Заглавия

Ръководството е разделено на глави и параграфи. Заглавието на параграф “2.1 Обучение” е подзаглавие на “2. Правила за безопасност”. Отнасянията до заглавия или параграфи са отбелязани със съкра-

щението "гл." или "пар." и съответния номер. Например: "гл. 2" или "пар. 2.1".

2. ПРАВИЛА ЗА БЕЗОПАСНОСТ

2.1 ОБЩИ ПРЕДУПРЕЖДЕНИЯ ЗА БЕЗОПАСНОСТ, ОТНАСЯЩИ СЕ ЗА ЕЛЕКТРИЧЕСКИ ИНСТРУМЕНТИ

⚠ ВНИМАНИЕ Прочетете всички предупреждения за безопасност и всички инструкции. Неспазването на предупрежденията и инструкциите може да доведе до електрически удари, пожари и/или сериозни наранявания.

Запазете всички предупреждения и инструкции за бъдещи справки.

Терминът „електрически инструмент”, цитиран в упътването, се отнася за вашия уред с акумулаторно захранване (без кабел).

1) Безопасност на работната зона

- Поддържайте чиста и добре осветена работната зона. Мръсни и разхвърляни зони допринасят за възникване на пожари.
- Не използвайте електрическия инструмент в среда с риск от експлозия, там където има запалими течности, газове или прах. Електрическите инструменти създават искри, които може да подпалят прах или пари.
- Дръжте далеч децата и присъстващите, когато използвате електрически инструмент. Разсейването може да причини загуба на контрол.

2) Електрическа безопасност

- Щепселите на електрическия инструмент трябва да съответстват на контакта. Никога не променяйте щепсела по никакъв начин. Не използвайте преходни щепсели с електрически инструменти, снабдени със заземяване. Немодифицираните щепсели и отговарящите контакти ще намалят риска от електрически удар.
- Избягвайте контакт на тялото със заземени повърхности или свързани към заземяване като тръби, радиатори, кухненски печни, хладилници. Има повишен риск от електрически удар, ако тялото ви е в контакт със заземени повърхности или свързани към заземяване.
- Не излагайте електрическите инструменти на дъжд или на влага. Проникването на вода в електрически уред увеличава риска от електрически удар.
- Не злоупотребявайте с кабела. Никога не използвайте кабела, за да транспортирате, дърпате или изключвате електриче-

ския инструмент. Съхранявайте кабела далеч от източници на топлина, масло, остри ръбове или движещи се части. Повредени или оплетени кабели повишават риска от електрически удар.

- Когато използвате електрически инструмент на открито, използвайте удължителен кабел, подходящ за употреба на открито. Използването на кабел, подходящ за употреба на открито, намалява риска от електрически удар.
- Ако е неизбежно да използвате електрически инструмент на влажно място, използвайте захранване, защитено от устройство за остатъчен ток (RCD). Използването на RCD намалява риска от електрически удар.

3) Лична безопасност

- Бъдете винаги внимателни, контролирайте това, което се върши и мислете разумно, когато използвате електрически инструмент. Не използвайте електрическия инструмент, когато сте уморени или под въздействието на наркотици, алкохол или ленарства. Момент невнимание, докато се използва електрическия инструмент, може да причини сериозни лични наранявания.
- Използвайте предпазни дрехи. Слагайте винаги предпазни очила. Употребата на лични предпазни средства като маски против прах, обувки против подхлъзване, защитни каски или наушници за слуха, намалява личните наранявания.
- Избягвайте случайното включване. Убедете се, че уредът е изключен преди да поставите акумулаторните батерии, да хващате или да транспортирате електрическия уред. Транспортирането на електрически инструмент с пръст, поставен върху превключвателя, или монтирането на акумулаторна батерия с превключвател в позиция "ON" ("ВКЛ"), улеснява инцидентите.
- Отстранете всички ключове или инструменти за настройка, преди да включите електрическия инструмент. Ключ или инструмент, оставащ в контакт с въртяща се част, може да доведе до лични наранявания.
- Не губете равновесие. Запазвайте винаги подходящи опора и равновесие. Това позволява да имате по-голям контрол над инструмента в неочаквани ситуации.
- Обличайте се подходящо. Не обличайте широки дрехи или украшения. Дръжте на разстояние от движещите се части косите си, дрехите и ръкавиците. Широки дрехи, украшения или дълги коси може да се оплетат в движещите се части.
- Не позволявайте вашето запознаване с машината, дължащо се на честата ѝ упо-

треба, да ви направи твърде уверени, за да пренебрегнете принципите за безопасност. Едно небрежно действие може да причини сериозни наранявания за част от секундата.

- h) Ако са предвидени устройства за свързване на системи за аспиране и събиране на прах, уверете се, че те са свързани и използвани правилно. Употребата на тези системи може да намали рисковете, свързани с прахта.
- 4) **Употреба и съхранение на електрическия инструмент**
- a) **Не претоварвайте електрическия инструмент.** Използвайте подходящия за работата електрически инструмент. Подходящият електрически инструмент ще извърши най-добре и най-безопасно работата, на скоростта, за която е проектиран.
 - b) **Не използвайте електрическия инструмент, ако превключателят не е в състояние да го включи или да го изключи нормално.** Електрически инструмент, който не може да бъде включен от превключателя, е опасен и трябва да бъде поправен.
 - c) **Свалете акумулаторната батерия от нейното гнездо, преди да извършвате каквато и да е настройка или преди да приберете електрическия инструмент за съхранение.** Тези превантивни мерки за безопасност намаляват риска от случайно задвижване на електрическия инструмент.
 - d) **Прибирайте за съхранение неизползваните електрически инструменти извън обсега на деца и не позволявайте използването на електрическия инструмент от хора, които не са запознати със самия инструмент и с тези инструкции.** Електрическите инструменти са опасни в ръцете на незапознати потребители.
 - e) **Грижете се за поддръжката на електрическите инструменти.** Убедете се, че подвижните части са изравнени и свободни при движението, че няма чупени части или друго условие, което може да въздейства на работата на електрическия инструмент. В случай на повреда, електрическият инструмент трябва да бъде поправен преди използването му. Много инциденти са предизвикани от лоша поддръжка.
 - f) **Поддържайте наточени и чисти режещите части.** Подходящата поддръжка на режещите части, с добре наточени резци, ги прави по-малко податливи на блокиране и по-лесни за контролиране.
 - g) **Използвайте електрическият инструмент съгласно предоставените инструкции, като имате предвид условията на работа и вида на извършваната работа.** Използва-

нето на електрическият инструмент за операции различни от тези предвидените, може да предизвика опасни ситуации.

- h) **Поддържайте дръжките/ръкохватките сухи, чисти и без следи от масло и грес.** Хлъзгавите дръжки/ръкохватки не позволяват безопасна работа и безопасно управление на инструмента в непредвидени ситуации.
- 5) **Използване и предпазни мерки за използване на акумулаторните инструменти**
- a) **Зареждайте само със съответното зарядно устройство, което е посочено от производителя.** Зарядно устройство подходящо за дадена група акумулаторни батерии, може да причини риск от пожар, ако се използва за други групи акумулаторни батерии.
 - b) **Използвайте електрическия инструмент само с подходящи за тях акумулаторни батерии.** Използването на каквато и да било друг блок от акумулаторни батерии, може да създаде риск от наранявания и пожари.
 - c) **Когато блок от акумулаторни батерии не се използва, е необходимо да се съхранява далеч от други метални предмети като монети, ключове, пирони, винтове и други малки метални предмети, които могат да създадат връзка между две клемми.** Късо съединение на клемите на акумулаторните батерии може да предизвика изгаряния или пожари.
 - d) **Ако се намира в лошо състояние, акумулаторната батерия може да изпусна електролит: избягвайте какъвто и да било контакт.** При случаен контакт, изплатнете незабавно с вода. Ако течността влезе в контакт с очите, потърсете незабавно лекарска помощ. Изтеклият от акумулаторната батерия електролит, може да предизвика раздразнения или изгаряния.
 - e) **Не използвайте повреден или модифициран блок от акумулаторни батерии, както и модифициран или повреден инструмент.** Повредените или модифицираните акумулаторни батерии могат да проявят непредказуемо поведение, с произтичащите от това пожар, експлозия или риск от нараняване.
 - f) **Не отваряйте акумулаторната батерия.** Опасност от късо съединение.
 - g) **Не излагайте блока от акумулаторни батерии на огън или прекомерни температури.** Има опасност от експлозия.
- 6) **Предпазни мерки при рязане**
- a) **Дръжте ръцете си далеч от зоната на рязане и резаца на ножицата.** Тъй като устройството се ръководи само с една ръка, не доближавайте другата си ръка до резаца на ножицата.

- b) **Дръжте всяка част от тялото си на поне 15 см разстояние от резеца.** Внимателното използване на инструмента може да избегне нараняване.
- c) **Дръжте минавачите и другите хора на минимално разстояние от 1,5 m от резеца на ножицата.** Не местете инструмента, докато резеца се движи.
- d) **Ако инструментът е блокиран, поставете превключвателя на OFF, преди да се опитате да отблокирате резеца.**
- e) **Резците на електрическия инструмент са много остри.** Не докосвайте резците, за да избегнете нараняване.
- f) **Преди да започнете резитбата, проверете дали между вклоните няма скрити предмети или кабели.**
- g) **По-специално в ситуации на много тежка употреба, резецът и ръкохватката могат да достигнат високи температури.** Препоръчва се използването на защитни ръкавици.
- h) **Забранено е да се работи по време на валежи и оставянето на електрическия инструмент на дъжд или сняг.**

7) Сервис

- a) **Износването на резеца трябва да се проверява на редовни интервали и да се заточва.** Тъпите рези претоварват инструмента. Повреди в резултат на използване на инструмента с резици в лошо състояние не се покриват от гаранцията.
- b) **Давайте електрическия инструмент за поправка само на квалифициран персонал, като използвате само оригинални резервни части.** Това позволява да се поддържа безопасността на електрическия инструмент.
- c) **Никога не поправете повредени акумулаторни батерии.** Поддръжката на акумулаторните батерии трябва да се извършва само от производителя или оторизирани доставчици, които предоставят тази услуга.

2.2 АКУМУЛАТОРНА БАТЕРИЯ / ЗАРЯДНО УСТРОЙСТВО

ВНИМАНИЕ

Следните правила за безопасност допълват предписанията за безопасност, които се съдържат в съответната книжка с инструкции за зарядното устройство.

- **Зарядното устройство е предназначено за употреба на закрито.** Операциите по зареждане трябва да се извършват на закрито.
- **Свалете акумулаторната батерия, преди да почистите зарядното устройство,** за да избегнете наанасянето на щети и риск от токов удар.

- **Не излагайте акумулаторната батерия на слънце или на много интензивна светлина.** Не поставяйте в контакт с горещи повърхности. Те могат да причинят експлозия на акумулаторната батерия.
- **Оставете акумулаторната батерия да се охлади напълно, преди да започнете зареждането.**
- **Не разглобявайте и не повреждайте акумулаторната батерия,** за да избегнете телесни наранявания.
- **Използвайте зарядното устройство само с презареждащи се акумулаторни батерии.** В противен случай това може да причини пожар и експлозии. Използвайте само оригиналното зарядно устройство.
- **Винаги проверявайте зарядното устройство, кабела и щепсела преди всяка употреба.** Ако са повредени, отидете в сервисния център за ремонт или замяна. Не използвайте повредени зарядни устройства. Не се опитвайте да ремонтирате повредени зарядни устройства, за да запазите инструмента в безопасност.
- **Проверете дали напрежението на зарядното устройство съответства на това на акумулаторната батерия,** в противен случай може да причини телесни наранявания.
- **Пазете зарядното устройство чисто, далеч от влажна среда и дъжд.** Не използвайте зарядното устройство на открито; мръсотия и вода могат да причинят повреда на зарядното устройство и телесни наранявания.
- **Зарядното устройство е предназначено за използване с оригиналните акумулаторни батерии,** в противен случай може да причини риск от пожар или експлозия.
- **Неизползването на повредени зарядни устройства намалява риска от нараняване.**
- **Не използвайте зарядното устройство върху запалими повърхности (напр. хартия)**

2.3 ОПАЗВАНЕ НА ОКОЛНАТА СРЕДА

Опазването на околната среда трябва да бъде приоритет и важен аспект при употребата на машината, в полза на гражданското общество и на средата, в която живеем.

- **Избягвайте да притеснявате съседите.** Използвайте машината само по разумно време (не рано сутрин или късно вечер, когато може да обезпокоите хората).
- **По време на работа в околната среда се разпилява определено количество масло, необходимо за смазване на веригата; затова използвайте само биоразграждащи се масла, специфични за тази употреба.** Употребата на минерални масла или масло за двигатели предизвиква сериозни екологични щети
- **Следвайте стриктно местните разпоредби за изхвърлянето на опаковки, износени части или ка-**

квато и да е част, силно замърсяваща околната среда; тези отпадъци не трябва да се изхвърлят в боклука, а трябва да се събират разделно и да се предават в специалните пунктове, където ще се погрижат за рециклиране на материалите.

- Следвайте стриктно местните норми за изхвърлянето на отпадъчни материали след рязане.
- В момента на изваждане от употреба, не захвърляйте машината в околната среда, а се обърнете към събирателен пункт, съгласно действащите местни разпоредби.



Не изхвърляйте електрическите уреди заедно с битовите отпадъци. Според Европейската Директива 2012/19/UE за отпадъците от електрически и електронни апарати и влизането ѝ в действие в съответствие с националното законодателство, изхабените електрически апарати трябва да се събират разделно, за да бъдат оползотворени екологично съобразно. Ако електрическите уреди се изхвърлят на сметище или в земята, вредните вещества могат да достигнат водосъбиращите земни пластове и да навлязат в хранителната верига, увреждайки здравето ви. За по-задълбочена информация за изхвърлянето на този продукт, се свържете с компетентната служба за изхвърляне на битови отпадъци или с продавача на машината.



В края на техния полезен жизнен цикъл, изхвърлете акумулаторните батерии като подходите с необходимото внимание за опазване на околната среда. Акумулаторната батерия съдържа материал, който е опасен за Вас и околната среда. Той трябва да се сваля и предаде отделно в приемателен пункт, който приема литиево-йонни акумулаторни батерии.



Разделното събиране на използвани продукти и опаковки, позволява рециклиране на материалите и тяхното повторно използване. Повторното използване на рециклирани материали, помага за предотвратяване на замърсяването на околната среда и намалява използването на суровини.

3. ЗАПОЗНАВАНЕ С МАШИНАТА

Тази машина е градински уред и по-точно преносима ножица за резитба, захранвана с акумулаторна батерия.

Машината се състои основно от мотор, който задвижва един инструмент за рязане.

⚠ ВНИМАНИЕ

Използването ѝ за дълго време или в неправилни позиции може да причини увреждане на тялото ви в дългосрочен план.

Извършете операциите по почистване и поддръжка преди да приберете инструмента за съхранение.

Ако инструментът е претърпял удар или падане, преди да го задействате се уверете, че е в добро състояние.

3.1 ОПИСАНИЕ НА МАШИНАТА И ПРЕВДИДЕНО ИЗПОЛЗВАНЕ

Машината се състои от (Фиг. 1):

A подвижен резец

B неподвижен резец

C механизъм за фиксиране на резеца

D лост за блокиране/деблокиране

E тригер

F ръкохватка

G дисплей

H акумулаторни батерии

I зарядно устройство

J защита на резеца

K тръбен ключ

L превключвател ON/OFF

3.1.1 Предвидена употреба

Тази машина е проектирана и изработена за: изключително подрязване на клонови;

- подрязване/резитба и рязане;
- рязане на храсти;
- използване само от един оператор.

3.1.2 Неуместно използване

Всякакво друго използване, различно от това цитираното по-горе, може да се окаже опасно и да причини щети на хора и/или предмети. В неподходящата употреба се включват (като неизчерпателен пример):

- дърворезба;
- изпълняване на месарски дейности;
- използване на инструмента за рязане на недървени материали (пластмасови материали, строителни материали);
- използване на инструмента от повече от един човек.

ВАЖНО Неуместното използване на инструмента води до отпадане на гаранцията и отхвърляне на каквато и да е отговорност на Производителя, като разходите произтичащи от нанесени щети или нараняване на самия потребител или на трети лица, са за сметка на потребителя.

3.1.3 Тип потребител

Тази машина е предназначена за използване от потребители, тоест непрофесионални оператори. Тази машина е предназначена да се използва като хоби.

3.2 НАЗНАЦИ ЗА БЕЗОПАСНОСТ

На машината са поставени различни символи (фиг. 1). Тяхната функция е тази, да припомнят на оператора какво поведение трябва да предприеме, за да използва машината с нужното внимание и предпазливост.

Значение на символите:



Опасност! Ако машината се използва неправилно, може да се окаже опасна за Вас и за другите.



Опасност! Опасност от разряждане или сериозно нараняване.



Внимание! Прочетете внимателно инструкциите преди употреба на машината.



Внимание! Носете акустични защити, предпазни очила и предпазна каска.



Внимание! Носете предпазни ръкавици и предпазни обувки против подхлъзване!



Опасност! Не излагай те на дъжд или влага.



Внимание! Що се отнася до акумулатора и зарядното устройство, вижте за справка съответното ръководство.

ВАЖНО Повредените или нечетливите стикери трябва да се заменят с нови. Поискайте нови етикети от Вашия сервизен център.

3.3 ИДЕНТИФИКАЦИОНЕН ЕТИКЕТ

На идентификационния етикет са посочени следните данни (фиг. 2):

1. Име и адрес на производителя
2. Маркировка за съответствие
3. Месец / Година на производство
4. Вид машина
5. Захранващо напрежение
6. Номинална мощност

7. Сериен номер
8. Код на артикула
9. Двойна изолация

Препишете идентификационните данни на машината на съответните места на етикета, който се намира отзад на корицата на ръководството.

ВАЖНО Използвайте идентификационните данни, които са посочени на идентификационния етикет на продукта всеки път, когато се свързвате с оторизирана работилница.

4. РАЗОПАНОВАНЕ (Фиг. 2)

1. Отворете опаковката внимателно, като внимавате да не загубите компонентите.
2. Вижте за справка документацията, която е поставена в кутията, включително и настоящите инструкции.
3. Извадете инструмента от кутията.
4. Унищожете кутията и опаковките в съответствие с местните разпоредби.

⚠ Проверете дали инструментът и акумулаторните батерии са чисти и сухи и след това поставете акумулаторната батерия в съответното гнездо на ножицата.

5. КОМАНДИ ЗА УПРАВЛЕНИЕ

5.1 ПРЕВКЛЮЧВАТЕЛ ON /OFF (Фиг. 1 L)

- Активира машината
- Избира отварянето на резеца

5.2 ТРИГЕР (Фиг. 1 E)

- Активира движението на резеца

5.3 ЛОСТ ЗА БЛОКИРАНЕ/ДЕБЛОКИРАНЕ (Фиг. 1 D)

- Възпрепятства или включва активирането на тригера

6. ИЗПОЛЗВАНЕ НА МАШИНАТА

⚠ Правилата за безопасност, които трябва да се спазват, са описани в гл. 2. Спазвайте стриктно тези указания, с цел предотвратяване на сериозни рискове или опасности.

ВАЖНО Относно инструкциите за акумулаторната батерия, прочетете съответното ръководство.

6.1 ПРЕДВАРИТЕЛНИ ОПЕРАЦИИ

Преди започване на работа трябва да се извършат серия проверки и операции, за да се осигури пълноценна и максимално безопасна работа:

6.1.1 Проверка на акумулаторната батерия

Закупете акумулаторна батерия с капацитет, подходящ за работните нужди и пристъпете към нейното пълно зареждане като следвате упътванията, които се съдържат в книжката с инструкции. Списъка на одобрените акумулаторни батерии за тази машина се намира в таблицата “Технически данни”.

- Преди всяко използване:
 - проверете състоянието на зареждане на акумулаторната батерия като следвате упътванията, които се съдържат в книжката с инструкции на акумулаторната батерия.

6.1.2 Проверка на превключвателя ON/OFF

Проверете правилното функциониране на превключвателя ON/OFF.

 **Резецът трябва да спре при отпускане на тригера.**

6.2 ПРОВЕРКИ ЗА БЕЗОПАСНОСТ

Извършете следните проверки за безопасност и проверете дали резултатите отговарят на посоченото в таблиците.

 **Преди да използвате машината, извършвайте винаги проверки за безопасност.**

Предмет	Резултат
Ръкохватки и защиты	Чисти, сухи, без следи от масло и грес, правилно и здраво фиксирани на машината
Винтове на машината и на резеца	Добре фиксирани (не разхлабени).
Защити	Здрави и да не са повредени.
Акумулаторна батерия	Не трябва да има повреди по нейната обвивка, нито изтичане на течност.
Машина	Не трябва да има следи от повреждане или износване.

Превключвател ON/OFF, тригер, лост за блокиране/деблокиране	Всички команди трябва да се движат свободно и да не се форсират
Пробно задействане	Не се открива аномална вибрация. Няма аномален шум

6.3 ПРИВЕЖДАНЕ В ДЕЙСТВИЕ И РАБОТА

1. Отстранете защитното покритие от резеца (Фиг. 3 А).
2. Натиснете превключвателя за включване ON/OFF (Фиг. 3 В) за 2 секунди.
3. След звуковия сигнал.
4. задействайте освобождаващия лост (Фиг. 3С) и натиснете два пъти спусъка (Фиг. 3D), за да включите острието.
5. При натискане на тригера, резецът се затваря, а при освобождаването на тригера, се отваря (Фиг. 4).
6. Позиционирайте резеца върху клона, който трябва да се отрежете (Фиг. 5).

 **Освободете тригера, в случай на блокиран резец, резецът автоматично ще се върне в максимално отворено положение.**

 **Ако не се използва в продължение на 1 минута, ножицата автоматично се изключва.**

6.4 РЕГУЛИРАНЕ НА ОТВОРА НА РЕЗЕЦА/НОЖА (ФИГ. 6)

За да регулирате отвората на подвижния резец:

1. натиснете превключвателя ON/OFF, за да активирате машината (Фиг. 1 L)
2. натиснете превключвателя ON/OFF, за да изберете режима на работа:
 - режим на работа “1” - зелена светлина, за рязане на клони с диаметър до 15 mm (фиг. 6 I);
 - режим на работа “2” - две зелени светлини, за рязане на клони с диаметър до 25 mm (фиг. 6 II);
 - режим на работа “3” - три зелени светлини, за рязане на клони с диаметър до 30 mm (фиг. 6 III).

6.5 СПИРАНЕ

1. Освободете тригера.
2. Задръжте натиснат превключвателя ON/OFF в продължение на 2 секунди.
3. Изчакайте звуковия сигнал.
4. Извадете акумулаторната батерия от нейното гнездо.
5. Поставете защитното покритие.

 **Не докосвайте резеца, докато се движи.**

 **По време на премествания, никога не дръжте пръста върху тригера, за да се избегнат случайни задействания.**

7. ОБИКНОВЕНА ПОДДРЪЖКА

7.1 ИНФОРМАЦИЯ ОТ ОБЩ ХАРАКТЕР

 **Правилата за безопасност, които трябва да се спазват, са описани в гл. 2. Спазвайте стриктно тези указания, с цел предотвратяване на сериозни рискове или опасности.**

 **Преди извършването на каквато и да била проверка, почистване или поддръжка/регулиране на инструмента:**

- Изключете инструмента;
- Извадете акумулаторната батерия от нейното гнездо.

Честата проверка на инструмента ще го направи безопасен и надежден:

- Не пръскайте вода върху инструмента и не го потапяйте, това може да причини късо съединение в инструмента.
- Поддържайте ръкохватката, евентуални вентилационни устройства на мотора чисти, използвайте кърпа за почистване на инструмента. Не използвайте почистващи препарати за почистване на инструмента, за да избегнете повреда на повърхностите.
- Почиствайте резеца след всяка употреба, защитавайте го със защитно масло или спрей (фиг. 7).
- Само когато е необходимо, затегнете закрепващия механизъм (фиг. 1 С) като използвате доставения тръбен ключ (фиг. 1 К).

7.2 АКУМУЛАТОРНА БАТЕРИЯ

7.2.1 Автономна работа на акумулаторната батерия

Автономната работа на акумулаторната батерия се обуславя основно от:

- a. фактори на околната среда, които довеждат до изразходване на по-голямо количество енергия:
 - рязане на дървета и клони с твърде големи размери.
- b. поведение на оператора, което трябва да избягва:
 - често включване и изключване по време на работа;
 - прилагане на неподходяща техника на рязане спрямо работата, която трябва да се извърши (пар. 6.4).

За оптимизиране на автономната работа на акумулаторната батерия е необходимо винаги:

- разрежете дървото, когато е сухо;
- не форсирайте инструмента.

Ако се желае да използвате машината за по-дълги периоди на работа спрямо позволеното за стандартна акумулаторна батерия, е възможно да:

- закупите втора акумулаторна батерия стандартен тип, за да замените незабавно тази изтощената, без да компромитирате непрекъснатостта на работа;

7.2.2 Сваляне и презареждане на акумулаторната батерия

1. Натиснете бутона за блокиране, които се намират на акумулаторната батерия (Фиг. 8 А).
2. Свалете акумулаторната батерия от машината (Фиг. 8 В).
3. Вкарайте акумулаторната батерия в нейното отделение на зарядното устройство (Фиг. 9).
4. Свържете зарядното устройство към електрически контакт (Фиг. 9 В), към напрежение съответстващо с указаното на табелката.
5. Пристъпете към пълното зареждане, като следвайте указанията, съдържащи се в книжката с инструкции на акумулаторната батерия/зарядното устройство.

БЕЛЕЖКА Акумулаторната батерия е снабден с предпазител, който възпрепятства зареждането, ако околната температура не е между 4 и +40 °С.

БЕЛЕЖКА Акумулаторната батерия може да се презарежда във всеки момент, даже частично, без риск от повреда.

7.2.3 Монтиране на акумулаторната батерия на машината.

След като завърши зареждането:

1. Извадете акумулаторната батерия от нейното гнездо в зарядното устройство (избягвайте да оставяте акумулаторната батерия за дълго време под зареждане, при завършено зареждане).
2. Изключете зарядното устройство от електрическата мрежа.
3. Вкарайте акумулаторната батерия в нейното отделение, разположено на машината.
4. Избутайте докрай, докато усетите “щракване”, което я блокира в позиция и осигурява електрически контакт;

7.3 ПОЧИСТВАНЕ

7.3.1 Почистване на инструмента

Когато приключите работа, почистете старателно инструмента от прах и отпадъчни материали.

- Почиствайте винаги инструмента след използване като използвате чиста кърпа, навлажнена в неутрален детергент.
- Отстранявайте всякаква следа от влага, като си послужите с мека и суха кърпа. Влагата може да предизвика рискове от електрически удари.
- Не използвайте агресивни детергенти или разтворители за почистване на пластмасовите части или ръкохватките.
- Не използвайте струи вода и избягвайте да мокрите двигателя и електрическите части.
- За да се избегни прегряване и повреждане на мотора или акумулаторната батерия, проверявайте винаги дали аспирационните решетки на охлаждащия въздух са чисти и свободни от отпадъци.

8. ИЗВЪНРЕНА ПОДДРЪЖКА

 **За да заточите и смените резеца, свържете се с вашия дистрибутор или специализиран център.**

9. ПРИБИРАНЕ ЗА СЪХРАНЕНИЕ

9.1 ПРИБИРАНЕ ЗА СЪХРАНЕНИЕ НА ИНСТРУМЕНТА И АКУМУЛАТОРНАТА БАТЕРИЯ

1. Свалете акумулаторната батерия от нейното гнездо и пристъпете към зареждането ѝ;
2. Избягвайте да съхранявате инструмента в изключително горещи или студени среди.
3. Акумулаторните батерии и зарядните устройства трябва да се съхраняват на сухо и безопасно място, за да се предотврати навлизането на топлина, прах и влага.
4. Съхранявайте инструмента на място, недостъпно за деца.
5. Уверете се, че всички ключове или инструменти, използвани за поддръжка, са отстранени.

10. ТЕХНИЧЕСКО ОБСЛУЖВАНЕ И ПОПРАВКИ

Това ръководство предоставя всички упътвания, необходими за управлението на машината и за извършване на правилна основна поддръжка от потребителя. Всички операции по регулирането и поддръжката, които не са описани в това ръководство, трябва да бъдат извършвани при Вашия дистрибутор или в специализиран център за обслужване, който разполага с необходимите познания и инструменти за правилното

извършване на работата, като се запази степента на безопасност и първоначалното състояние на машината. Операции, извършени от некомпетентни лица или фирми водят до отпадане на всякаква гаранция и всякакво задължение или отговорност на Производителя.

- Само работилници, оторизирани да извършват техническо обслужване, могат да извършват поправки и поддръжка, когато машината е в гаранция.
- Оторизираните работилници за техническо обслужване използват единствено оригинални резервни части. Оригиначните резервни части и принадлежности са специално разработени за машините.
- Неоригиналните резервни части и принадлежности не са одобрени за използване; използването на неоригинални резервни части и принадлежности води до отпадане на гаранцията.
- Препоръчва се да закарате машината веднъж в годината в оторизирана работилница за техническо обслужване, за извършване на поддръжка, техническо обслужване и проверка на предпазните устройства.

11. ГАРАНЦИОННО ПОКРИТИЕ

Гаранцията покрива всички дефекти на материали, както и производствени дефекти. Потребителят трябва да следва внимателно всички предоставени инструкции в приложената документация.

Гаранцията не покрива вреди/щети дължащи се на:

- Непознаване на придружаващата документация.
- Невнимание.
- Неправилно използване и монтаж или несвойствено използване.
- Използване на неоригинални резервни части.
- Използване на принадлежности, които не са доставени или такива, които не са одобрени от производителя.

Освен това, гаранцията не покрива:

- Нормалното износване на износващи се материали като инструменти за рязане, предпазни болтове.
- Нормалното износване.

Потребителят е защитен от действащото национално законодателство. Правата на потребителя предвидени от действащото национално законодателство по никакъв начин не се ограничават от настоящата гаранция.

12. ТАБЛИЦА ЗА ОБИКНОВЕНА ПОДДРЪЖКА

Операция	Периодичност	
	Първи път	След това всеки
МАШИНА		
Проверка на всички фиксирания	-	Преди всяко използване
Проверки за безопасност / Проверка на командите	-	Преди всяко използване
Общо почистване и проверка	-	В края на всяко използване

13. ИДЕНТИФИЦИРАНЕ НА НЕИЗПРАВНОСТИ

ПРОБЛЕМ	ВЪЗМОЖНА ПРИЧИНА	МЕРКИ
1. Машината не се задейства	<ul style="list-style-type: none">Общият превключвател ON-OFF е в положение OFFИзтощена акумулаторна батерияАкумулаторната батерия не е поставена правилно	<ul style="list-style-type: none">Позиционирайте общия превключвател ON-OFF в положение ONЗаредете акумулаторната батерияСвалете акумулаторната батерия и я поставете отново
2. Машината се спира по време на рязане	<ul style="list-style-type: none">Изтощена акумулаторна батерияАкумулаторната батерия има малка автономност	<ul style="list-style-type: none">Заредете акумулаторната батерияЗаредете акумулаторната батерия
3. Резецът се блокира в дебел клон	<ul style="list-style-type: none">Акумулаторната батерия има малка автономностТвърде корав клонДиаметърът на клона е твърде голям	<ul style="list-style-type: none">Заредете акумулаторната батерияКлонът не е подходящ за рязанетоКлонът не е подходящ за рязането
4. Рязането не е нормално	<ul style="list-style-type: none">Резецът не е затегнатРезецът е тъп или износен	<ul style="list-style-type: none">Затегнете винта на резецаСменете резеца (*)

Ако проблемите продължават след като сте практикували описаните по-горе решения за отстраняване на неизправностите, свържете се с Вашия дистрибутор.

(*) Операции, която трябва да се извършат от вашия Дистрибутор или от Сервизен център

14. ПРИНАДЛЕЖНОСТИ ПО ЗАЯВКА

14.1 АКУМУЛАТОРНИ БАТЕРИИ

Налични са акумулаторни батерии с различен капацитет, за приспособяване към специфични работни нужди (фиг. 10). Списък на одобрените акумулаторни батерии за тази машина се намира в таблицата "Технически данни".

14.2 ЗАРЕЖДАНЕ НА АКУМУЛАТОРНАТА БАТЕРИЯ

Устройство, което се използва за зареждане на акумулаторната батерия (Фиг. 11).



SADRŽAJ

1. OPĆE INFORMACIJE	1
2. SIGURNOSNI PROPISI.....	2
3. UPOZNAVANJE S MAŠINOM	5
3.1 Opis mašine i predviđena upotreba.....	5
3.2 Sigurnosne oznake	5
3.3 Identifikacijska naljepnica.....	5
4. OTPAKIVANJE (SL.2)	6
5. UPRAVLJAČKE KOMANDE	6
5.1 PREKIDAČ ON /OFF (SI.1 L)	6
5.2 OKIDAČ (SI.1 E).....	6
5.3 POLUGA za zaključavanje/otključavanje (SI.1 D).....	6
6. UPOTREBA MAŠINE	6
6.1 Pripremne radnje.....	6
6.2 Sigurnosne kontrole	6
6.3 Pokretanje i RAD	7
6.4 Podešavanje otvaranja oštrice (sl. 6.)....	7
6.5 Zaustavljanje.....	7
7. REDOVNO ODRŽAVANJE	7
7.1 Opće informacije	7
7.2 Baterija.....	7
7.3 Čišćenje	8
8. IZVANREDNO ODRŽAVANJE.....	8
9. SKLADIŠTENJE.....	8
9.1 Skladištenje alatke i BATERIJE	8
10. ASISTENCIJA I POPRAVKA.....	8
11. POKRIČE GARANCIJE	9
12. TABELA REDOVNOG ODRŽAVANJA	10
13. PREPOZNAVANJE PROBLEMA	10
14. DODATNA OPREMA NA ZAHTJEV	10
14.1 Baterije.....	10
14.2 Punjač baterije	10

1. OPĆE INFORMACIJE

1.1 KAKO SE SLUŽITI PRIRUČNIKOM

U priručniku neki paragrafi koji sadrže informacije od posebnog značaja za sigurnost ili rad, istaknuti su na različite načine, prema slijedećem kriteriju:

NAPOMENA ili **VAŽNO** pruža objašnjenja ili ostale elemente u vezi s prethodno navedenim, kako ne biste oštetili mašinu ili napravili štetu.

Simbol  ističe opasnost. Ukoliko se ne pridržavate upozorenja, možete se povrijediti ili nanijeti povrede i/ili oštećenja trećim licima.

.....

- Paragrafi istaknuti kvadratom s tačkastim
- stranama sive boje pokazuju opcijske
- karakteristike koje ne postoje na svim
- modelima mašina opisanih u ovom
- Priručniku. Provjerite je li karakteristika
- prisutna na Vašem modelu mašine.

.....

Sve oznake "prednji", "stražnji", "desno" i "lijevo" odnose se na radni položaj rukovaoca.

1.2 REFERENCE

1.2.1 Slike

Slike u ovim uputstvima za upotrebu označene su brojevima 1, 2, 3 i tako dalje.

Dijelovi prikazani na slikama označeni su slovima A, B, C i tako dalje.

Referencija na komponentu C na slici 2 označava se natpisom: "Vidi sl. 2.C" ili samo "(sl. 2.C)".

Slike su indikativne. Stvarni broj komada može varirati u odnosu na one prikazane.

1.2.2 Naslovi

Priručnik je podijeljen na poglavlja i paragrafe. Naslov paragrafa "2.1. Obuka" je podnaslov od "2. Sigurnosni propisi". Referencija na naslove i paragrafe označena je skraćenicama pogl. i par. i odnosnim brojem. Primjer: "pogl. 2" ili "par. 2.1".

2. SIGURNOSNI PROPISI

2.1 OPSTA SIGURNOSNA UPOZORENJA ZA ELEKTRICNE ALATKE

⚠ PAŽNJA Pročitajte sva sigurnosna upozorenja i sva uputstva. Nepoštovanje upozorenja i uputstava može dovesti do nastanka električnog udara, požara i/ili ozbiljnih povreda.

Sačuvajte sva upozorenja i uputstva za naredne konsultacije.

Termin "električna alatka" naveden u upozorenjima odnosi se na vaš aparat koji se napaja na bateriju (bez kabela).

1) Sigurnost radnog područja

- Redovno čistite radno područje koje mora biti i dobro osvijetljeno.** Prljavo i neuredno radno područje olakšava nastanak nezgoda.
- Nemojte koristiti električnu alatku na prostoru u kojem postoji rizik od eksplozija, u prisustvu zapaljive tekućine, plina ili prašine.** Električne alatke dovode do stvaranja iskri koje mogu zapaliti prašinu ili paru.
- Držite podalje djecu i ostale osobe kada koristite električnu alatku.** Gubitak pažnje može dovesti do gubitka kontrole.

2) Električna sigurnost

- Utikači električne alatke moraju odgovarati utičnici.** Nikada nemojte mijenjati utikač na bilo koji način. **Ne koristite adapter-utikače sa uzemljenim električnim alatkama.** Nepromijenjeni utikači i odgovarajuće utičnice smanjuju rizik od električnog udara.
- Izbjegavajte kontakt tijela s uzemljenim površinama ili površinama povezanim na uzemljenje, kao što su cijevi, radijatori, štednjaci i hladnjaci.** Postoji povećani rizik od električnog udara ako je vaše tijelo uzemljeno.
- Ne izlažite električne alatke kiši ili vlazi.** Ulazak vode u električnu alatku povećava rizik od električnog udara.
- Nemojte nepravilno da koristite kabel.** Nikada nemojte koristiti kabel za nošenje, povlačenje ili odvajanje električne alatke. Držite kabel dalje od topline, ulja, oštrih rubova ili pokretnih dijelova. Oštećeni ili zamršeni kabeli povećavaju rizik od električnog udara.

- Kad koristite električnu alatku na otvorenom, koristite nastavak prikladan za spoljnu upotrebu.** Korištenje kabela prikladnog za spoljnu upotrebu smanjuje rizik od električnog udara.
- Ako je neizbježno korištenje električne alatke na vlažnom mjestu, upotrijebite napajanje zaštićeno uređajem za zaštitu od preostale struje (RCD).** Korištenje uređaja RCD smanjuje rizik od električnog udara.

3) Lična sigurnost

- Uvijek budite pažljivi, kontrolirajte ono što radite i koristite zdrav razum kada se služite električnom alatkom.** Nemojte koristiti električnu alatku kada ste umorni ili pod uticajem droga, alkohola ili lijekova. Trenutak nepažnje za vrijeme korištenja električne alatke može izazvati ozbiljne tjelesne povrede.
- Nosite zaštitnu odjeću. Uvijek nosite zaštitne rukavice.** Upotreba zaštitne opreme kao što su maske za zaštitu od prašine, obuća protiv klizanja, zaštitni šljemovi ili zaštita za uši smanjuje nastanak tjelesnih povreda.
- Izbjegavajte slučajna startanja.** Provjerite je li aparat ugašen prije postavljanja baterije i prije nego što uhvatite ili transportirate električnu alatku. Transportiranje električne alatke s prstom na prekidaču, postavljanje baterije s prekidačem u položaju "ON" olakšava nezgode.
- Izvadite sve ključeve ili regulacioni alat prije aktiviranja električne alatke.** Ključ ili alat koji ostanu u kontaktu s nekim dijelom u pokretu mogu izazvati tjelesne povrede.
- Nemojte gubiti ravnotežu. Uvijek morate imati dobar oslonac i prikladnu ravnotežu.** To mogućiava bolju kontrolu električne alatke u opasnim situacijama.
- Obucite se na odgovarajući način.** Nemojte nositi široku odjeću ili nakit. **Držite kosu, odjeću i rukavice podalje od dijelova u pokretu.** Otkopčana odjeća, nakit ili duga kosa mogu se zaplesti u dijelove u pokretu.
- Ne dopustite da vas poznavanje stečeno čestom upotrebom mašine učini previše sigurnim da biste zanemarili načela sigurnosti.** Nemarno djelovanje može u djeliću sekunde uzrokovati ozbiljne ozljede.
- Ako postoje uređaji za spajanje sistema za usisavanje i sakupljanje prašine, provjerite jesu li spojeni i pravilno korišteni.** Upotreba uređaja za sakupljanje prašine može smanjiti rizike koje izaziva prašina.

4) Upotreba i čuvanje električne alatke

- a) **Nemojte preopterećivati električnu alatku.** Koristite električnu alatku koja je pogodna za rad. Električna alatka pogodna za rad bolje i sigurnije će izvršiti rad, pri brzini za koju je ona i projektirana.
- b) **Nemojte koristiti električnu alatku ako prekidač nije u stanju da je uredno pokrene ili zaustavi.** Električna alatka koju prekidač ne može aktivirati opasna je i mora se popraviti.
- c) **Izvadite bateriju iz njenog ležišta prije nego što izvršite bilo kakvo podešavanje ili prije nego što odložite električnu alatku.** Ove sigurnosne preventivne mjere smanjuju rizik od slučajnog startanja električne alatke.
- d) **Odložite upotrijebljene električne alatke izvan dometa djece i ne dopustite da električnu alatku koriste osobe koje nisu s njom upoznate i koje nisu pročitale ova uputstva.** Električne alatke su opasne ako ih koriste neiskusne osobe.
- e) **Redovno održavajte električne alatke.** Provjerite da li su pokretni dijelovi poravnani i da se slobodno kreću, da dijelovi nisu polomljeni ili da nema nijedne druge okolnosti koja bi mogla ugroziti rad električne alatke. U slučaju oštećenja, električnu alatku trebate popraviti prije upotrebe. Mnoge nezgode nastaju uslijed nedovoljnog održavanja.
- f) **Reznu glavu trebate oštriti i čistiti.** Prikladno održavanje rezne glave, dobro naoštreni noževi rjeđe će se zaglaviti i lakše kontrolirati.
- g) **Koristite električnu alatku prema priloženim uputstvima, imajući u vidu radne uslove i tip posla koji trebate obaviti.** Upotreba električne alatke za operacije koje nisu predviđene može dovesti do nastanka opasnih situacija.
- h) **Držite držala suvim, čistim i bez ulja i masti.** Klizava držala ne dopuštaju sigurno rukovanje i kontrolu alatke u neočekivanim situacijama.

5) Upotreba i mjere predostrožnosti za alatke na baterije

- a) **Punite baterije samo punjačem koji je odredio proizvođač.** Punjač koji je prikladan za jedan određeni tip baterija može stvoriti rizik od požara ukoliko se koristi za drugi tip baterija.
- b) **Koristite električnu alatku samo s baterijama koje su za iste posebno namijenjene.** Upotreba bilo kojih drugih baterija može dovesti do rizika od povreda i požara.

- c) **Kad baterije ne koristite, iste morate držati podalje od ostalih metalnih predmeta kao što su uredske spajalice, kovani novac, ključevi, čavli, vijci ili drugi metalni predmeti koji mogu dovesti do spoja između dvije stezaljke.** Ukoliko dođe do kratkog spoja između stezaljki baterije, mogu nastati opekotine ili požar.
- d) **Ako je baterija u lošem stanju, iz nje može iscuriti tečnost: izbjegavajte bilo koji dodir s tečnošću. Ako dođe do slučajnog dodira s tečnošću, odmah isperite vodom. Ako tečnost dođe u dodir s očima, odmah zatražite ljekarsku pomoć.** Tečnost koja izađe iz baterije može dovesti do iritacija ili opekotina.
- e) **Nemojte koristiti oštećenu ili izmjenjenu bateriju ili instrument.** Oštećene ili izmjenjene baterije mogu se pokazati nepredvidivim i to može rezultirati požarom, eksplozijom ili rizikom od ozljeda.
- f) **Ne otvarajte bateriju.** Opasnost od kratkog spoja.
- g) **Ne izlažite bateriju vatri ili visokim temperaturama.** Postoji opasnost od eksplozije.

6) Sigurnosni uređaji za operacije rezanja

- a) **Držite ruke podalje od područja rezanja i oštrice makaza.** Budući da se uređajem upravlja jednom rukom, drugu ruku nemojte približavati oštricama makaza.
- b) **Svaki dio tijela držite najmanje 15 cm od oštrice.** Pažljivo korištenje alatke može izbjeći povrede.
- c) **Držite prolaznike i druge osobe na minimalnoj udaljenosti od 1.5 m od oštrice makaza.** Nemojte pomjerati alatku dok se oštrica kreće.
- d) **Ako je alatka blokirana, postavite prekidač na OFF prije nego pokušate otključati oštricu.**
- e) **Oštrice električne alatke su vrlo oštre.** Ne dirajte oštrice kako biste izbjegli povrede.
- f) **Prije početka rezidbe provjerite nema li skrivenih predmeta ili kabela između grana.**
- g) **Posebno u situacijama vrlo teške upotrebe, oštrica i drška mogu doseći visoke temperature.** Preporučuje se upotreba zaštitnih rukavica.
- h) **Zabranjeno je raditi za vrijeme kiše i ostavljati električnu alatku na kiši ili snijegu.**

7) Servis

- a) **Istrošenost oštrice mora se provjeravati u redovitim intervalima i oštriti.** Tupe

oštrice preopterećuju alatku. Oštećenja nastala korištenjem alatke s oštricama u lošem stanju nisu pokrivena garancijom.

- b) **Električnu alatku treba da popravi kvalificirano osoblje i da koristi isključivo originalne rezervne dijelove.** To omogućava da se održi sigurnost električne alatke.
- c) **Nikada nemojte popravljati oštećene baterije.** Održavanje baterije smije izvoditi samo proizvođač ili ovlašteni servis.

2.2 BATERIJA/PUNJAČ BATERIJE

PAŽNJA

Sljedeći sigurnosni propisi dopunjuju sigurnosne propise koji se nalaze u posebnoj knjižici punjača za bateriju.

- **Punjač za baterije je namijenjen za korištenje u zatvorenom prostoru.** Operacije punjenja moraju se obavljati u zatvorenom prostoru.
- **Izvadite bateriju prije čišćenja punjača** kako biste izbjegli oštećenje i opasnost od strujnog udara.
- **Ne izlažite bateriju suncu ili jakom svjetlu.** Ne stavljajte u dodir s vrućim površinama. Mogle bi uzrokovati eksploziju baterije.
- **Ostavite bateriju da se potpuno ohladi prije početka punjenja.**
- **Nemojte rastavljati niti oštetiti bateriju** kako biste izbjegli povrede
- **Punjač koristite samo s punjivim baterijama.** U suprotnom može doći do požara i eksplozije. Koristite samo originalni punjač za baterije.
- **Prije svake upotrebe uvijek provjerite punjač, kabel i utikač.** Ako je oštećen, otidite u servisni centar radi popravka ili zamjene. Nemojte koristiti oštećene punjače. Ne pokušavajte popraviti oštećene punjače za baterije baterija kako bi alatka bila sigurna.
- **Provjerite odgovara li napon punjača naponu baterije** jer u suprotnom može doći do telesnih povreda.
- **Držite punjač čistim, podalje od vlažnog okruženja i kiše.** Nemojte koristiti punjač na otvorenom, prljavština i voda mogu uzrokovati oštećenje punjača i osobne ozljede.
- Punjač je dizajniran za korištenje s originalnim baterijama, u suprotnom može izazvati opasnost od požara ili eksplozije.
- Nekorištenje oštećenih punjača smanjuje rizik od povreda.
- Nemojte koristiti punjač na zapaljivim površinama (npr. papir)

2.3 ZAŠTITA OKOLICE

Zaštita okoline mora biti važan i prioritetan aspekt pri korištenju mašine, uz poštovanje susjedstva i okruženja u kojem živimo.

- Nemojte uznemiravati susjede. Koristite mašinu samo u dogledno vrijeme (ne rano ujutru niti kasno uveče jer biste tada mogli uznemiriti osobe).
- Za vrijeme rada u okolici se prosipa određena količina ulja, koje je potrebno za podmazivanje lanca; iz ovog razloga, koristite samo biorazgradiva ulja, koja su specifična za tu upotrebu. Upotreba mineralnog ulja ili ulja za motore ozbiljno šteti okolici.
- Strogo poštuju lokalne propise za zbrinjavanje ambalaže, istrošenih dijelova ili bilo kog drugog elementa koji ima štetan uticaj na okolicu; ovaj otpad ne smijete baciti u običan otpad, već ga trebate odvojiti i predati centrima za skupljanje otpada koji će se pobrinuti za njegovu reciklažu.
- Strogo slijedite lokalne propise za zbrinjavanje otpadnog materijala nakon rezanja.
- Kada prestanite koristiti mašinu, nemojte napustiti mašinu u okolici, već se obratite centru za sakupljanje otpada, u skladu sa važećim lokalnim propisima.



Nemojte bacati električne aparate u kućni otpad. Na osnovu Europske smjernice 2012/19/EZ o otpadu električnih i elektronskih aparata i njenom sprovođenju u skladu sa državnim

propisima, istrošeni električni aparati se moraju odvojeno skupljati da bi se mogli ponovo iskoristiti na ekološko prihvatljiv način. Električni aparati bačeni na otpad ili u prirodu, stvaraju otrovne supstance koje mogu završiti u podzemnim vodama i lancu ishrane te na taj način štetiti vašem zdravlju. Za više informacija o zbrinjavanju ovog proizvoda, obratite se nadležnom centru za zbrinjavanje otpada iz domaćinstva ili ovlaštenom zastupniku.



Li-ion

Na kraju radnog vijeka baterija, zbrinite iste poštujući okolicu. Baterija sadrži materijal koji je opasan po Vas i po okolicu. Istu morate izvaditi i posebno zbrinuti u objektu koji prihvata baterije s litijumskim jonima.



Odvojeno skupljanje korištenih proizvoda i ambalaže, omogućava reciklažu materijala i njihovu ponovnu upotrebu. Ponovna upotreba recikliranog materijala pomaže da se spriječi zagađenje okoline i smanjuje potražnju za sirovinama.

3. UPOZNAVANJE S MAŠINOM

Ova mašina je namijenjena za korištenje u vrtovima, odnosno u pitanju su prenosive makaze za rezidbu na bateriju.

Mašina se uglavnom sastoji od motora koji pokreće reznu glavu.

PAŽNJA

Korištenje alatke produženo vrijeme ili u nepravilnim položajima može dugoročno oštetiti vaše tijelo.

Obavite postupke čišćenja i održavanja prije odlaganja alatke.

Ako je alatka pretrpjela udarac ili je pala, prije pokretanja provjerite je li u dobrom stanju.

3.1 OPIS MAŠINE I PREDVIĐENA UPOTREBA

Mašina se sastoji od (Sl. 1):

A pokretna oštrica

B fiksna oštrica

C mehanizam za pričvršćivanje oštrice

D poluga za zaključavanje/otključavanje

E okidač

F drška

G prikazivač

H baterije

I punjač za baterije

J zaštita oštrice

K nasadni ključ

L prekidač ON/OFF

3.1.1 Predviđena namjena

Ova mašina je projektovana i izrađena za: isključivo rezidbu grana,

- orezivanje i rezanje;
- rezanje grmlja;
- korišćenje od strane jedne osobe.

3.1.2 Neprihvatljiva upotreba

Bilo koja druga upotreba koja nije prethodno navedena može biti opasna i nanijeti štetu osobama i/ili predmetima.

U neprihvatljivu upotrebu spadaju (navodimo samo nekoliko primjera):

- urezivanje;
- kasapljenje mesa;
- korišćenje alatke za rezanje materijala koji nisu drvo (plastični materijal, građevinski materijal);
- korištenje alatke od strane više osoba istovremeno.

VAŽNO Nepravilna upotreba alatke dovodi do gubitka jamstva i odbijanja bilo kakve odgovornosti Proizvođača i prijenosa troškova proizašlih iz štete ili ozljeda na korisnika ili na treće strane.

3.1.3 Tipologija korisnika

Ova mašina je namijenjena da je koriste osobe, odnosno rukovaoci koji nisu profesionalci. Ova mašina je namijenjena za upotrebu iz hobija.

3.2 SIGURNOSNE OZNAKE

Na mašini se nalaze razni simboli (sl. 1). Oni imaju ulogu da podsjetu rukovaoca na ponašanje koje mora imati kako bi koristio mašinu pažljivo i oprezno.

Značenje simbola:



Opasnost! Ukoliko se ova mašina ispravno ne koristi, može biti opasna za rukovaoca i za ostale.



Opasnost! Opasnost od posekotina ili ozbiljne povrede.



Pažnja! Pročitati uputstva prije upotrebe mašine.



Pažnja! Koristite zaštitu za uši, naočale i zaštitnu kacigu.



Pažnja! Nosite zaštitne rukavice i obuću otpornu na klizanje!



Opasnost! Ne izlagati kiši ili vlazi.



Pažnja! Što se tiče baterije i punjača baterija, pogledajte odgovarajući priručnik.



VAŽNO Ljepljive naljepnice koje su oštećene ili postanu nečitke moraju se zamijeniti. Zatražite nove naljepnice od ovlaštene servisne službe.

3.3 IDENTIFIKACIJSKA NALJEPNICA

Na identifikacijskoj naljepnici nalaze se slijedeći podaci (sl. 2):

1. Naziv i adresa proizvođača
2. Oznaka sukladnosti
3. Mjesec / Godina proizvodnje
4. Tip mašine

5. Napon napajanja
6. Nazivna snaga
7. Serijski broj
8. Šifra artikla
9. Dvostruka izolacija

Upišite identifikacijske podatke o mašini u odgovarajući prostor na naljepnici koja se nalazi na poleđini naslovne strane.

VAŽNO *Koristite identifikacijske podatke koji se nalaze na naljepnici za identifikaciju proizvoda svaki put kada kontaktirate ovlaštenu servis.*

4. OTPAKIVANJE (Sl.2)

1. Otvorite pakovanje pažljivo, pazite da ne zagubite dijelove.
2. Pročitajte dokumentaciju koja se nalazi u kutiji, kao i ova uputstva.
3. Izvadite alatku iz kutije.
4. Zbrinite kutiju i ambalažu u skladu s lokalnim zakonskim propisima.

 **Provjerite jesu li alatka i baterije čisti i suvi, a zatim umetnite bateriju na odgovarajuće mjesto na makazama.**

5. UPRAVLJAČKE KOMANDE

5.1 PREKIDAČ ON /OFF (Sl.1 L)

- Aktivira mašinu
- odabira otvaranje oštrice

5.2 OKIDAČ (Sl.1 E)

- Aktivira kretanje oštrice

5.3 POLUGA ZA ZAKLJUČAVANJE/ OTKLJUČAVANJE (Sl.1 D)

- Sprječava ili omogućuje aktiviranje okidača

6. UPOTREBA MAŠINE

 **Sigurnosni propisi kojih se trebete pridržavati navedeni su u pogl. 2. Strogo se pridržavajte ovih propisa kako ne bi nastali rizici ili opasnosti.**

VAŽNO *Za uputstva o bateriji pročitajte odgovarajući priručnik.*

6.1 PRIPREMNE RADNJE

Prije nego što počnete raditi, neophodno je da izvršite niz kontrola i operacija kako biste se uvjerili da se posao obavlja dobro i u najvećoj sigurnosti.

6.1.1 Kontrola baterije

Kupite bateriju koja će najviše odgovarati Vašim radnim potrebama i napunite je do kraja, prema uputstvima sadržanim u priručniku za bateriju. Spisak službeno odobrenih baterija za ovu mašinu nalazi se u tablici "Tehnički podaci".

- Svaki put prije upotrebe:
 - provjerite stanje napunjenosti baterije prema uputstvima sadržanim u priručniku baterije.

6.1.2 Provjera aprekiadača ON/OFF

Provjerite ispravan rad prekidača ON/OFF.

 **Oštrica se mora zaustaviti kada se otpusti okidač.**

6.2 SIGURNOSNE KONTROLE

Izvršite slijedeće sigurnosne kontrole i provjerite poklapaju li se rezultati s navodima u tablicama.

 **Uvijek prije upotrebe izvršite sigurnosne kontrole.**

Predmet	Rezultat
Rukohvati i štitnici	Moraju biti čisti, bez ulja i masti, ispravno i čvrsto fiksirani na mašini.
Vijci na mašini i na sječivu	Moraju biti dobro pričvršćeni (ne smiju biti olabavljeni)
Štitnici	Moraju biti čitavi, a ne oštećeni.
Baterija	Njen omotač ne smije biti oštećen, ne smije curiti tečnost iz nje
Mašina	Ne smije postojati nikakav znak oštećenja ili istrošenosti
Prekidač za ON/OFF, Okidač, poluga za zaključavanje/ otključavanje	Sve komande moraju se kretati slobodno i ne smiju biti forsirane

Probno puštanje u rad	Ne smije postojati nikakva nepravilna vibracija. Ne smiju se čuti čudni zvuci.
-----------------------	---

6.3 POKRETANJE I RAD

1. Uklonite zaštitni poklopac oštrice (Sl.3 A).
2. Pritisnite prekidač ON/OFF (Sl.3 B) na 2 sekunde.
3. Nakon zvučnog signala.
4. pritisnite polugu za otključavanje (Sl. 3 C) i dvaput okidač (Sl. 3 D) kako biste aktivirali oštricu.
5. Pritiskom na okidač oštrica se zatvara, otpuštanjem okidača se otvara (Sl. 4).
6. Stavite oštricu na granu koju želite rezati (Sl. 5).

⚠ Otpustite okidač ako je oštrica blokirana, oštrica će se automatski vratiti u maksimalno otvoreni položaj.

⚠ Ako se ne koriste 1 minut, makaze se automatski isključuju.

6.4 PODEŠAVANJE OTVARANJA OŠTRICE (SL. 6.)

Za podešavanje otvaranja pokretne oštrice:

1. pritisnite prekidač ON/OFF kako biste aktivirali mašinu (Sl. 1 L).
2. pritisnite prekidač ON / OFF za odabir režima rada.
 - režim rada "1" - zeleno svjetlo, za rezanje grana promjera do 15 mm (Sl. 6 I).
 - režim rada "2" - dva zelena svjetla, za rezanje grana promjera do 25 mm (Sl.6 II).
 - režim rada "3" - tri zelena svjetla, za rezanje grana promjera do 30 mm (Sl.6 III).

6.5 ZAUSTAVLJANJE

1. Otpustite okidač
2. Pritisnite i držite ON/OFF prekidač 2 sek.
3. Pričekajte zvučni signal
4. Izvadite bateriju iz njenog ležišta
5. Stavite zaštitni poklopac

⚠ Ne dirajte oštricu dok se kreće.

⚠ Prilikom kretanja nikada ne držite prst na okidaču kako biste izbjegli slučajno pokretanje.

7. REDOVNO ODRŽAVANJE

7.1 OPĆE INFORMACIJE

⚠ Sigurnosni propisi kojih se trebate pridržavati navedeni su u pogl. 2. Strogo se pridržavajte ovih propisa kako ne bi nastali rizici ili opasnosti.

⚠ Prije vršenja bilo koje kontrole, čišćenja ili održavanja/podešavanja na alatki:

- **Isključite alatku;**
- **Izvadite bateriju iz njenog ležišta.**

Česte provjere alatke učiniće je sigurnim i pouzdanim:

- Ne prskajte vodu po alatki i ne uranjajte je u vodu, jer to može uzrokovati kratki spoj unutar alatke.
- Držite dršku, uređaje za ventilaciju motora, ako postoje, čistima, koristite krpu za čišćenje alatke. Ne koristite deterdžente za čišćenje alatke kako ne biste oštetili površine.
- Očistite oštricu nakon svake upotrebe, zaštitite je zaštitnim uljem ili sprejom (Sl.7).
- Samo kada je potrebno, zategnite mehanizam za pričvršćivanje (Sl. 1 C) pomoću isporučene nasadnog ključa (Sl. 1 K).

7.2 BATERIJA

7.2.1 Autonomija baterije

Autonomija baterije prije svega je uslovljena:

- a. ambijentalnim faktorima koji stvaraju veću potrebu za energijom:
 - rezanjem drveća i grana veoma velikih dimenzija.
- b. ponašanjem radnika koji treba izbjeći:
 - često uključivanje i isključivanje mašine za vrijeme rada;
 - korišćenje tehnike rezanja koja nije prikladna poslu koji treba obaviti (par. 6.4).

Za što duže trajanje autonomije baterije poželjno je da:

- režete drvo kad je ono suho;
- ne forsirajte alatku.

Ako želite koristiti mašinu za duži rad od onog koji omogućava standardna baterija, možete:

- kupiti još jednu standardnu bateriju da biste odmah zamijenili praznu bateriju i da tako ne trebate prekidati rad;

7.2.2 Skidanje i punjenje baterije

1. Pritisnite dugme za blokiranje u bateriji (Sl. 8 A).
2. Izvadite bateriju iz mašine (Sl.8 B).
3. Umetnite bateriju u njeno ležište na punjaču za bateriju (Sl.9).
4. Spojite punjač baterije na strujnu utičnicu (Sl. 9 B) čiji napon se mora poklapati s naponom označenim na pločici.
5. Napunite bateriju do kraja, prema uputstvima sadržanim u priručniku za bateriju/punjač baterije.

NAPOMENA *Baterija ima zaštitu koja spriječava punjenje ukoliko temperatura prostorije ne iznosi između 4 i +40 °C.*

NAPOMENA *Baterija se može napuniti u svakom trenutku, čak i djelimično, a da pri tom ne postoji rizik da se ošteti.*

7.2.3 Ponovno postavljanje baterije na mašinu

Nakon što napunite bateriju postupite kako slijedi:

1. Uklonite bateriju s punjača baterije (izbjegavajte dalje punjenje baterije kad je ona već napunjena).
2. Otkaçite punjač baterija s električne mreže.
3. Umetnite bateriju u njeno ležište na mašini.
4. Gurnite je do kraja sve dok ne čujete klik, što znači da se ona blokirala u svom položaju i da je ostvarila električni kontakt.

7.3 ČIŠĆENJE

7.3.1 Čišćenje alatke

Svaki put nakon rada, pažljivo očistite alatku od prašine i ostataka.

- Uvijek očistite alatku nakon upotrebe i to čistom i vlažnom krpom natopljenom neutralnim deterdžentom.
- Otklonite bilo koji trag vlage pomoću meke i suhe krpe. Vлага može dovesti do rizika od električnog udara.
- Nemojte koristiti agresivne deterdžente ili rastvore da očistite plastične dijelove ili rukohvate.
- Nemojte koristiti mlazove vode i nemojte kvasiti motor i električne dijelove.
- Da ne bi došlo do pregrijavanja motora ili baterije, uvijek provjerite da li su usisne rešetke vazduha za hlađenje čiste i da na njima nema otpadaka.

8. IZVANREDNO ODRŽAVANJE

 **Za oštrenje i zamjenu oštrica obratite se svom Prodavcu ili Specijaliziranom centru.**

9. SKLADIŠTENJE

9.1 SKLADIŠTENJE ALATKE I BATERIJE

1. Izvadite bateriju iz njenog ležišta i napunite je;
2. Izbjegavajte čuvanje uređaja u ekstremno vrućim ili hladnim okruženjima.
3. Baterije i punjači moraju biti postavljeni na suvo i sigurno mjesto kako bi se spriječio ulazak topline, prašine i vlage.
4. Alatku čuvajte na sigurnom mjestu, izvan dohvata djece.
5. Uvjerite se da su svi ključevi ili alati korišteni za održavanje uklonjeni.

10. ASISTENCIJA I POPRAVKA

Ovaj priručnik pruža sva uputstva potrebna za upravljanje mašinom i za njeno osnovno ispravno održavanje koje može izvršiti i sam korisnik. Sve operacije podešavanja i održavanja koje nisu opisane u ovom priručniku moraju se izvršiti kod ovlaštenog zastupnika ili specijalizirane servisne službe, koja posjeduje odgovarajuće znanje i alat potreban da se ispravno izvrše pomenuti zahvati te da se zadrži izvorni stepen sigurnosti mašine i izvorni uslovi.

Operacije koje se izvrše u neodgovarajućim objektima ili od strane nekvalifikovanih osoba dovode do prekida važenja bilo kojeg oblika garancije, dok proizvođač neće imati nikakvu obavezu niti odgovornost.

- Samo ovlašteni servisi mogu izvršiti popravku i održavanje pod garancijom.
- Ovlašteni servisi koriste isključivo originalne rezervne dijelove. Originalni rezervni dijelovi i dodatna oprema s namjerom su razvijeni za ove mašine.
- Neoriginalni rezervni dijelovi i dodatna oprema nisu odobreni, upotreba neoriginalnih rezervnih dijelova i opreme dovodi do prekida garancije.
- Preporučuju se da povjerite mašinu jednom godišnje ovlaštenom servisu koji treba izvršiti održavanje, asistenciju i kontrolu sigurnosnih uređaja.

11. POKRIĆE GARANCIJE

Garancija pokriva sve greške materijala i fabričke greške. Korisnik mora pažljivo slijediti sva uputstva koja su dana u priloženoj dokumentaciji.

Garancija ne pokriva oštećenja nastala:

- Ukoliko se niste upoznali s propratnom dokumentacijom.
- Ukoliko niste pažljivi.
- Uslijed neodgovarajuće i nedopuštene upotrebe i montaže.
- Upotrebe neoriginalnih rezervnih dijelova.
- Upotrebe dodataka koje proizvođač nije isporučio ili odobrio.

Garancija nadalje ne pokriva:

- Uobičajeno trošenje potrošnog materijala kao što su rezni elementi, sigurnosni vijci i matice itd.
- Uobičajeno trošenje.

Kupac je zaštićen državnim lokalnim zakonima. Ova garancija ne ograničava ni na koji način prava kupca predviđena državnim lokalnim zakonima.

12. TABELA REDOVNOG ODRŽAVANJA

Zahvat	Učestalost	
	Prvi put	Potom nakon
MAŠINA		
Kontrola svih vijaka	-	Svaki put prije upotrebe
Sigurnosne kontrole / Provjera komandi	-	Svaki put prije upotrebe
Generalno čišćenje i kontrola	-	Svaki put na kraju upotrebe

13. PREPOZNAVANJE PROBLEMA

PROBLEM	MOGUĆI UZROK	RJEŠENJE
1. Mašina se ne pokreće	<ul style="list-style-type: none">• Glavni prekidač ON-OFF je u položaju OFF• Baterija je prazna• Baterija nije ispravno umetnuta	<ul style="list-style-type: none">• Postavite glavni prekidač ON-OFF u položaj ON• Napunite bateriju• Izvadite bateriju i ponovno je umetnite
2. Mašina se zaustavlja tijekom rezanja	<ul style="list-style-type: none">• Baterija je prazna• Baterija ima malu autonomiju	<ul style="list-style-type: none">• Napunite bateriju• Napunite bateriju
3. Oštric se zaglavljuje u debeloj grani	<ul style="list-style-type: none">• Baterija ima malu autonomiju• Grana je pretvrda• Promjer grane je prevelik	<ul style="list-style-type: none">• Napunite bateriju• Grana nije pogodna za rezanje• Grana nije pogodna za rezanje
4. Rez nije pravilan	<ul style="list-style-type: none">• Oštrica za rezanje nije zategnuta• oštrica je tupa ili istrošena	<ul style="list-style-type: none">• Zategnite vijak na oštrici za rezanje• Zamijenite oštricu za rezanje (*)

Ako problemi potraju i nakon što ste izvršili prethodno opisane operacije, obratite se ovlaštenom zastupniku.

(*) Intervencije treba da izvrši Vaš Prodavac ili Ovlašteni centar za podršku.

14. DODATNA OPREMA NA ZAHTJEV

14.1 BATERIJE

Raspoložive su baterije različitog kapaciteta tako da je moguće zadovoljiti posebne radne potrebe (Sl. 10). Spisak službeno odobrenih baterija za ovu mašinu nalazi se u tablici "Tehnički podaci".

14.2 PUNJAČ BATERIJE

Uređaj koji se koristi za punjenje baterije (Sl. 11).

.

kap. nebo odst. a příslušného čísla. Příklad: „kap. 2“ nebo „odst. 2.1“.

2. BEZPEČNOSTNÍ POKYNY

2.1 ZÁKLADNÍ BEZPEČNOSTNÍ UPOZORNĚNÍ PRO ELEKTRICKÁ NÁŘADÍ

⚠ UPOZORNĚNÍ Přečtete si všechna bezpečnostní upozornění a všechny pokyny. Nedodržení varování a pokynů může vést k úrazu elektrickým proudem, požáru a/nebo vážným zraněním.

Všechna upozornění a pokyny si uschovejte, abyste do nich v budoucnu mohli nahlédnout.

Výraz „elektrické nářadí“, citovaný v upozorněních, se vztahuje na vaše zařízení napájené z akumulátoru (bez kabelu)

1) Bezpečnost pracovního prostoru

- Udržujte pracovní prostor v čistém stavu a dobře osvětlený.** Špinavý pracovní prostor a nepořádek v pracovním prostoru podporují vznik nehod.
- Nepoužívejte elektrické nářadí v prostředí s rizikem výbuchu, v přítomnosti hořlavých kapalin, plynu nebo prachu.** Elektrické nářadí způsobuje vznik jisker, které mohou zapálit prach nebo výpary.
- Při použití elektrického nářadí udržujte děti a kolem stojící osoby v dostatečné vzdálenosti.** Rozptýlení mohou způsobit ztrátu kontroly.

2) Elektrická bezpečnost

- Zástrčky elektrického nářadí musí odpovídat příslušné zásuvce.** Zástrčku nikdy nijak neupravujte. Při použití elektrického nářadí vybaveného uzemněním nepoužívejte adaptéry. Neupravené zástrčky a odpovídající zásuvky snižují riziko úrazu elektrickým proudem.
- Nedotýkejte se tělem uzemněných povrchů nebo povrchů připojených k uzemnění, jako jsou trubky, radiátory, sporáky, chladničky.** Pokud je vaše tělo uzemněno nebo spojené s uzemněním, existuje zvýšené riziko úrazu elektrickým proudem.
- Nikdy nevystavujte elektrické nářadí dešti nebo vlhkosti.** Vniknutí vody do elektrického nářadí zvyšuje riziko úrazu elektrickým proudem.
- Nepoužívejte kabel nesprávným způsobem.** Nikdy nepoužívejte kabel k přenášení, tahání nebo odpojování

elektrického nářadí. Udržujte kabel v dostatečné vzdálenosti od zdrojů tepla, oleje, ostrých hran nebo pohyblivých částí. Poškozené nebo zamotané kabely zvyšují riziko úrazu elektrickým proudem.

- Při použití elektrického nářadí venku používejte prodlužovací kabel vhodný pro venkovní použití.** Použití vhodného kabelu pro venkovní použití snižuje riziko úrazu elektrickým proudem.
- Pokud je používání elektrického nářadí na vlhkém místě nevyhnutelné, použijte napájecí zdroj chráněný proudovým chráničem (RCD).** Použití RCD snižuje riziko úrazu elektrickým proudem.

3) Osobní bezpečnost

- Při použití elektrického nářadí buďte opatrní, dávejte pozor na to, co se děje, a chovejte se rozumně.** Nepoužívejte elektrické nářadí, pokud jste unaveni nebo pod vlivem drog, alkoholu nebo léků. Okamžik nepozornosti při použití elektrického nářadí může způsobit vážné osobní ublížení na zdraví.
- Používejte ochranný oděv. Vždy používejte ochranné brýle.** Použití ochranného vybavení, jako je protiprašný respirátor, protiskluzová obuv, ochranná přilba nebo chrániče sluchu, snižuje riziko osobního ublížení na zdraví.
- Zabraňte náhodnému uvedení do chodu.** Před vložením akumulátoru, uchopením nebo přenášením elektrického nářadí se ujistěte, že je zařízení vypnuto. Přenášení elektrického nářadí s prstem na vypínači nebo montáž akumulátoru s vypínačem v poloze „ZAP.“ usnadňuje nehody.
- Před uvedením elektrického nářadí do činnosti odložte všechny klíče a seřizovací nástroje.** Klíč nebo nástroj, který zůstane ve styku s otáčející se součástí, může způsobit osobní ublížení na zdraví.
- Neztraťte rovnováhu. Neustále udržujte vhodné opěření a rovnováhu.** To vám umožní lépe ovládat elektrické nářadí v nečekaných situacích.
- Vhodně se oblečte. Nepoužívejte volné oděvy ani šperky. Udržujte vlasy, oděv a rukavice v dostatečné vzdálenosti od pohybujících se součástí.** Volný oděv, šperky nebo dlouhé vlasy by se mohly zachytit do pohybujících se součástí.
- Nedovolte, aby vás znalost získaná častým používáním stroje vedla k pocitu jistoty a tendenci ignorovat zásady bezpečnosti.** Nedbalost může vést k zlomku sekundy způsobit vážné zranění.
- Jsou-li součástí zařízení pro připojení k odsávacím rozvodům a k rozvodům pro**

sběr prachu, ujistěte se, že jsou připojena a správně používána. Použití sběru prachu může snížit rizika související s prachem.

4) Použití elektrického nářadí a péče o něj

- a) **Nepřetěžujte elektrické nářadí. Používejte elektrické nářadí vhodné pro daný druh pracovní činnosti.** Vhodné elektrické nářadí provede pracovní činnost lépe a bezpečněji rychleji, pro kterou bylo navrženo.
- b) **Nepoužívejte elektrické nářadí, pokud jej vypínač není schopen uvést řádně do činnosti nebo zastavit.** Elektrické nářadí, které nemůže být uvedeno do činnosti vypínačem, je nebezpečné a musí být opraveno.
- c) **Před provedením jakéhokoli seřizování elektrického nářadí nebo před jeho odložením vyjměte akumulátor z jeho uložení.** Tato preventivní bezpečnostní opatření snižují riziko náhodného uvedení elektrického nářadí do činnosti.
- d) **Odložte nepoužívané elektrické nářadí mimo dosah dětí a neumožněte používat elektrické nářadí osobám, které s ním nejsou seznámeny nebo nejsou seznámeny s těmito pokyny.** Elektrické nářadí v rukách neznalých uživatelů se stává nebezpečným.
- e) **Péče o údržbu elektrického nářadí.** Zkontrolujte, zda jsou pohyblivé součásti slícovány a zda se volně pohybují, zda nedošlo k poškození jednotlivých součástí a zda neexistuje nic dalšího, co by mohlo negativně ovlivnit činnost elektrického nářadí. V případě poškození musí být elektrické nářadí před opětovným použitím opraveno. Mnoho nehod je zapříčiněno nedostatečnou údržbou.
- f) **Udržujte řezné ústrojí nabroušené a vyčištěné.** Vhodná údržba řezného ústrojí s řádně nabroušenými řeznými hranami umožňuje lépe se vyhnout zaseknutí a nářadí se tak snáze ovládá.
- g) **Elektrické nářadí používejte podle dodaných pokynů a mějte přítom na paměti pracovní podmínky a druh práce, kterou je třeba provést.** Použití elektrického nářadí pro jiné účely, než je předepsáno, může způsobit vznik nebezpečných situací.
- h) **Udržujte rukojeti suché, čisté a bez oleje a mazacího tuku.** Kluzké rukojeti neumožňují bezpečnou manipulaci a ovládání nářadí v nečekaných situacích.

5) Použití elektrického nářadí a související opatření

- a) **K nabíjení používejte výhradně nabíječku určenou výrobcem.** Nabíječka vhodná

pro určitý typ akumulátorové jednotky může způsobovat vznik rizika požáru při použití u jiných akumulátorových jednotek.

- b) **Elektrické nářadí používejte výhradně se specifickými určenými akumulátory.** Použití jakékoli jiné akumulátorové jednotky může způsobit riziko poranění a požáru.
 - c) **Když se akumulátorová jednotka nepoužívá, je třeba ji udržovat v dostatečné vzdálenosti od ostatních kovových předmětů, které by mohly vytvořit spojení mezi dvěma svorkami.** Zkratování svorek akumulátoru může způsobit popáleniny nebo požár.
 - d) **Když se akumulátor nachází ve špatném stavu, může na něm docházet k úniku kapaliny: vyhněte se jakémukoliv styku s ní. Když dojde k náhodnému styku, okamžitě si opláchněte příslušné místo vodou. Při vniknutí kapaliny do očí okamžitě vyhledejte lékařskou pomoc.** Kapalina uniklá z akumulátoru může způsobit podráždění kůže nebo vznik popálenin.
 - e) **Nepoužívejte poškozený nebo upravený akumulátor nebo nářadí.** Poškozené nebo upravené akumulátory mohou vykazovat nepředvídatelné chování, které může vést k požáru výbuchu nebo riziku poranění.
 - f) **Akumulátor neotvírejte.** Nebezpečí zkratu.
 - g) **Nevystavujte akumulátor ohni ani nadměrným teplotám.** Hrozí nebezpečí výbuchu.
- #### 6) Bezpečnostní opatření pro úkony stříhání
- a) **Udržujte ruce v dostatečné vzdálenosti od prostoru stříhání a od čepelí nůžek.** Vzhledem k tomu, že zařízení je vedeno jednou rukou, nepřibližujte druhou ruku k čepelí nůžek.
 - b) **Udržujte jakoukoli část těla ve vzdálenosti minimálně 15 cm od čepelí.** Pozorné použití nástroje může zabránit poranění.
 - c) **Udržujte procházející a jiné osoby ve vzdálenosti nejméně 1,5 m od čepelí nůžek.** Nepohybujte nářadím během pohybu čepelí.
 - d) **V případě zablokování nářadí přepněte vypínač do polohy VYP a teprve poté se pokuste odblokovat čepel.**
 - e) **Čepelí elektrického nářadí jsou velmi nabroušené.** Nedotýkejte se čepelí, abyste zabránili poranění.
 - f) **Před zahájením stříhání ověřte, zda se mezi větvemi nenacházejí ukryté předměty nebo kabely.**
 - g) **V mimořádných velmi náročných situacích použití by čepel a rukojeť mohly**

dosáhnout vysokých teplot. Doporučuje se používat ochranné rukavice.

- h) **Je zakázáno pracovat během srážek a nechávat elektrické nářadí na dešti nebo na sněhu.**

7) Servisní služba

- a) **Opotřebením čepele je třeba kontrolovat v pravidelných intervalech a je třeba čepel brousit.** Tupé hrany způsobují přetížení nářadí. Na škody způsobené použitím nářadí s čepelmi ve špatném stavu se záruka nevztahuje.
- b) **Opravu elektrického nářadí svěřte pouze kvalifikovanému personálu a trvejte na výhradním použití originálních náhradních dílů.** To umožní zachování bezpečnosti elektrického nářadí.
- c) **Nikdy neopravujte poškozené akumulátory.** Údržbu akumulátoru smí provádět pouze výrobce nebo autorizovaní poskytovatelé servisních služeb.

2.2 AKUMULÁTOR / NAPÁJECÍ AKUMULÁTORU

UPOZORNĚNÍ

Následující bezpečnostní předpisy obsahují bezpečnostní pokyny uvedené v příslušné příručce k nabíječce akumulátoru.

- **Nabíječka akumulátorů je navržena pro použití v uzavřeném prostředí.** Úkony nabíjení musí být prováděny v interiéru.
- **Před čištěním nabíječky akumulátorů odložte akumulátor,** aby se zabránilo následným škodám a riziku zásahu elektrickým proudem.
- **Nevystavujte akumulátor slunci nebo velmi intenzivnímu světlu.** Nepřivádějte jej do styku s horkými povrchy. Mohly by způsobit výbuch akumulátoru.
- **Před zahájením nabíjení nechte akumulátor úplně ochladit.**
- **Nerozebírejte ani nepoškozujte akumulátor,** aby se zabránilo ublížení na zdraví.
- **Nabíječku akumulátorů používejte výhradně s nabíjecími akumulátory.** V opačném případě by mohlo dojít k požáru nebo výbuchu. Používejte pouze originální nabíječky akumulátorů.
- **Před každým použitím vždy zkontrolujte nabíječku akumulátorů, kabel a zástrčku.** Při zjištění poškození je odnesete do servisního střediska za účelem opravy nebo výměny. Nepoužívejte poškozené nabíječky akumulátorů. Nesnažte se opravovat poškozené nabíječky akumulátorů kvůli udržování nářadí v bezpečném stavu.
- **Zkontrolujte, zda se napětí nabíječky akumulátorů shoduje s napětím akumulátoru,**

protože v opačném případě by mohlo dojít k ublížení na zdraví.

- **Nabíječku akumulátorů udržujte v čistém stavu, v dostatečné vzdálenosti od vlhkých prostředí a od deště.** Nepoužívejte nabíječku akumulátorů venku, protože nečistoty a voda mohou způsobit škody na nabíječce akumulátorů a ublížení na zdraví.
- **Nabíječka akumulátorů je navržena pro použití s původními akumulátory;** v opačném případě může způsobit riziko požáru nebo výbuchu.
- **Nepoužívání poškozených nabíječek akumulátorů snižuje riziko poranění.**
- **Nepoužívejte nabíječku akumulátorů na hořlavých površích** (např. papír)

2.3 OCHRANA ŽIVOTNÍHO PROSTŘEDÍ

Ochrana životního prostředí musí představovat významný a prioritní aspekt použití stroje ve prospěch občanského spolužití a prostředí, v němž žijeme.

- Vyvarujte se toho, abyste byli rušivým prvkem ve vztahu s vašimi sousedy. Stroj používejte výhradně v rozumné době (ne brzy ráno nebo pozdě večer, kdy byste tím mohli rušit i jiné osoby).
- Během pracovních činností se do prostředí dostává určité množství oleje potřebného pro mazání řetězu; používejte proto výhradně biodegradabilní oleje, specifické pro tento druh použití. Použití minerálního oleje nebo oleje pro motory způsobí vážné škody na životním prostředí.
- Důkladně dodržujte místní normy pro likvidaci obalů, opotřebených součástí nebo jakéhokoli prvku se silným dopadem na životní prostředí; tento odpad nesmí být odhozen do běžného odpadu, ale musí být oddělen a odevzdán do příslušných sběrných středisek, která zajistí recyklaci materiálů.
- Důsledně dodržujte místní předpisy týkající se likvidace zbytkového materiálu.
- Při vyřazení stroje z provozu jej nenechávejte volně v přírodě, ale obraťte se na sběrné středisko, které je v souladu s platnými místními předpisy.



Nevyhazujte elektrická zařízení do domovního odpadu. Podle Evropské směrnice 2012/19/EU o odpadu tvořeném elektrickými a elektronickými zařízeními a její aplikace v podobě národních norem musí být elektrická zařízení po skončení své životnosti odevzdána do sběru odděleně za účelem jejich eko-kompatibilní recyklace. Když se elektrická zařízení likvidují na smetišti nebo volně v přírodě, škodlivé látky mohou proniknout do podzemních vod a dostat se do potravinového řetězce, čímž mohou

poškodit vaše zdraví a zdravotní pohodu. Pro získání podrobnějších informací o likvidaci tohoto výrobku se obraťte na kompetentní organizaci, zabývající se ekologickou likvidací domovního odpadu, nebo na vašeho Prodejce.



Po skončení životnosti akumulátorů proveďte jejich likvidaci a věnujte přitom pozornost našemu životnímu prostředí. Akumulátor obsahuje materiál, který je nebezpečný pro vás i pro životní prostředí. Je třeba jej odepnout a zlikvidovat samostatně ve sběrném středisku, které likviduje také akumulátory s ionty lithia.



Separovaný sběr použitých výrobků a obalů umožňuje recyklaci materiálů a jejich opětovné použití. Opětovné použití recyklovaných materiálů pomáhá předcházet znečištění životního prostředí a snižuje poptávku po prvotních surovinách.

3. SEZNÁMENÍ SE STROJEM

Tento zařízen je určen pro práce na zahradě, a konkrétně se jedná o akumulátorové přenosné nůžky na větvě.

K hlavním součástem stroje patří motor, který uvádí do činnosti stříhací zařízení.

UPOZORNĚNÍ

Použití po delší dobu nebo v nesprávné poloze může dlouhodobě způsobit škody na vlastním těle.

Před odložením náradí po použití proveďte určené úkony čištění a údržby.

Pokud náradí utrpělo náraz nebo pád, ujistěte se před jeho uvedením do činnosti, že se nachází v dobrém stavu.

3.1 POPIS STROJE A URČENÉ POUŽITÍ

Stroj je tvořen těmito hlavními součástmi (obr. 1):

A pohyblivá čepel

B pevná čepel

C upevňovací mechanismus čepele

D zajišťovací/odjišťovací páčka

E spoušť

F rukojeť

G displej

H akumulátory

I nabíječka akumulátorů

J ochranný kryt čepele

K trubkový klíč

L vypínač ZAP./VYP.

3.1.1 Určené použití

Toto zařízení bylo navrženo a vyrobeno: výhradně pro odstřihávání větví.

- odvětvování a stříhání;
- stříhání keřů;
- použití jediným operátorem.

3.1.2 Nevhodné použití

Jakékoli jiné použití, které se liší od výše uvedených použití, může být nebezpečné a může způsobit ublížení na zdraví osob a/ nebo škody na majetku. Do nevhodného použití patří (například, ale nejen):

- dřevorytectví;
- provádění řeznických prací;
- používání náradí pro stříhání nedřevěných materiálů (plastové materiály, stavební materiály);
- používání náradí více než jednou osobou.

DŮLEŽITÁ INF. *Nevhodné použití náradí bude mít za následek propadnutí záruky a odmítnutí jakékoliv odpovědnosti ze strany Výrobce, přičemž všechny náklady, které vyplývají ze škod nebo ublížení na zdraví samotného uživatele nebo třetích osob, ponese uživatel.*

3.1.3 Druhy uživatelů

Tento stroj je určen k použití ze strany spotřebitelů, tedy neprofesionální obsluhy. Je určen pro použití „domácími kutily“.

3.2 VÝSTRAŽNÉ SYMBOLY

Na stroji jsou uvedeny různé symboly (obr. 1). Jejich funkcí je připomenout obsluhu chování, které je třeba dodržovat, aby jej používala s potřebnou pozorností a opatrností.

Význam jednotlivých symbolů:



Nebezpečí! Tento stroj se v případě nesprávného použití může stát nebezpečným pro uživatele i pro jiné osoby.



Nebezpečí! Nebezpečí oddělení nebo vážného úrazu.



Upozornění! Před použitím stroje si přečtěte pokyny.



Upozornění! Používejte chrániče sluchu, ochranné brýle a ochrannou přilbu.



Upozornění! Používejte ochranné rukavice a ochrannou obuv s protiskluzovou podrážkou!



Nebezpečí! Nevystavujte dešti ani vlhkosti.



Upozornění! Přečtěte si příslušný návod k akumulátoru a nabíječe akumulátoru.

DŮLEŽITÁ INF. Poškozené výstražné štítky nebo výstražné štítky, které již nejsou čitelné, je třeba vyměnit. Požádejte o nové štítky ve vašem autorizovaném servisním středisku.

3.3 IDENTIFIKAČNÍ ŠTÍTEK

Na identifikačním štítku jsou uvedeny tyto údaje (obr. 2):

1. Název a adresa Výrobce
2. Označení shody
3. Měsíc / Rok výroby
4. Typ stroje
5. Napájecí napětí
6. Jmenovitý výkon
7. Výrobní číslo
8. Kód výrobku
9. Dvojitá izolace

Přepište identifikační údaje stroje na příslušná místa na štítku, který je uveden na zadní straně obalu.

DŮLEŽITÁ INF. Identifikační údaje uvedené na identifikačním štítku výrobku uvádějte pokaždé, když se obrátíte na autorizovanou dílnu.

4. ROZBALENÍ (obr. 2)

1. Opatrně otevřete obal a dávejte pozor, abyste nepoztráceli součásti.
2. Přečtěte si dokumentaci, která se nachází v krabici, včetně tohoto návodu.
3. Vyjměte nářadí z krabice.
4. Krabici a obaly zlikvidujte v souladu s místní legislativou.

⚠ Zkontrolujte, zda jsou nářadí i akumulátory čisté a suché, a poté zasuňte akumulátor do příslušného uložení nůžek.

5. OVLÁDACÍ PRVKY

5.1 VYPÍNAČ ZAP./VYP. (obr. 1 L)

- Aktivuje zařízení.
- Zvolte otevření čepele.

5.2 SPOUŠŤ (obr. 1 E)

- Aktivuje pohyb čepele.

5.3 ZAJIŠŤOVACÍ/ODJIŠŤOVACÍ PÁČKA (obr. 1 D)

- Deaktivuje nebo aktivuje spoušť.

6. POUŽITÍ STROJE

⚠ Bezpečnostní pokyny, jimiž je třeba se řídit během použití stroje, jsou popsány v kap. 2. Důsledně dodržujte uvedené pokyny, abyste se vyhnuli vážným rizikům a nebezpečím.

DŮLEŽITÁ INF. Ohledně pokynů týkajících se akumulátoru si přečtěte příslušný návod.

6.1 PŘÍPRAVNÉ ÚKONY

Před zahájením pracovní činnosti je nezbytné provést některé kontrolní a jiné úkony pro zajištění maximální účinnosti a bezpečnosti práce.

6.1.1 Kontrola akumulátoru

Zakupte si akumulátor s kapacitou vhodnou pro provozní potřeby a proveďte úplné nabití podle pokynů uvedených v návodu k akumulátoru. Seznam akumulátorů homologovaných pro tento stroj je uveden v tabulce „Technické parametry“.

- Před každým použitím:
 - zkontrolujte stav nabití akumulátoru podle pokynů uvedených v návodu k akumulátoru.

6.1.2 Kontrola vypínače ZAP./VYP.

Zkontrolujte správnou činnost vypínače ZAP./VYP.

⚠ Po uvolnění spouště musí dojít k zastavení čepele.

6.2 BEZPEČNOSTNÍ KONTROLY

Proveďte bezpečnostní kontroly a zkontrolujte, zda výsledky odpovídají informacím uvedeným v tabulkách.

⚠ Bezpečnostní kontroly proved'te před každým použitím.

Předmět	Výsledek
Rukojeti a ochranné kryty	Čisté, suché, bez stop oleje a mazacího tuku, správně a pevně uchycené ke stroji.
Šrouby na stroji a na noži	Řádně utažené (nepovolené)
Ochranné kryty	Neporušené, nepoškozené.
Akumulátor	Žádné poškození jeho pláště a žádný průsak tekutiny
Stroj	Žádné stopy po poškození nebo opotřebení
Vypínač ZAP./VYP., spoušť, zajišťovací/odjišťovací páčka	Všechny ovládací prvky se musí pohybovat volně a bez námahy.
Zkušební uvedení do činnosti	Žádná poruchová vibrace. Žádný neobvyklý zvuk

6.3 UVEDENÍ DO ČINNOSTI A PRACOVNÍ ČINNOST

1. Odložte ochranný kryt čepel (obr. 3 A).
2. Stiskněte vypínač ZAP./VYP. (obr. 3 B) po dobu 2 sekund.
3. Po akustickém signálu
4. použijte odjišťovací páčku (obr. 3 C) a stiskněte spoušť (obr. 3 D) kvůli uvedení čepelí do činnosti.
5. Stisknutím spouště se čepel zavře a uvolněním spouště se otevře (obr. 4).
6. Umístěte čepel na větev určenou k odstříhnutí (obr. 5).

⚠ V případě zablokované čepel uvolněte spoušť; čepel se automaticky vrátí do polohy maximálního otevření.

⚠ Když se nůžky nepoužívají déle než 1 minutu, automaticky se vypnou.

6.4 SEŘÍZENÍ OTEVŘENÍ ČEPELE (OBR. 6)

Pro seřízení otevření pohyblivé čepel:

1. stiskněte vypínač ZAP./VYP. kvůli aktivaci zařízení (obr. 1 L).
2. stisknutím vypínače ZAP./VYP zvolte provozní režim:

- režim „1“ - jedno zelené světlo; je určen pro stříhání větví s průměrem až do 15 mm (obr. 6 I);
- režim „2“ - dvě zelená světla; je určen pro stříhání větví s průměrem až do 25 mm (obr. 6 II);
- režim „3“ - tři zelená světla; je určen pro stříhání větví s průměrem až do 30 mm (obr. 6 III).

6.5 ZASTAVENÍ

1. Uvolněte spoušť.
2. Držte stisknutý vypínač ZAP./VYP. po dobu 2 s.
3. Vyčkejte na akustický signál.
4. Vyjměte akumulátor z jeho uložení.
5. Nasad'te ochranný kryt.

⚠ Nedotýkejte se čepel, dokud je v pohybu.

⚠ Během přesunů nikdy nedržte prst na spoušti, aby se zabránilo náhodným spuštěním.

7. BĚŽNÁ ÚDRŽBA

7.1 VŠEOBECNÉ INFORMACE

⚠ Bezpečnostní pokyny, jimiž je třeba se řídit během použití stroje, jsou popsány v kap. 2. Důsledně dodržujte uvedené pokyny, abyste se vyhnuli vážným rizikům a nebezpečím.

⚠ Před provedením jakékoli kontroly, čištění nebo údržby/seřizování na náradí:

- **Vypněte náradí.**
 - **Vyjměte akumulátor z jeho uložení.**
- Častá kontrola náradí jej dělá bezpečným a spolehlivým.
- Nestříkejte vodu na náradí a neponořujte jej do vody; mohlo by to způsobit zkrat uvnitř náradí.
 - Udržujte rukojeť a případná zařízení pro ventilaci motoru v čistém stavu. K čištění náradí používejte hadr. K čištění náradí nepoužívejte čisticí prostředky, aby nedošlo k poškození povrchů.
 - Po každém použití očistěte čepel, ochraňte ji ochranným olejem nebo sprejem (obr. 7).
 - Pouze v případě potřeby utáhněte upevňovací mechanismus (obr. 1 C) s použitím trubkového klíče z výbavy (obr. 1 K).

7.2 AKUMULÁTOR

7.2.1 Výdrž akumulátoru

Výdrž akumulátoru je podmíněna zejména:

- a. faktory prostředí, které způsobují vyšší spotřebu energie:
 - stříhání stromů a příliš velkých větví.
- b. chování obsluhy, kterému by se bylo třeba vyhnout:
 - časté zapínání a vypínání během pracovní činnosti;
 - použití nevhodné techniky stříhání vzhledem k plánované pracovní činnosti (odst. 6.4).

Pro optimalizaci autonomie akumulátoru je vždy vhodné:

- stříhat dřevo, když je suché;
- nepřetěžovat nářadí.

V případě, kdy chcete použít stroj pro delší pracovní doby, než dovoluje standardní akumulátor, je třeba:

- zakoupit druhý standardní akumulátor a okamžitě vyměnit vybitý akumulátor a to bez ohrožení plynulosti použití,

7.2.2 Vymutí a nabití akumulátoru

1. Stiskněte pojistné tlačítko, které se nachází v akumulátoru (obr. 8 A).
2. Odložte akumulátor ze zařízení (obr. 8 B).
3. Vložte akumulátor do jeho uložení v nabíječce akumulátoru (obr. 9).
4. Připojte nabíječku akumulátoru do elektrické zásuvky (obr. 9 B) s napětím odpovídajícím napětí uvedenému na štítku.
5. Proveďte kompletní nabití akumulátoru podle pokynů uvedených v návodu k akumulátoru/nabíječce akumulátorů.

POZNÁMKA Akumulátor je vybaven ochranou, která zabrání jeho nabití, když se hodnota teploty nenachází v rozsahu od 4 do +40 °C.

POZNÁMKA Akumulátor může být nabití kdykoli, a to i částečně, bez rizika poškození.

7.2.3 Zpětná montáž akumulátoru do stroje

Pro dokončení nabíjení:

1. Vyměňte akumulátor z jeho uložení v nabíječce akumulátorů (zabraňte jeho dlouhodobému udržování ve stavu nabíjení po nabití).
2. Odpojte nabíječku akumulátorů od elektrické sítě.
3. Vložte akumulátor do jeho uložení na zařízení.

4. Zatláče akumulátor na doraz, dokud neuslyšíte kliknutí, při kterém dojde k zajištění akumulátoru v určené poloze a k zajištění elektrického kontaktu.

7.3 ČIŠTĚNÍ

7.3.1 Čištění nářadí

Po ukončení každé pracovní činnosti důkladně očistěte nářadí od prachu a úlomků.

- Po každém použití očistěte nářadí čistým hadrem, navlhčeným v neutrálním čisticím prostředku.
- Odstraňte jakoukoli stopu vlhkosti jemným a suchým hadrem. Vlhkost může způsobit riziko zásahu elektrickým proudem.
- Nepoužívejte agresivní čisticí prostředky ani rozpouštědla pro čištění plastových součástí nebo rukojetí.
- Nepoužívejte proud vody a zabraňte namočení motoru a elektrických komponentů.
- Aby se zabránilo přehřátí a poškození motoru nebo akumulátoru, vždy se ujistěte, že jsou mížky pro nasávání chladícího vzduchu čisté a že nejsou ucpané nečistotami.

8. MIMOŘÁDNÁ ÚDRŽBA

 **Ohledně nabroušení a výměny čepelí se obraťte na vašeho prodejce nebo na specializované středisko.**

9. SKLADOVÁNÍ

9.1 SKLADOVÁNÍ AKUMULÁTOROVÉHO NÁŘADÍ

1. Vyměňte akumulátor z jeho uložení a nechte jej nabít;
2. Neuchovávejte nářadí v mimořádně teplém nebo chladném prostředí.
3. Akumulátory a nabíječka akumulátorů musí být umístěny na suchém a bezpečném místě kvůli zabránění vniknutí tepla, prachu a vlhkosti.
4. Nářadí odkládejte na bezpečné místo, mimo dosah dětí.
5. Ujistěte se, že klíče nebo přístroje použité pro údržbu byly odstraněny.

10. SERVISNÍ SLUŽBA A OPRAVY

Tento návod poskytuje veškeré pokyny, potřebné pro obsluhu stroje a pro správnou základní údržbu, kterou může provádět uživatel. Všechny

úkony seřizování a údržby, které nejsou popsány v tomto návodu, musí být provedeny vašim Prodejcem nebo Specializovaným střediskem, které disponuje znalostmi a vybavením, které je nutné pro správné provedení potřebných prací při současném zachování původní bezpečnostní úrovně stroje.

Úkony prováděné u neautorizovaných organizací nebo úkony prováděné nequalifikovaným personálem způsobí propadnutí jakékoli formy záruky a jakékoli povinnosti nebo odpovědnosti Výrobce.

- Opravy a údržbu v záruce mohou provádět výhradně autorizované servisní dílny.
- Autorizované servisní dílny používají výhradně originální náhradní díly. Originální náhradní díly a příslušenství byly vyvinuty specificky pro dané stroje.
- Neoriginální náhradní díly a příslušenství nejsou schváleny a jejich použití způsobí propadnutí záruky.
- Doporučuje se svěřit stroj jednou ročně autorizované servisní dílně za účelem provedení údržby, servisu a kontroly bezpečnostních zařízení.

11. ZÁRUČNÍ PODMÍNKY

Záruka se vztahuje na všechny vady materiálu a na výrobní vady. Uživatel bude muset pozorně sledovat všechny pokyny dodané v přiložené dokumentaci.

Záruka se nevztahuje na škody způsobené:

- Chybějícím seznámením s průvodní dokumentací.
- Nepozorností.
- Nevhodným nebo nedovoleným použitím a montáží.
- Použitím neoriginálních náhradních dílů.
- Použitím příslušenství, které nebylo dodáno nebo schváleno výrobcem.

Záruka se dále nevztahuje na:

- Běžné opotřebení spotřebních materiálů jako řezací zařízení a pojistné šrouby.
- Běžné opotřebení.

Kupující je chráněn vlastními národními zákony. Práva kupujícího vyplývající z vlastních národních zákonů nejsou nijak omezena touto zárukou.

12. TABULKA BĚŽNÉ ÚDRŽBY

Úkon údržby	Interval	
	Poprvé	Následně každých
STROJ		
Kontrola všech upevnění	-	Před každým použitím
Bezpečnostní kontroly / Ověření funkčnosti ovládacích prvků	-	Před každým použitím
Celkové vyčištění a kontrola	-	Po každém použití

13. IDENTIFIKACE ZÁVAD

ZÁVADA	PRAVDĚPODOBNÁ PŘÍČINA	ŘEŠENÍ
1. Nedochozí k aktivaci zařízení.	<ul style="list-style-type: none">• Vypínač ZAP./VYP. se nachází v poloze VYP.• Je vybitý akumulátor.• Akumulátor není správně vložený.	<ul style="list-style-type: none">• Přepněte hlavní vypínač ZAP./VYP. do polohy ZAP.• Nabijte akumulátor.• Vyměňte akumulátor a poté jej vložte zpět.
2. Během stříhání dochází k zastavení zařízení.	<ul style="list-style-type: none">• Je vybitý akumulátor.• Akumulátor disponuje malou výdrží.	<ul style="list-style-type: none">• Nabijte akumulátor.• Nabijte akumulátor.
3. Stříhací čepel se zasekla v hrubé větvi.	<ul style="list-style-type: none">• Akumulátor disponuje malou výdrží.• Větev je příliš tvrdá.• Průměr větve je příliš velký.	<ul style="list-style-type: none">• Nabijte akumulátor.• Větev není vhodná pro stříhání.• Větev není vhodná pro stříhání.
4. Řez není pravidelný.	<ul style="list-style-type: none">• Stříhací čepel není utažena.• Stříhací čepel má tupé hrany nebo je opotřebená.	<ul style="list-style-type: none">• Utáhněte šroub na stříhací čepeli.• Vyměňte stříhací čepel (*).

Když problémy přetrvávají i po aplikaci výše uvedených řešení, obraťte se na vašeho Prodejce.

(*) Úkony, které musí být provedeny vaším prodejcem nebo autorizovaným střediskem servisní služby

14. VOLITELNÉ PŘÍSLUŠENSTVÍ

14.1 AKUMULÁTORY

K dispozici jsou akumulátory různé kapacity, aby bylo možné se přizpůsobit různým provozním nárokům (obr. 10). Seznam akumulátorů homologovaných pro tento stroj je uveden v tabulce „Technické parametry“.

14.2 NABÍJEČKA AKUMULÁTORU

Zařízení, které se používá pro nabití akumulátoru (obr. 11).

**INDHOLDSFORTEGNELSE**

1. GENERELLE OPLYSNINGER.....	1
2. SIKKERHEDSFORSKRIFTER	2
3. KEND DIN MASKINE	5
3.1 Beskrivelse af maskinen og dens tilsigtede anvendelse.....	5
3.2 Sikkerhedsmærkning	5
3.3 Typeskilt	6
4. UDPAKNING (FIG. 2)	6
5. BETJENINGSORGANER.....	6
5.1 Tænd/sluk-knap (ON/OFF) (Fig.1 L)	6
5.2 Udløser (Fig.1 E)	6
5.3 Greb til blokering/frigørelse (Fig.1 D).....	6
6. BRUG AF MASKINEN.....	6
6.1 Klargøring.....	6
6.2 Sikkerhedskontroller.....	7
6.3 Start og arbejde	7
6.4 Justering af klingens åbning (Fig. 6).....	7
6.5 Standsning.....	7
7. ALMINDELIG VEDLIGEHOLDELSE	7
7.1 Generelle oplysninger	7
7.2 Batteri	8
7.3 Rengøring	8
8. EKSTRAORDINÆR VEDLIGEHOLDELSE	8
9. OPMAGASINERING	8
9.1 Opmagasiner af værktøjet og batteriet ..	8
10. SERVICE OG REPARATIONER	9
11. GARANTIDÆKNING.....	9
12. TABEL TIL NORMAL VEDLIGEHOLDELSE.....	9
13. PROBLEMER OG DERES LØSNING	10
14. EKSTRAUDSTYR.....	10
14.1 Batterier	10
14.2 Batterioplader	10

1. GENERELLE OPLYSNINGER**1.1 SÅDAN LÆSES BRUGSANVISNINGEN**

Visse afsnit i manualen indeholder oplysninger af særlig vigtighed med hensyn til sikkerhed eller funktion. Disse oplysningerne angives efter disse kriterier:

BEMÆRK eller **VIGTIGT** *Indeholder detaljer eller yderligere uddybning af forudgående angivelser for at undgå beskadigelse af maskinen, materielle skader eller kvæstelser.*

Symbolet  angiver en fare. Manglende overholdelse af advarselne kan medføre risiko for personskade og/eller skader på tredjepart eller på materiel.

.....
 * Afsnittene som er fremhævede med en
 * grå ramme, angiver valgfri funktioner,
 * som ikke er tilgængelige på alle de
 * dokumenterede modeller i denne
 * vejledning. Kontrollér om den pågældende
 * funktion findes på din egen model.

Samtlige retningsangivelser "for", "bag", "højre" og "venstre" skal forstås i forhold til brugerens arbejdsposition.

1.2 HENVISNINGER**1.2.1 Figurer**

Figurerne i denne vejledning er nummererede 1, 2, 3 osv.

Komponenterne i figurerne er mærket med bogstaverne A, B, C osv.

En henvisning til komponent C i figur 2 vil blive angivet med teksten: "Se fig. 2 C" eller blot "(fig. 2 C)".

Figurerne er udelukkende beregnet til illustrationsformål. De faktiske komponenter kan være anderledes end hvad der er angivet på tegningerne.

1.2.2 Overskrifter

Brugsanvisningen er opdelt i kapitler og afsnit. Overskriften til afsnittet "2.1 Træning"

er en undertitel til "2. Sikkerhedsforskrifter". Henvisninger til overskrifter eller afsnit er angivet med forkortelserne kap. eller afsnit og deres tilhørende nummer. Eksempel: "kap. 2" eller "afsn. 2.1".

2. SIKKERHEDSFORSKRIFTER

2.1 GENERELLE SIKKERHEDSANVISNINGER VED BRUG AF ELEKTRISK VÆRKTØJ

⚠ ADVARSEL Læs sikkerhedsanvisningerne og brugsanvisningen helt igennem. Manglende overholdelse af sikkerheds- og/eller brugsanvisningerne kan være årsag til elektrisk stød, brand og/eller alvorlige kvæstelser.

Opbevar alle sikkerheds- og brugsanvisninger for at kunne bruge dem i fremtiden.

Udtrykket "elektrisk værktøj", som er nævnt i brugsanvisningen, betegner dit batteridrevne apparat (uden kabel).

1) Sikkerhed i arbejdsområdet

- Holdt arbejdsområdet rent og godt belyst.** Et snavset og/eller rodet område forøger muligheden for ulykker.
- Det elektriske værktøj må ikke anvendes i eksplosionsfarlige miljøer, i nær-
vær af brandfarlige væsker, gas eller støv.** Elektrisk værktøj producerer gnister, som kan antænde støv eller dampe.
- Når et elektrisk værktøj tages i brug, skal børn og andre personer holdes på afstand.** Distraction kan medføre, at herredømmet mistes.

2) Elektrisk sikkerhed

- Det elektriske redskabs stik skal passe til stikkontakten.** Man må ikke ændre stikket på nogen måde. Der må ikke anvendes adapterstik sammen med elektrisk værktøj udstyret med jordforbindelse. Stik, der ikke er modificeret og tilsvarende stikkontakter mindsker risiko for elektrisk stød.
- Undgå at komme i kontakt med jordforbundne flader eller sluttet til jord, såsom rør, radiatorer, komfurer og køleskabe.** Risikoen for elektrisk stød øges, hvis kroppen er forbundet med jord.
- Elektrisk værktøj må ikke udsættes for regn eller fugt.** Vand, der trænger ind i et elektrisk værktøj, øger risikoen for elektrisk stød.
- Kablet må ikke misbruges.** Man må ikke bruge ledningen til at transporte-

re, trække i eller afbryde det elektriske redskab. Hold kablet i passende afstand fra varmekilder, olie, skarpe kanter eller bevægelige dele. Kabler, der er beskadede eller sammenfiltrede, øger risiko for elektrisk stød.

- Når man bruger et elektrisk redskab udendørs, skal man bruge en forlængerledning, som egner sig til udendørsbrug.** Anvendelse af en ledning, som egner sig til udendørsbrug, mindsker risiko for elektrisk stød.
- Hvis det ikke kan undgås at bruge et elektrisk redskab i fugtige omgivelser, skal man bruge en strømforsyning, som beskyttes af en fejlstrømsafbryder (RCD).** Anvendelse af fejlstrømsafbryder mindsker risiko for elektrisk stød.

3) Personlig sikkerhed

- Vær forsigtig, pas på, hvad De gør, og vær fornuftig, når De bruger et elektrisk værktøj.** Anvend ikke det elektriske værktøj, når De er træt eller under påvirkning af alkohol, euforiserende stoffer eller medicin. En kortvarig distraction under anvendelse af et elektrisk værktøj kan medføre alvorlige kvæstelser.
- Anvend beskyttelsestøj. Bær altid beskyttelsesbriller.** Anvendelse af personlige værnemidler, såsom støvmasker, skridsikre sko, beskyttelsehjelm eller høreværn, reducerer muligheden for kvæstelser.
- Undgå utilsigtet start. Kontrollér, at apparatet er slukket, inden De indsætter batteriet, eller inden De tager fat i eller transporterer det elektriske værktøj.** Transport af et elektrisk værktøj ved at holde en finger på afbryderen, eller ved at montere batteriet med afbryderen i positionen "ON", forøger muligheden for ulykker.
- Fjern alle nøgler og/eller justeringsværktøjer, inden De tænder det elektriske værktøj.** En nøgle eller andet værktøj, der forbliver i kontakt med en roterende del, kan medføre kvæstelser.
- Sørg for ikke at miste balancen. Hold altid en god balance og fodfæste.** Dette sikrer et bedre herredømme over det elektriske værktøj i uventede situationer.
- Tag egnet tøj på. Bær ikke blafrende tøj eller juveler. Hold hår, tøj og handsker i passende afstand fra de bevægelige dele.** Løstsiddende tøj, smykker eller langt hår sætte sig fast i de bevægelige dele.
- Du skal passe på, at det opnåede kendskab med hyppig brug af maskinen, ikke gør dig for selv sikker til at ignorere sikkerhedsprincipperne.** Forsøm-

melighed kan medføre alvorlige kvæstelser på et lille øjeblik.

- h) **Man skal sikre, at de er tilsluttet og bruges korrekt, hvis anordninger til ind sugningsanlæggene og opsamling af støv er påkrævet.** Opsamling af støv kan reducere risiciene forbundet med støvet.
- 4) **Brug og beskyttelse af det elektriske værktøj**
- a) **Det elektriske værktøj må ikke overbelastes. Anvend et elektrisk værktøj, der er egnet til arbejdet.** Et egnet elektrisk værktøj udfører sit arbejde bedst og på sikreste vis ved den hastighed, det er konstrueret til.
- b) **Anvend ikke det elektriske værktøj, hvis afbryderen ikke er i stand til at starte og standse det normalt.** Et elektrisk værktøj, som ikke kan betjenes ved hjælp af en afbryder, er farligt og skal repareres.
- c) **Fjern akkumulatoren fra dens rum, inden der udføres en hvilken som helst justering, eller inden det elektriske værktøj stilles på plads.** Disse forebyggende sikkerhedsforanstaltninger reducerer risikoen for utilsigtet start af det elektriske værktøj.
- d) **Placér de elektriske værktøjer, som ikke er i brug, utilgængeligt for børn, og tillad ikke, at det elektriske værktøj betjenes af personer, som ikke er fortrolige med værktøjet og denne brugsanvisning.** Elektriske værktøjer er farlige, når de kommer i hænderne på uerfarne brugere.
- e) **Sørg for en egnet vedligeholdelse af elektriske værktøjer. Kontrollér, at de bevægelige dele er placeret korrekt og kan bevæge sig frit. Kontrollér i øvrigt, at der ikke er revner i delene og/eller enhver anden tilstand, som kan påvirke det elektriske værktøjs funktion. Er der skader ved det elektriske værktøj, skal det repareres, før det anvendes.** Mange ulykker skyldes utilstrækkelig vedligeholdelse.
- f) **Hold klippekomponenterne skarpe og rene.** En god vedligeholdelse af de skærende dele, hvor skærene holdes skarpe, gør dem mindre tilbøjelige til at sætte sig fast og gør dem nemmere at styre.
- g) **Det elektriske værktøj skal anvendes i henhold til de leverede anvisninger under hensyntagen til arbejdsbetingelserne og den type arbejde, der skal udføres.** Anvendelse af et elektrisk værktøj til operationer, det ikke er beregnet til, kan medføre risikosituationer.
- h) **Hold håndtagene rene, tørre og frie for olie og smørefedt.** Glatte greb gør det

umuligt at holde godt fast og at kontrollere redskabet på en sikker måde i uventede situationer.

- 5) **Brug og forholdsregler ved brug af batteridrevne værktøjer**
- a) **Oplad kun med den oplader som er angivet af producenten.** En oplader som er egnet til en type batteri kan forårsage brandrisiko, hvis den anvendes til andre batterityper.
- b) **Anvend kun det elektriske værktøj med de batterier, som specifikt er angivet.** Brug af enhver anden type batteri kan forårsage risiko for læsioner og brand.
- c) **Når batteriet ikke er i brug, skal det opbevares langt fra andre metalgenstande herunder clips, penge, nøgler, søm, skruer eller andre små metalgenstande, som kan skabe en forbindelse mellem de to klemmer.** Kortslutning af batteriets klemmer kan forårsage forbrændinger eller brand.
- d) **Hvis batteriet er i dårlig stand, kan det lække væske: undgå enhver kontakt med denne. Hvis man ved et uheld kommer til at røre væsken, skal man omgående skylle med vand. Der opsøges omgående læge, hvis væsken kommer i øjnene.** Væskeudslip fra batteriet kan medføre irritation eller forbrændinger.
- e) **Man må ikke bruge en beskadiget eller modificeret batterienhed.** Beskadigede eller modificerede batterier kan udgøre en uforudsigelig adfærd med efterfølgende brand, eksplosion eller risiko for kvæstelser.
- f) **Batteriet må ikke åbnes.** Fare for kortslutning.
- g) **Batterienheden må ikke udsættes for ild eller for høje temperaturer.** Der opstår fare for eksplosion.
- 6) **Sikkerhedsanordninger til skæringsarbejdet**
- a) **Hold hænderne væk fra skærområdet og fra skæreklingerne.** Da anordningen styres med en hånd, må man den anden hånd ikke befinde sig i nærheden af skæreklingerne.
- b) **Hold alle kropsdele mindst 15 cm på afstand fra klingens.** Opmærksom brug af værktøjet kan forebygge kvæstelser.
- c) **Forbipasserende og andre personer skal holde en afstand på mindst 1,5 m fra skæreklingen.** Værktøjet må ikke bevæges, når klingens bevæger sig.
- d) **Hvis værktøjet blokeres, sættes afbryderen på OFF, før man prøver at frigøre klingens.**

- e) **Det elektriske værktøjs klinger er meget skarpe.** Undlad at røre klingerne for at undgå kvæstelser.
- f) **Kontrollér, at der ikke findes genstande eller kabler, som skjules af grenene, før beskæringen starter.**
- g) **Klingen og grebet kan nå op på meget høje temperaturer, især i situationer med intens brug.** Vi anbefaler at bruge sikkerhedshandsker.
- h) **Det er forbudt at arbejde i vådt vejr, og efterlade det elektriske værktøj under regn eller sne.**

7) Service

- a) **Klingens slitage skal kontrolleres jævnligt og slibes.** Sløve klinger overbelaster værktøjet. Skader som følge af værktøjets brug med klinger, som ikke er i optimal tilstand, dækkes ikke af garantien.
- b) **Det elektriske værktøj skal udelukkende reparerer af kvalificeret personale under anvendelse af originale reservedele.** Herved er det muligt at opretholde det elektriske værktøjs sikkerhed.
- c) **Beskadigede batterier må aldrig reparerer.** Batteriernes vedligeholdelse må kun udføres af producenten eller af leverandører fra autoriserede tjenester.

2.2 BATTERI / BATTERIPLADER

ADVARSEL

De følgende sikkerhedsforskrifter integrerer sikkerhedskravene i den specifikke instruktionsbog til batteriopladeren.

- **Batteriopladeren er konstrueret til brug i lukkede omgivelser.** Opladningen skal foregå indendørs.
- **Tag batteriet ud, før batteriopladeren rengøres** for at undgå medfølgende skader og risiko for elektrisk stød.
- **Batteriet må ikke udsættes for sol eller meget skarpt lys.** Må ikke placeres på varme overflader. Batteriet kan eksplodere.
- **Batteriet skal afkøle helt, før opladningen starter.**
- **Batteriet må ikke skilles ad eller beskadiges** for at forebygge kvæstelser
- **Batteriopladeren må kun bruges med opladelige batterier.** I modsat fald kan det udløse brand og eksplosioner. Du må kun bruge den originale batterioplader.
- **Kontrollér altid batteriopladeren, kablet og stikket før hver brug.** Henvend dig til servicecenteret for reparation eller udskiftning, hvis de er beskadigede. Undlad at bruge beskadigede batterioplader. Undlad at reparere beskadigede

gede batteriopladerer for at sikre, at værktøjet er sikkert at bruge.

- **Kontrollér, at batteriopladerens spænding svarer til batteriets,** da det ellers kan medføre kvæstelser.
- **Hold batteriopladeren ren, langt væk fra fugtige omgivelser og regn.** Undlad at bruge batteriopladeren udendørs. Snavs og vand kan trænge ind og medføre skader på batteriopladeren og kvæstelser.
- **Batteriopladeren er konstrueret til brug med de originale batterier,** da andre kan medføre risiko for brand eller eksplosioner.
- **Undlad at bruge beskadigede batteriopladerer** for at reducere risikoen for kvæstelser.
- **Undlad at bruge batteriopladeren på antændelige overflader** (f.eks. papir)

2.3 MILJØBESKYTTELSE

Miljøbeskyttelsen er et relevant aspekt, som bør have høj prioritet under anvendelse af maskinen - dette vil gavne både vores fællesskab med andre mennesker og det miljø, vi lever i.

- Undgå at være til gene for nabolaget. Brug kun maskinen på fornuftige tider (ikke tidligt om morgenen eller sent om aftenen/natten, når der kan være til gene for de nærmeste omgivelser).
- Kæden smøres med olie, og under arbejdet vil der altid være en mængde olie, der går spildt i miljøet. Anvend derfor kun biologisk nedbrydelige olietyper, der er specifikt beregnet til denne type anvendelse. Anvendelse af mineralsk olie eller motorolie medfører alvorlige skader på miljøet.
- Overhold nøje de lokale bestemmelser hvad angår bortskaffelse af emballage, slidte dele og andre komponenter, som kan påvirke miljøet. Disse typer affald må ikke bortskaffes sammen med det almindelige husholdningsaffald, men skal indleveres særskilt til egnede genbrugsstationer, som vil sørge for genanvendelse af materialerne.
- Overhold nøje de lokale bestemmelser vedrørende bortskaffelse af restmaterialet efter brug.
- Efter endt levetid må maskinen ikke efterlades i naturen. Henvend dig til din lokale genbrugsstation for bortskaffelse i henhold til de gældende lokale bestemmelser.



Elektriske apparater må ikke bortskaffes sammen med husholdningsaffald. I følge det europæiske direktiv 2012/19/EU om bortskaffelse af elektriske og elektroniske apparater og dets genanvendelse i henhold til de nationale bestemmelser, skal elektriske apparater efter endt levetid indsamles separat med det formål at kunne genanvendes på en miljøforsvarlig måde. Hvis elektriske

apparater bortskaffes direkte på losseplads eller i terræn, kan skadelige stoffer sive ned til grundvandet og trænge ind i fødekæden med risiko for menneskers sundhed og velvære. Yderligere oplysninger om bortskaffelse af dette produkt kan fås hos de lokale myndigheder for bortskaffelse af husholdningsaffald eller hos din forhandler.



Når batterierne er udtjente, skal de bortskaffes på en miljøvenlig måde. Batteriet indeholder materiale, som er skadeligt for jer og for miljøet. Det skal fjernes og bortskaffes særskilt på en genbrugsstation, som tager imod litium-ion-batterier.



Affaldssortering af produkter og brugt emballage sikrer, at materialer kan genbruges og genanvendes. Brug af genbrugte materialer hjælper med at forhindre miljøforurening og reducerer efterspørgslen efter råmaterialer.

3. KEND DIN MASKINE

Denne maskine er et værktøj til havepleje og navnlig et bærbart, batteridrevet beskæresaks. Maskinen består hovedsageligt af en motor, som driver en klippeanordning.

ADVARSEL

Brug i løbet af længere tid eller i forkerte positioner kan medføre skader på din krop over længere sigt. Foretag rengøring og vedligeholdelse, før værktøjet sættes væk.

Hvis værktøjet har fået et slag eller er faldet ned, skal du sikre dig, at det er i god stand, før du starter det.

3.1 BESKRIVELSE AF MASKINEN OG DENS TILSIGTEDE ANVENDELSE

Maskinen består af (Fig. 1):

A aftagelig klinge

B fastmonteret klinge

C mekaniske til fastgøring af klinge

D greb til blokering/frigørelse

E udløser

F greb

G display

H batterier

I batterioplader

J beskyttelse til klinge

K rørnøgle

L tænd/sluk-knap (on/off)

3.1.1 Tilsigtet brug

Denne maskine er udelukkende designet og fremstillet til beskæring af grene.

- beskære og klippe;
- klippe hække;
- kun at blive brugt af én bruger.

3.1.2 Utilsigtet brug

Enhver anden brug end den ovenfor beskrevet kan være farlig og risikere at medføre kvæstelser og/eller materielle skader. Uegnet brug er for eksempel følgende (men ikke udelukkende):

- graveringsarbejde;
- udførelse af slagteriarbejde;
- anvendelse af værktøjet til at skære andre materialer end træ (plastmaterialer eller byggematerialer);
- anvendelse af værktøjet af flere brugere ad gangen.

VIGTIGT Uegnet brug af værktøjet medfører, at garantien bortfalder. Endvidere ophører producentens ansvar, hvilket betyder, at brugeren selv er ansvarlig for eventuelle udgifter som følge af skader eller kvæstelser på sig selv eller andre personer.

3.1.3 Brugere

Denne maskine er tilsigtet almindelige brugere, dvs. ikke professionelle operatører. Maskinen er beregnet til "hobbybrug".

3.2 SIKKERHEDSMÆRKNING

Maskinen er mærket med forskellige symboler (Fig. 1). Symbolerne skal huske brugeren på de handlinger, som skal udføres for at benytte maskinen på sikker vis.

Symbolernes betydning:



Fare! Hvis denne maskine anvendes ukorrekt, kan den være farlig for brugeren og andre.



Fare! Fare for overskæring eller alvorlige kvæstelser.



Advarsel! Læs anvisningerne, inden maskinen anvendes.



Advarsel! Brug høreværn, beskyttelsesbriller og beskyttelseshjelm.



Advarsel! Brug arbejdshandsker og skridsikkert sikkerhedsfodtøj!



Fare! Må ikke udsættes for regn eller fugt.



Advarsel! Hvad angår batteriet og batteriopladeren henvises man til brugsanvisningen.

VIGTIGT Hvis mærkaterne er blevet ødelagt eller er ulæselige, bør de udskiftes. Ret henvendelse til dit autoriserede servicecenter for at få udleveret nye mærkater.

3.3 TYPESKILT

Typeskiltet indeholder de følgende data (Fig. 2):

1. Fabrikantens navn og adresse
2. Overensstemmelsesmærkning
3. Konstruktionsmåned/-år
4. Type af maskine
5. Forsyningsspænding
6. Nominel effekt
7. Serienummer
8. Varenummer
9. Dobbelt isolering

Skriv maskinens identifikationsoplysninger i felterne på etiketten på indersiden af forsiden.

VIGTIGT Anvend identifikationsdata på typeskiltet hver gang der rettes henvendelse til det autoriserede servicecenter.

4. UDPAKNING (Fig. 2)

1. Åbn emballagen forsigtigt for ikke at risikere at tabe enkeltdele
2. Læs dokumentationen i kassen, inklusiv denne vejledning.
3. Tag værktøjet ud af kassen.
4. Bortskaf kasse og emballage i overensstemmelse med de lokale bestemmelser.

⚠ **Kontrollér, at værktøjet og batterierne er rene og tørre, og sæt så batteriet i det relevante leje på saksen.**

5. BETJENINGSORGANER

5.1 TÆND/SLUK-KNAP (ON/OFF) (Fig. 1 L)

- Tænd maskinen

- vælg klingens åbning

5.2 UDLØSER (Fig. 1 E)

- Start klingens bevægelse

5.3 GREB TIL BLOKERING/FRIGØRELSE (Fig. 1 D)

- Forhindrer eller aktiverer udløseren

6. BRUG AF MASKINEN

⚠ **Sikkerhedsforskrifterne, som skal følges, er beskrevet i kap. 2. Disse forskrifter skal følges nøje for at undgå alvorlige risici eller farer.**

VIGTIGT Læs den tilhørende manual for anvisninger vedrørende batteriet.

6.1 KLARGØRING

Før arbejdet startes er det nødvendigt at udføre en række kontroller og handlinger for at sikre, at arbejdet udføres hensigtsmæssigt og under sikre forhold.

6.1.1 Kontrol af batteriet

Køb et batteri med tilstrækkelig kapacitet i forhold til driftskravene og lad det helt op i henhold til vejledningen i batteriets håndbog.

Listen over batterierne der er kompatible med denne maskine er anført i tabellen "Tekniske data".

- Før brugen (hver gang):
 - kontrollér batteriets ladetilstand i henhold til anvisningerne i batteriets brugsanvisning.

6.1.2 Kontrol af tænd/sluk-knappen (ON/OFF)

Kontrollér, at tænd/sluk-knappen ON/OFF fungerer korrekt.

⚠ **Klingen skal standse, når udløseren slippes.**

6.2 SIKKERHEDSKONTROLLER

Udfør de følgende sikkerhedskontroller og kontrollér at resultaterne svarer til dem som er anført i skemaerne.

⚠ **Udfør altid sikkerhedskontrollerne før maskinen tages i brug.**

Emne	Resultat
Håndtag og skærme	Rene, tørre uden rester af olie og fedt; fastgjort korrekt og solidt til maskinen.
Skruer på maskinen og på klingens	Korrekt fastgjorte (ikke løsnede)
Beskyttelses-anordninger	Hele - ikke beskadigede.
Batteri	Ingen skade på dets kappe, ingen væskeudsvingning
Maskine	Ingen tegn på skader eller slid
Tænd/sluk-knap (ON/OFF), udløser, greb til blokering/udløsning	Alle betjeningsanordninger skal bevæge sig frit og må ikke tvinges
Prøvekørsel	Ingen usædvanlige vibrationer. Ingen usædvanlige lyde

6.3 START OG ARBEJDE

1. Tag klingebeskyttelsen af (Fig.3 A).
2. Tryk på tænd/sluk-knappen (ON/OFF) (Fig.3 B) i 2 sekunder.
3. Efter lydsignalet.
4. Tag fat i udløserhåndtaget (fig.3 C), og tryk på aftrækkeren (fig.3 D) for at aktivere knivene.
5. Klingens lukker, når man trykker på udløseren og åbner, når man slipper den (Fig. 4).
6. Placer klingens på den gren, der skal beskæres (Fig.5).

 **Slip udløseren, hvis klingens blokeres. Klingens bringes automatisk tilbage til den maksimale åbne position.**

 **Hvis den ikke bruges i 1 minut, slukker saksen automatisk.**

6.4 JUSTERING AF KLINGENS ÅBNING (Fig. 6)

Den bevægelse klenges åbning justeres som følger:

1. tryk på tænd/sluk-knappen (ON/OFF) for at aktivere maskinen (Fig. 1 L)
2. tryk på tænd/sluk-knappen (ON/OFF) for at vælge driftsfunktion:
 - funktion "1" - et grønt lys, for at beskære grene med en diameter på maks. 15 mm (Fig. 6 I);

- funktion "2" - to grønne lys, for at beskære grene med en diameter på maks. 25 mm (Fig. 6 II);
- funktion "3" - tre grønne lys, for at beskære grene med en diameter på maks. 30 mm (Fig. 6 III);

6.5 STANDSNING

1. Slip udløseren
2. Hold tænd/sluk-kontakten trykket ind i 2 sekunder
3. Vent på lydsignalet
4. Tag batteriet ud af dets leje
5. Sæt klingebeskyttelsen på

 **Undlad at røre klingens, når den bevæger sig.**

 **Man må aldrig holde fingeren på udløseren under flytning for at undgå utilsigtet start.**

7. ALMINDELIG VEDLIGEHOLDELSE

7.1 GENERELLE OPLYSNINGER

 **Sikkerhedsforskrifterne, som skal følges, er beskrevet i kap. 2. Disse forskrifter skal følges nøje for at undgå alvorlige risici eller fare.**

 **Før der udføres nogen form for kontrol, rengøring eller vedligeholdelses-/indstillingsindgreb på værktøjet:**

- **Sluk værktøjet;**
 - **Fjern batteriet fra af dets leje.**
- Hypig kontrol af værktøjet sørger for, at det er sikkert og pålideligt:
- Undlad at sprøjte vand på værktøjet og dyppe det i vand. Det kan medføre kortslutningen inden i værktøjet.
 - Hold grebet og eventuelle ventilationsanordninger til motoren rene med en klud til at rengøre værktøjet. Undlad at bruge rensmidler til at rengøre værktøjet for at undgå at ødelægge overfladerne.
 - Rengør klingens efter hver brug, og beskyt den med olie eller beskyttelsesmiddel (Fig. 7).
 - Stram kun fastgøringsmekanismen efter behov (Fig. 1 C) med den medfølgende rørnøgle (Fig. 1 K).

7.2 BATTERI

7.2.1 Batteritid

Batteritiden bestemmes først og fremmest af:

- a. miljømæssige faktorer, som kræver mere elektrisk energi:
 - savning af for store træer og grene.
- b. brugerens opførsel, man bør undgå:
 - hyppig tænding og slukning under arbejdet
 - brug af en passende skæreteknik til arbejdet der skal udføres (afsnit 6.4).

For at optimere batteriets autonomi er det altid en god ide at:

- skære træ når det er tørt;
- værktøjet må ikke overbelastes.

I tilfælde af at man ønsker at anvende maskinen i længere arbejds-sessioner end standardbatteriet er i stand til at understøtte, kan man:

- købe et sekundært standardbatteri til erstatning for det afladede batteri, således at man kan fortsætte arbejdet

7.2.2 Fjernelse og opladning af batteri

1. Tryk på spærreknappen placeret i batteriet (Fig. 8 A).
2. Tag batteriet ud af maskinen (Fig. 8 B).
3. Indsæt batteriet i batteriopladerens leje (Fig. 9).
4. Slut batteriopladeren til en stikkontakt (Fig. 9 B) med en spænding, som svarer til, hvad der er angivet på typeskiltet.
5. Sørg altid for en fuldstændig genopladning under overholdelse af forskrifterne i batteriets/batteriopladerens brugsanvisning.

BEMÆRK *Batteriet er udstyret med en beskyttelse, som hindrer opladning, såfremt temperaturen er under frysepunktet mellem 4 °C og +40 °C.*

BEMÆRK *Batteriet kan oplades (også delvist) på et hvilket som helst tidspunkt, uden at dette indebærer risiko for beskadigelse af batteriet.*

7.2.3 Genmontering af batteriet på maskinen

Efter opladningen:

1. Fjern batteriet fra dets leje i batteriopladeren (undgå at lade det oplade i lang tid efter at det er helt opladet).
2. Kobl batteriopladeren fra elnettet.
3. Indsæt batteriet i dets leje på maskinen.
4. Tryk batteriet i bund, indtil der høres et "klik", som tegn på at det er låst i stilling og har sikker elektrisk kontakt.

7.3 RENGØRING

7.3.1 Rengøring af værktøjet

Hver gang efter arbejde skal værktøjet renses omhyggeligt for støv og rester.

- Rengør altid værktøjet efter brug med en ren klud fugtet med et neutralt rengøringsmiddel.
- Fjern ethvert spor af fugt med en blød og tør klud. Fugtighed risikerer at forårsage elektrisk stød.
- Anvend ikke aggressive rengøringsmidler eller opløsningsmidler til at rengøre plastdelene og håndgrebene.
- Brug ikke vandstråler, og undgå at gøre motoren og de elektriske dele våde.
- For at undgå overophedning og skader på motoren og på batteriet skal man altid sikre sig, at gitrene til indsugning af køleluft er rene og frie for snavs.

8. EKSTRAORDINÆR VEDLIGEHOLDELSE

 **Kontakt din forhandler eller et servicecenter for slibning eller udskiftning af klingerne.**

9. OPMAGASINERING

9.1 OPMAGASINERING AF VÆRKTØJET OG BATTERIET

1. Fjerne batteriet fra dets leje og oplad det.
2. Undlad at opbevare anordningen i ekstremt varme eller kolde omgivelser.
3. Batterierne og batteriopladeren skal opbevares på et tørt og sikkert sted for at forebygge indtrængen af varme, støv og fugt.
4. Værktøjet skal opbevares på et sikkert sted langt fra børns rækkevidde.
5. Sørg for at fjerne nøglerne eller instrumenterne, som anvendes til vedligeholdelsen.

10. SERVICE OG REPARATIONER

Denne brugsanvisning indeholder alle nødvendige anvisninger til brug af maskinen og en korrekt grundlæggende vedligeholdelse, som kan udføres af brugeren selv. Alt justerings- og vedligeholdelsesarbejde, der ikke er beskrevet i denne brugsanvisning, skal udføres hos din forhandler eller et specialiseret servicecenter, som er i besiddelse af den nødvendige fagkundskab og det nødvendige værktøj til at udføre arbejdet korrekt, således at maskinens oprindelige sikkerhedsniveau bibeholdes.

Indgreb udført af værksteder, som ikke er godkendte, eller af ukvalificerede personer medfører, at alle fabrikantens garantier og forpligtelser eller ansvar bortfalder.

- Kun de officielt autoriserede værksteder kan udføre reparation og vedligeholdelse, som dækkes af garantien.
- De autoriserede servicecentre anvender udelukkende originale reservedele. De originale reservedele og det originale tilbehør er blevet specielt udviklet til disse maskiner.
- De uoriginale reservedele og tilbehør er ikke blevet godkendt, og anvendelse heraf medfører, at garantien bortfalder.
- Det anbefales at få foretaget en årlig kontrol af maskinen på et autoriseret servicecenter til vedligeholdelse, service og kontrol af de monterede sikkerhedsanordninger.

11. GARANTIDÆKNING

Garantien dækker alle materiale- og fabriktionsfejl. Brugeren bør nøje følge alle anvisninger i den vedlagte dokumentation.

Garantien dækker ikke skader som følge af:

- Manglende kendskab til den medfølgende dokumentation.
- Uagtsomhed.
- Utilsigtet eller ukorrekt brug og montage.
- Anvendelse af uoriginale reservedele.
- Anvendelse af tilbehør, som ikke er leveret eller godkendt af fabrikanten.

Garantien dækker heller ikke:

- Normal slitage på forbrugsmaterialer såsom skæreanordninger og sikkerhedsbolte.
- Normal slitage.

Køber er beskyttet af den nationale lovgivning. Købers rettigheder i henhold til den nationale lovgivning er ikke på nogen måde begrænset af denne garanti.

12. TABEL TIL NORMAL VEDLIGEHOLDELSE

Indgreb	Hypighed	
	Første gang	Efterfølgende hver
MASKINE		
Kontrol af alle fastgøringer	-	Før hver brug
Sikkerhedstjek / Kontrol af betjening	-	Før hver brug
Generel rengøring og kontrol	-	Efter hver brug

13. PROBLEMER OG DERES LØSNING

PROBLEM	MULIG ÅRSAG	AFHJÆLPNING
1. Maskinen aktiveres ikke	<ul style="list-style-type: none"> • Hovedafbryderen (ON/OFF) sidder i OFF-position • Batteriet er fladt • Batteriet er ikke sat korrekt i 	<ul style="list-style-type: none"> • Placer hovedafbryderen (ON/ON) sidder i ON-position • Oplad batteriet • Fjern batteriet og sæt det i igen
2. Maskinen standser i løbet af beskæringen	<ul style="list-style-type: none"> • Batteriet er fladt • Batteriet er næsten fladt 	<ul style="list-style-type: none"> • Oplad batteriet • Oplad batteriet

3. Skæreklingen sætter sig fast i en tyk gren	<ul style="list-style-type: none"> • Batteriet er næsten fladt • Grenen er for hård • Grenens diameter er for stor 	<ul style="list-style-type: none"> • Oplad batteriet • Grenen egner sig ikke til beskæring • Grenen egner sig ikke til beskæring
4. Beskæringen er uregelmæssig	<ul style="list-style-type: none"> • Skæreklingen er ikke spændt • skæreklingen er sløv eller slidt 	<ul style="list-style-type: none"> • Stram skruerne på skæreklingen • Udskift skæreklingen (*)

Såfremt de ovennævnte indgreb ikke løser problemet, bør der rettes henvendelse til forhandleren.

* Indgreb, som skal udføres af din forhandler eller et specialiseret servicecenter

14. EKSTRAUDSTYR

14.1 BATTERIER

Batterier med forskellig kapacitet, for at imødekomme de forskellige driftskrav, er tilgængelige (Fig. 10). Listen over batterierne der er kompatible med denne maskine er anført i tabellen "Tekniske data".

14.2 BATTERIPLADER

Enhed som bruges til at oplade batteriet (Fig. 11).



INHALTSVERZEICHNIS

1. ALLGEMEINES.....	1
2. SICHERHEITSVORSCHRIFTEN.....	2
3. DIE MASCHINE KENNENLERNEN	5
3.1 Maschinenbeschreibung und Verwendungszweck	5
3.2 Sicherheitskennzeichnung	6
3.3 Typenschild.....	6
4. AUSPACKVORGANG (ABB.2)	6
5. STEUERBEFEHLE	6
5.1 ON/OFF-schalter (Abb.1 L)	6
5.2 Auslöser (Abb.1 E)	6
5.3 Ver-/Entriegelungshebel (Abb.1 D).....	6
6. GEBRAUCH DER MASCHINE	6
6.1 Vorbereitende Arbeitsschritte.....	6
6.2 Sicherheitskontrollen.....	7
6.3 Einschaltung und Bedienung	7
6.4 Einstellung der Messeröffnung (Abb. 6)	7
6.5 Stopp	7
7. ORDENTLICHE WARTUNG	8
7.1 Allgemeines	8
7.2 Batterie	8
7.3 Reinigung.....	8
8. AUSSERORDENTLICHE WARTUNG	9
9. AUFBEWAHRUNG	9
9.1 Aufbewahrung des Werkzeugs und der batterie.....	9
10.SERVICE UND REPARATUREN	9
11.DECKUNG DER GARANTIE	9
12.TABELLE FÜR DIE ORDENTLICHE WARTUNG	10
13.FEHLERERKENNUNG.....	10
14.ZUBEHÖR AUF ANFRAGE	10
14.1 Batterien	10
14.2 Batterieladegerät	10

1. ALLGEMEINES

1.1 WIE IST DAS HANDBUCH ZU LESEN

Abschnitte mit besonders wichtigen Informationen zur Sicherheit und zum Betrieb sind im Text des Handbuchs nach folgenden Kriterien unterschiedlich hervorgehoben:

HINWEIS oder **WICHTIG** liefern erläuternde Hinweise oder andere Angaben zu bereits an früherer Stelle gemachte Aussagen, in der Absicht, die Maschine nicht zu beschädigen oder Schäden zu vermeiden.

Das Symbol  weist auf eine Gefahr hin. Die Nichtberücksichtigung der Warnung kann zu persönlichen Verletzungen und Verletzungen an Dritten und/oder Schäden führen.

.....
 • Die Abschnitte, die mit einem Rahmen
 • aus grauen Punkten gekennzeichnet sind,
 • enthalten optionale Eigenschaften, die nicht
 • bei allen Modellen in diesem Handbuch
 • vorhanden sind. Prüfen, ob die Eigenschaft
 • beim eigenen Modell vorhanden ist.

Alle Angaben "vorne", "hinten", "rechts" und "links" verstehen sich mit Bezug auf die Arbeitsposition des Bedieners.

1.2 REFERENZEN

1.2.1 Abbildungen

Die Abbildungen in dieser Betriebsanleitung sind mit 1, 2, 3, usw. nummeriert.

Die in den Abbildungen angegebenen Komponenten sind mit den Buchstaben A, B, C, usw. gekennzeichnet. Ein Bezug auf die Komponente C in der Abbildung 2 wird mit folgender Beschriftung angegeben: "Siehe Abb. 2 C" oder einfach nur "(Abb. 2 C)".

Die Abbildungen haben Hinweischarakter. Die tatsächlichen Teile können sich von den dargestellten unterscheiden.

1.2.2 Titel

Das Handbuch ist in Kapitel und Absätze unterteilt. Der Titel des Absatzes "2.1 Schulung" ist ein

Untertitel von "2. Sicherheitsnormen". Die Referenzen von Titeln und Absätzen sind mit der Abkürzung Kap. oder Abs. und der entsprechenden Nummer gekennzeichnet. Beispiel: "Kap. 2" oder "Abs. 2.1".

2. SICHERHEITSVORSCHRIFTEN

2.1 ALLGEMEINE SICHERHEITSHINWEISE FÜR ELEKTRISCHE WERKZEUGE

⚠ ACHTUNG Lesen Sie aufmerksam alle Sicherheitshinweise und Anweisungen. Versäumnisse bei der Einhaltung der Sicherheitshinweise und Anweisungen können elektrischen Schlag, Brand und/oder schwere Verletzungen verursachen.

Bewahren Sie alle Sicherheitshinweise und Anweisungen für die Zukunft auf.

Der in den Sicherheitshinweisen verwendete Begriff „Elektrowerkzeug“ bezieht sich auf Ihre akkubetriebene Elektrowerkzeuge (ohne Netzkabel).

1) Arbeitsplatzsicherheit

- a) **Halten Sie den Arbeitsbereich sauber und gut beleuchtet.** Unordnung oder unbeleuchtete Arbeitsbereiche können zu Unfällen führen.
- b) **Arbeiten Sie mit dem Elektrowerkzeug nicht in explosionsgefährdeter Umgebung, in der sich brennbare Flüssigkeiten, Gase oder Stäube befinden.** Elektrowerkzeuge erzeugen Funken, die den Staub oder die Dämpfe entzünden können.
- c) **Halten Sie Kinder und andere Personen während der Benutzung des Elektrowerkzeugs fern.** Bei Ablenkung können Sie die Kontrolle über das Gerät verlieren.

2) Elektrische Sicherheit

- a) **Die Stecker des Elektrowerkzeugs müssen in die Steckdose passen. Verändern Sie niemals den Stecker in irgendeiner Weise. Verwenden Sie keine Adapterstecker mit Elektrowerkzeugen, die geerdet sind.** Nicht veränderte Stecker und passende Steckdosen verringern das Risiko eines Stromschlags.
- b) **Vermeiden Sie Körperkontakt mit geerdeten Oberflächen wie Rohren, Heizungen, Herden und Kühlschränken.** Es besteht ein erhöhtes Risiko eines Stromschlags, wenn Ihr Körper geerdet ist.
- c) **Setzen Sie Elektrowerkzeuge nicht Regen oder Feuchtigkeit aus.** Das Eindringen von Wasser in ein Elektrowerkzeug erhöht das Risiko eines Stromschlags.

- d) **Missbrauchen Sie das Kabel nicht. Verwenden Sie das Kabel niemals, um das Elektrowerkzeug zu tragen oder es zu ziehen und ziehen Sie niemals am Kabel, um das Elektrowerkzeug von der Steckdose zu trennen.** Halten Sie das Kabel von Wärme, Öl, scharfen Kanten oder beweglichen Teilen fern. Beschädigte oder verhedderte Kabel erhöhen das Risiko eines Stromschlags.
- e) **Verwenden Sie ein für den Außenbereich geeignetes Verlängerungskabel, wenn Sie ein Elektrowerkzeug im Freien einsetzen.** Die Verwendung eines für den Außenbereich geeigneten Verlängerungskabels verringert das Risiko eines Stromschlags.
- f) **Verwenden Sie eine Stromversorgung, die durch einen Fehlerstromschutzschalter (RCD) geschützt ist, wenn sich der Einsatz eines Elektrowerkzeugs in einer feuchten Umgebung nicht vermeiden lässt.** Die Verwendung eines RCD verringert das Risiko eines Stromschlags.

3) Sicherheit von Personen

- a) **Seien Sie aufmerksam, achten Sie darauf, was Sie tun, und gehen Sie mit Vernunft an die Arbeit mit einem Elektrowerkzeug. Benutzen Sie kein Elektrowerkzeug, wenn Sie müde sind oder unter dem Einfluss von Drogen, Alkohol oder Medikamenten stehen.** Ein Moment der Unachtsamkeit beim Gebrauch des Elektrowerkzeugs kann zu ernsthaften Verletzungen führen.
- b) **Verwenden Sie Schutzkleidung. Tragen Sie immer eine Schutzbrille.** Das Tragen persönlicher Schutzausrüstung, wie Staubmaske, rutschfesteste Sicherheitsschuhe, Schutzhelm oder Gehörschutz, je nach Art und Einsatz des Elektrowerkzeugs, verringert das Risiko von Verletzungen.
- c) **Vermeiden Sie eine unbeabsichtigte Inbetriebnahme. Vergewissern Sie sich, dass das Elektrowerkzeug ausgeschaltet ist, bevor Sie es an die Stromversorgung und/oder den Akku anschließen, es aufnehmen oder tragen.** Der Transport eines Elektrowerkzeugs mit dem Finger am Schalter bzw. die Montage der Batterie mit dem Schalter in Stellung "ON" erhöht die Unfallgefahr.
- d) **Entfernen Sie Einstellwerkzeuge oder Schraubenschlüssel, bevor Sie das Elektrowerkzeug einschalten.** Ein Werkzeug oder Schlüssel, der sich in einem drehenden Geräteteil befindet, kann zu Verletzungen führen.
- e) **Vermeiden Sie eine abnormale Körperhaltung. Sorgen Sie für einen sicheren Stand und halten Sie jederzeit das Gleichgewicht.** Dadurch können Sie das Elektrowerkzeug in unerwarteten Situationen besser kontrollieren.

- f) **Tragen Sie geeignete Kleidung. Tragen Sie keine weite Kleidung oder Schmuck. Halten Sie Haare, Kleidung und Handschuhe fern von sich bewegenden Teilen.** Lockere Kleidung, Schmuck oder lange Haare können von sich bewegenden Teilen erfasst werden.
- g) **Lassen Sie sich nicht durch die Vertrautheit, die Sie durch den häufigen Gebrauch der Maschine erlangt haben, dazu verleiten, die Sicherheitsprinzipien zu missachten.** Fahrlässiges Handeln kann schnell zu schweren Verletzungen führen.
- h) **Wenn Staubabsaug- und Staubauffangeinrichtungen vorhanden sind, vergewissern Sie sich darüber, dass diese richtig angeschlossen und verwendet werden.** Der Einsatz einer Staubabsaugung kann Gefährdungen durch Staub verringern.
- 4) Verwendung und Behandlung des Elektrowerkzeugs**
- a) **Überlasten Sie das Gerät nicht. Verwenden Sie für Ihre Arbeit das dafür bestimmte Elektrowerkzeug.** Mit dem passenden Elektrowerkzeug arbeiten Sie besser und sicherer im angegebenen Leistungsbereich.
- b) **Benutzen Sie kein Elektrowerkzeug, dessen Schalter defekt ist.** Ein Elektrowerkzeug, das sich nicht mehr ein- oder ausschalten lässt, ist gefährlich und muss repariert werden.
- c) **Ziehen Sie den Akku aus seinem Sitz, bevor Sie Einstellungen vornehmen oder das Elektrowerkzeug weglegen.** Diese Vorsichtsmaßnahme verhindert den unbeabsichtigten Start des Elektrowerkzeugs.
- d) **Bewahren Sie unbenutzte Elektrowerkzeuge außerhalb der Reichweite von Kindern auf.** Lassen Sie Personen das Gerät nicht benutzen, die mit diesem nicht vertraut sind oder diese Anweisungen nicht gelesen haben. Elektrowerkzeuge sind gefährlich, wenn Sie von unerfahrenen Personen benutzt werden.
- e) **Pflegen Sie Elektrowerkzeuge mit Sorgfalt. Kontrollieren Sie, ob bewegliche Teile einwandfrei funktionieren und nicht klemmen, ob Teile gebrochen oder so beschädigt sind, dass die Funktion des Elektrowerkzeugs beeinträchtigt ist. Lassen Sie beschädigte Teile vor dem Einsatz des Gerätes reparieren.** Viele Unfälle haben ihre Ursache in schlecht gewarteten Elektrowerkzeugen.
- f) **Halten Sie Schneidwerkzeuge scharf und sauber.** Sorgfältig gepflegte Schneidwerkzeuge mit scharfen Schneidkanten verklemmen sich weniger und sind leichter zu führen.
- g) **Verwenden Sie das Elektrowerkzeug gemäß der mitgelieferten Anleitung unter Berücksichtigung der Arbeitsbedingungen und der Art der auszuführenden Arbeiten.**
- Die Verwendung eines Elektrowerkzeugs für andere Arbeiten als vorgesehen kann zu Gefahrensituationen führen.
- h) **Halten Sie die Handgriffe trocken, sauber und frei von Öl und Fett.** Rutschige Griffe ermöglichen keine sichere Handhabung und Kontrolle des Werkzeugs in unerwarteten Situationen.
- 5) Verwendung und Behandlung des Akkuzerkzeugs**
- a) **Laden Sie die Akkus nur in Ladegeräten auf, die vom Hersteller empfohlen werden.** Für ein Ladegerät, das für eine bestimmte Art von Akkus geeignet ist, besteht Brandgefahr, wenn es mit anderen Akkus verwendet wird.
- b) **Verwenden Sie das Elektrowerkzeug nur mit speziell dafür vorgesehenen Batterien.** Bei Verwendung anderer Batterien besteht Verletzungs- und Brandgefahr.
- c) **Halten Sie den nicht benutzten Akku fern von Büroklammern, Münzen, Schlüsseln, Nägeln, Schrauben oder anderen Metallgegenständen, die eine Überbrückung der Kontakte verursachen könnten.** Ein Kurzschluss zwischen den Akkukontakten kann Verbrennungen oder Feuer zur Folge haben.
- d) **Bei falscher Anwendung kann Flüssigkeit aus dem Akku austreten: Vermeiden Sie den Kontakt damit. Bei zufälligem Kontakt mit Wasser abspülen. Wenn die Flüssigkeit in die Augen kommt, nehmen Sie zusätzlich ärztliche Hilfe in Anspruch.** Austretende Akkuflüssigkeit kann zu Hautreizungen oder Verbrennungen führen.
- e) **Verwenden Sie keine beschädigten oder veränderten Batterien oder Geräte.** Beschädigte oder veränderte Batterien können zu unvorhersehbaren Folgen führen, darunter zu Brand, Explosion oder Verletzungsgefahr.
- f) **Öffnen Sie die Batterie nicht.** Kurzschlussgefahr.
- g) **Setzen Sie die Batterien niemals dem Feuer oder übermäßigen Temperaturen aus.** Explosionsgefahr.
- 6) Sicherheitsvorkehrungen bei Schneidearbeiten**
- a) **Halten Sie die Hände vom Schnittbereich und vom Scherenmesser fern.** Das Gerät wird mit einer Hand geführt, bringen Sie die andere Hand nicht in die Nähe der Scherenmesser.
- b) **Halten Sie jeden Körperteil mindestens 15 cm vom Messer entfernt.** Ein sorgfältiger Umgang mit dem Werkzeug kann Verletzungen verhindern.
- c) **Halten Sie Unbeteiligte und andere Personen mindestens 1,5 m vom Scherenmesser**

ser entfernt. Bewegen Sie das Werkzeug nicht, während sich das Messer bewegt.

- d) **Falls das Werkzeug blockiert, schalten Sie den Schalter auf OFF, bevor Sie versuchen, das Messer zu entriegeln.**
 - e) **Die Messer des Elektrowerkzeugs sind sehr scharf.** Berühren Sie die Messer nicht, um Verletzungen zu vermeiden.
 - f) **Vergewissern Sie sich vor dem Schneiden darüber, dass sich zwischen den Ästen keine versteckten Gegenstände oder Kabel befinden.**
 - g) **Das Messer und der Handgriff können unter bestimmten Einsatzbedingungen hohe Temperaturen erreichen.** Das Tragen von Schutzhandschuhen wird empfohlen.
 - h) **Es ist verboten, bei Niederschlägen zu arbeiten und das Elektrowerkzeug im Regen oder Schnee liegen zu lassen.**
- 7) **Service**
- a) **Das Messer muss in regelmäßigen Abständen auf Verschleiß geprüft und geschärft werden.** Stumpfe Messer sorgen für eine Überlastung des Werkzeugs. Schäden durch die Verwendung des Geräts mit Messern in schlechtem Zustand sind nicht von der Garantie abgedeckt.
 - b) **Lassen Sie Ihr Elektrowerkzeug nur von qualifiziertem Fachpersonal und nur mit Original-Ersatzteilen reparieren.** Damit wird sichergestellt, dass die Sicherheit des Elektrowerkzeugs erhalten bleibt.
 - c) **Reparieren Sie niemals beschädigte Batterien.** Die Wartung der Batterien darf nur vom Hersteller oder von autorisierten Dienstleistern durchgeführt werden.

2.2 BATTERIE / BATTERIELADEGERÄT

ACHTUNG

Die folgenden Sicherheitsnormen vervollständigen die Sicherheitsvorschriften im spezifischen Handbuch des Batterieladegeräts.

- **Das Batterieladegerät ist für den Einsatz in einer geschlossenen Umgebung konzipiert.** Die Ladevorgänge müssen in geschlossenen Räumen durchgeführt werden.
- **Nehmen Sie die Batterie heraus, bevor Sie das Batterieladegerät reinigen,** um Schäden und die Gefahr eines Stromschlags zu vermeiden.
- **Setzen Sie das Batterieladegerät nicht dem Sonnenlicht oder sehr hellem Licht aus.** Bringen Sie das Batterieladegerät nicht in Kontakt mit heißen Oberflächen. Dadurch könnte die Batterie explodieren.
- **Lassen Sie die Batterie vor dem Aufladen vollständig abkühlen.**

- **Zerlegen oder beschädigen Sie die Batterie nicht,** um Verletzungen zu vermeiden.
- **Verwenden Sie das Batterieladegerät nur mit wiederaufladbaren Batterien.** Andernfalls kann es zu Bränden und Explosionen kommen. Verwenden Sie nur das Original-Ladegerät.
- **Überprüfen Sie das Batterieladegerät, das Kabel und den Stecker vor jeder Benutzung.** Wenn sie beschädigt sind, wenden Sie sich zur Reparatur oder zum Austausch an das Kundendienstzentrum. Verwenden Sie keine beschädigten Batterieladegeräte. Versuchen Sie nicht, beschädigte Batterieladegeräte zu reparieren, um die Sicherheit des Werkzeugs zu gewährleisten.
- **Vergewissern Sie sich darüber, dass die Spannung des Batterieladegeräts mit der Spannung der Batterie übereinstimmt,** andernfalls besteht Verletzungsgefahr.
- **Halten Sie das Batterieladegerät sauber und fern von Feuchtigkeit und Regen.** Verwenden Sie das Batterieladegerät nicht im Freien. Schmutz und Wasser können das Batterieladegerät beschädigen und zu Verletzungen führen.
- **Das Batterieladegerät ist für die Verwendung mit Originalbatterien konzipiert,** andernfalls besteht Brand- oder Explosionsgefahr.
- **Verwenden Sie keine beschädigten Batterieladegeräte,** um die Verletzungsgefahr zu verringern.
- **Verwenden Sie das Batterieladegeräte nicht auf brennbaren Oberflächen** (z.B. Papier)

2.3 UMWELTSCHUTZ

Für ein ziviles Zusammenleben und die Umwelt, in der wir leben, muss der Umweltschutz ein maßgeblicher und vorrangiger Aspekt bei der Verwendung der Maschine sein.

- Vermeiden Sie es, Ihre Nachbarschaft zu stören. Benutzen Sie die Maschine nur zu vernünftigen Uhrzeiten (nicht früh am Morgen oder spät am Abend, wenn die Personen gestört werden könnten).
- Während der Arbeit wird eine gewisse Menge Öl an die Umwelt abgegeben, die für die Ketenschmierung erforderlich ist. Aus diesem Grund darf nur biologisch abbaubares Öl, das speziell für diesen Zweck vorgesehen ist, verwendet werden. Die Verwendung von Mineralöl oder Motoröl verursacht schwere Umweltschäden.
- Halten Sie sich strikt an die örtlichen Vorschriften für die Entsorgung von Verpackungen, beschädigten Teilen bzw. allen weiteren umweltschädlichen Stoffen. Diese Abfälle dürfen nicht zusammen mit dem Hausmüll entsorgt werden, sondern müssen getrennt gesammelt und zu einem Wertstoffhof bzw. zu speziellen Sammelstellen gebracht werden, die für die Wiederverwendung der Stoffe sorgen.

- Halten Sie sich strikt an die örtlichen Vorschriften für die Entsorgung der Abfallmaterialien.
- Bei der Außerbetriebnahme darf die Maschine nicht einfach in der Umwelt abgestellt werden, sondern muss gemäß der örtlichen Vorschriften an einen Wertstoffhof übergeben werden.



Elektrische Geräte dürfen nicht in den Hausmüll entsorgt werden. Gemäß der EU-Richtlinie 2012/19/EU über elektrische und elektronische Altgeräte und ihrer Umsetzung in nationales Recht müssen

Elektroaltgeräte getrennt gesammelt und einer umweltgerechten Wiederverwertung zugeführt werden. Werden die Geräte in einer Mülldeponie oder im Boden entsorgt, können die Schadstoffe das Grundwasser erreichen, in die Lebensmittelkette gelangen und so unserer Gesundheit und unserem Wohlbefinden schaden. Wenden Sie sich für weitergehende Informationen zur Entsorgung dieses Produkts an die verantwortliche Stelle für die Entsorgung von Hausmüll oder an Ihren Händler.



Am Ende ihrer Nutzdauer müssen Batterien mit der notwendigen Aufmerksamkeit für unsere Umwelt entsorgt werden. Die Batterie enthält Material, das für Sie und die Umwelt gefährlich ist. Sie muss getrennt entfernt und in einer Struktur entsorgt werden, die Lithium-Ionen-Batterien akzeptiert.



Die getrennte Sammlung von gebrauchten Produkten und Verpackungen erlaubt das Recycling der Materialien und deren Wiederverwendung. Die erneute Verwendung der recycelten Materialien hilft der Umweltverschmutzung vorzubeugen und vermindert die Nachfrage nach Rohstoffen.

3. DIE MASCHINE KENNENLERNEN

Diese Maschine ist ein Gartengerät, genauer gesagt eine batteriebetriebene tragbare Gartenschere. Die Maschine besteht im Wesentlichen aus einem Motor, der eine Schneidvorrichtung betätigt.

ACHTUNG

Die Verwendung über einen längeren Zeitraum oder in einer falschen Position kann auf Dauer zu Körperschäden führen.

Führen Sie Reinigungs- und Wartungsarbeiten durch, bevor Sie das Werkzeug weglegen.

Wenn das Werkzeug einen Stoß oder Sturz erlitten hat, vergewissern Sie sich darüber, dass es in gutem Zustand ist, bevor Sie es in Betrieb nehmen.

3.1 MASCHINENBESCHREIBUNG UND VERWENDUNGSZWECK

Die Maschine besteht aus den folgenden Bauteilen (Abb. 1):

- A bewegliches Messer
- B feststehendes Messer
- C Mechanismus zur Befestigung des Messers
- D Ver-/Entriegelungshebel
- E Auslöser
- F Handgriff
- G Display
- H Batterien
- I Batterieladegerät
- J Messerschutz
- K Steckschlüssel
- L ON/OFF-Schalter

3.1.1 Vorgesehene Verwendung

Diese Maschine ist für die folgenden Verwendungszwecke konzipiert und gebaut: ausschließliches Beschneiden von Ästen.

- Beschneiden und Schneiden;
- Beschneiden von Büschen;
- die Verwendung durch nur einen Maschinenbediener.

3.1.2 Unsachgemäße Verwendung

Jede andere Verwendung, die von der oben genannten abweicht, kann sich als gefährlich erweisen und Personen- und/oder Sachschäden verursachen. Als nicht bestimmungsgemäße Verwendung gelten (beispielsweise, aber nicht nur):

- Ausführen von Schnitzarbeiten;
- Ausführen von Metzgerarbeiten;
- Verwendung des Werkzeugs zum Schneiden von anderen Materialien als Holz (Kunststoffmaterialien, Baumaterialien);
- Verwendung des Werkzeugs durch mehr als eine Person.

WICHTIG *Die unsachgemäße Verwendung des Werkzeugs hat den Verlust der Garantie und die Ablehnung jeder Haftung seitens des Herstellers zur Folge. Der Benutzer haftet für allfällige ihm selbst dadurch entstandene oder Dritten zugefügte Schäden oder Verletzungen.*

3.1.3 Benutzer

Diese Maschine ist für die Benutzung durch Verbraucher, also Laien bestimmt. Sie ist für den „Hobbygebrauch“ bestimmt.

3.2 SICHERHEITSKENNZEICHNUNG

Auf der Maschine erscheinen verschiedene Symbole (Abb. 1). Ihre Funktion besteht darin, dem Bediener an die Verhaltensweisen zu erinnern, um die Maschine mit der notwendigen Achtsamkeit und Vorsicht zu verwenden.

Bedeutung der Symbole:



Gefahr! Diese Maschine kann, wenn sie nicht korrekt verwendet wird, für Sie und andere gefährlich sein.



Gefahr! Gefahr der Zerschneidung oder schwerer Verletzungen.



Achtung! Vor dem Gebrauch der Maschine die Gebrauchsanweisungen lesen.



Achtung! Gehörschutzvorrichtungen, Brille und Schutzhelm tragen.



Achtung! Rutschfeste Arbeitsschuhe und Schutzhandschuhe tragen!



Gefahr! Nicht Regen oder Feuchtigkeit aussetzen.



Achtung! Für Hinweise bezüglich der Batterie und des Ladegeräts lesen Sie das entsprechende Handbuch.



WICHTIG Beschädigte oder unleserlich gewordene Etiketten müssen ausgetauscht werden. Die neuen Etiketten beim eigenen autorisierten Kundendienstzentrum anfordern.

3.3 TYPENSCHILD

Das Typenschild gibt die folgenden Daten wieder (Abb. 2):

1. Name und Anschrift des Herstellers
2. Konformitätszeichen
3. Herstellungsjahr/-monat
4. Maschinentyp
5. Versorgungsspannung
6. Nennleistung
7. Seriennummer
8. Artikelnummer
9. Doppelte Isolierung

Die Daten zur Identifizierung der Maschine in die entsprechenden Räume auf der Etikette schreiben,

die auf der Rückseite des Deckblatts wiedergegeben ist.

WICHTIG Die auf dem Schild wiedergegebenen Kennungsdaten zur Identifizierung des Produkts immer dann verwenden, wenn man die autorisierte Werkstatt kontaktiert.

4. AUSPACKVORGANG (Abb.2)

1. Die Verpackung vorsichtig öffnen. Dabei darauf achten, keine Bauteile zu verlieren.
2. Die im Karton enthaltenen Unterlagen einschließlich dieser Gebrauchsanweisung durchlesen.
3. Das Werkzeug aus dem Karton entnehmen.
4. Den Karton und die Verpackungen unter Beachtung der örtlichen Vorschriften entsorgen.

⚠ Vergewissern Sie sich darüber, dass das Werkzeug und die Batterien sauber und trocken sind, und legen Sie dann die Batterie in den entsprechenden Sitz der Schere ein.

5. STEUERBEFEHLE

5.1 ON/OFF-SCHALTER (Abb.1 L)

- Löst die Maschine aus
- Ermöglicht die Auswahl der Messeröffnung

5.2 AUSLÖSER (Abb.1 E)

- Löst die Bewegung des Messers aus

5.3 VER-/ENTRIEGELUNGSHABEL (Abb.1 D)

- Verhindert oder ermöglicht die Aktivierung des Auslösers

6. GEBRAUCH DER MASCHINE

⚠ Die zu befolgenden Sicherheitsnormen werden in Kap. 2 beschrieben. Diese Hinweise sehr genau berücksichtigen, um keine schweren Risiken oder Gefahren einzugehen.

WICHTIG Für Anweisungen bezüglich der Batterie lesen Sie das entsprechende Handbuch.

6.1 VORBEREITENDE ARBEITSSCHRITTE

Vor dem Beginn der Arbeit muss man eine Reihe von Kontrollen und Arbeiten durchführen, um sicherzustellen, dass die besten Ergebnisse erzielt und maximale Sicherheit erreicht werden.

6.1.1 Batteriekontrolle

Die für die Betriebsnotwendigkeiten am besten geeignete Batterie erwerben und diese vollständig aufladen. Hierbei den Hinweisen folgen, die im Handbuch der Batterie enthalten sind.

Die Liste der für diese Maschine zugelassenen Batterien finden Sie in der Tabelle "Technische Daten".

- Vor jeder Verwendung:
 - Den Ladezustand der Batterie überprüfen. Hierzu den Hinweisen folgen, die im Handbuch der Batterie enthalten sind.

6.1.2 Überprüfung des ON/OFF-Schalters

Überprüfen Sie die ordnungsgemäße Funktion des ON/OFF-Schalters.

 **Das Messer muss anhalten, wenn der Auslöser losgelassen wird.**

6.2 SICHERHEITSKONTROLLEN

Außerdem folgende Sicherheitskontrollen ausführen und überprüfen, dass die Ergebnisse mit denen der Tabellen übereinstimmen.

 **Immer die Sicherheitskontrollen vor der Verwendung ausführen.**

Gegenstand	Ergebnis
Griffe und Schutzvorrichtungen	Sauber, trocken und ohne Öl- und Fettsuren, korrekt und fest an der Maschine befestigt.
Schrauben auf Maschine und Messer	Gut befestigt (nicht gelockert)
Schutzvorrichtungen	Vollständig, nicht beschädigt.
Batterie	Kein Schaden an der Hülle, kein Flüssigkeitsverlust
Maschine	Kein Zeichen von Beschädigung oder Verschleiß
ON/OFF-Schalter, Auslöser, Ver-/Entriegelungshebel	Alle Bedienelemente sollen sich frei bewegen und nicht erzwungen werden
Test-Auslösung	Keine anormale Vibration. Kein anormales Geräusch

6.3 EINSCHALTUNG UND BEDIENUNG

1. Nehmen Sie die Messerschutzabdeckung (Abb.3 A) ab.
2. Drücken Sie den ON/OFF-Schalter (Abb.3 B) für 2 Sekunden.
3. Nach dem akustischen Signal:
4. Betätigen Sie den Entriegelungshebel (Abb. 3 C) und drücken Sie den Auslöser (Abb. 3 D), um die Messer zu starten.
5. Durch Drücken des Auslösers wird das Messer geschlossen, durch Loslassen des Auslösers wird das Messer geöffnet (Abb.4).
6. Positionieren Sie das Messer auf dem zu schneidenden Ast (Abb.5).

 **Lassen Sie den Auslöser los, wenn das Messer blockiert. Das Messer kehrt automatisch in die vollständig geöffnete Position zurück.**

 **Die Schere schaltet sich automatisch aus, wenn sie 1 Minute lang nicht verwendet wird.**

6.4 EINSTELLUNG DER MESSERÖFFNUNG (Abb. 6)

Gehen Sie wie folgt vor, um die Öffnung des beweglichen Messers einzustellen:

1. drücken Sie den ON/OFF-Schalter, um die Maschine zu aktivieren (Abb. 1 L);
2. drücken Sie den ON/OFF-Schalter, um den Betriebsmodus zu wählen:
 - Modus „1“ - ein grünes Licht, zum Schneiden von Ästen mit einem Durchmesser von bis zu 15 mm (Abb. 6 I);
 - Modus „2“ - zwei grüne Lichter, zum Schneiden von Ästen mit einem Durchmesser von bis zu 25 mm (Abb. 6 II);
 - Modus „3“ - drei grüne Lichter, zum Schneiden von Ästen mit einem Durchmesser von bis zu 30 mm (Abb. 6 III).

6.5 STOPP

1. Lassen Sie den Auslöser los
2. Halten Sie den ON/OFF-Schalter 2 Sekunden lang gedrückt
3. Warten Sie auf das akustische Signal
4. Nehmen Sie die Batterie aus ihrem Sitz ab.
5. Setzen Sie die Schutzabdeckung auf

 **Berühren Sie das Messer nicht, wenn es in Bewegung ist.**

 **Halten Sie bei den Bewegungen niemals den Finger am Auslöser, um ein versehentliches Einschalten zu vermeiden.**

7. ORDENTLICHE WARTUNG

7.1 ALLGEMEINES

⚠ Die zu befolgenden Sicherheitsnormen werden in Kap. 2 beschrieben. Diese Hinweise sehr genau berücksichtigen, um keine schweren Risiken oder Gefahren einzugehen.

⚠ Beachten Sie vor der Ausführung von Kontroll-, Reinigungs- oder Wartungs-/Einstellungsarbeiten am Werkzeug die folgenden Hinweise:

- Schalten Sie das Werkzeug aus;
 - Nehmen Sie die Batterie aus ihrem Sitz ab.
- Eine regelmäßige Überprüfung des Werkzeugs macht es sicher und zuverlässig:
- Sprühen Sie kein Wasser auf das Werkzeug und tauchen Sie es nicht in Wasser, da dies zu Kurzschlüssen im Werkzeug führen kann.
 - Halten Sie den Handgriff und die Belüftungsvorrichtungen des Motors sauber und reinigen Sie das Werkzeug mit einem Tuch. Verwenden Sie zur Reinigung des Werkzeugs keine Reinigungsmittel, um die Oberflächen nicht zu beschädigen.
 - Reinigen Sie das Messer nach jeder Verwendung und schützen Sie sie mit Öl oder Schutzspray (Abb.7).
 - Ziehen Sie den Befestigungsmechanismus (Abb.1 C) nur bei Bedarf mit dem mitgelieferten Steckschlüssel (Abb.1 K) fest.

7.2 BATTERIE

7.2.1 Batterieleistung

Die Autonomie der Batterie wird in erster Linie bedingt durch:

- a. Umweltfaktoren, die einen höheren Energiebedarf zur Folge haben:
 - Schnitt von zu großen Bäumen und Ästen.
- b. Verhaltensweisen des Bedieners, der vermeiden sollte:
 - Häufiges Ein- und Ausschalten während der Arbeit;
 - Verwendung einer im Vergleich zur auszuführenden Arbeit unpassenden Schnitttechnik (Abs. 6.4).

Um die Batterieleistung zu optimieren, empfiehlt es sich:

- Das Holz immer zu schneiden, wenn es trocken ist;
- Das Werkzeug nicht mit Gewalt zu bedienen.

Falls man die Maschine für längere Arbeitseinsätze verwenden möchte, als von der Standardbatterie zugelassen, kann man:

- Eine zweite Standardbatterie kaufen, um die leere Batterie sofort auszuwechseln, ohne die Kontinuität des Einsatzes zu beeinträchtigen.

7.2.2 Herausnehmen und Laden der Batterie

1. Die seitliche Sperrtaste auf der Batterie (Abb. 8 A) drücken.
2. Die Batterie von der Maschine (Abb.8 B) herausnehmen.
3. Die Batterie in ihren auf der Maschine befindlichen Sitz (Abb. 9) einsetzen.
4. Das Batterieladegerät an eine Stromsteckdose (Abb. 9 B) anschließen, deren Spannung der auf dem Typenschild angegebenen entspricht.
5. Für eine komplette Ladung der Batterie sorgen und dabei die Anweisungen im Handbuch der Batterie/des Batterieladegeräts befolgen.

HINWEIS Die Batterie verfügt über einen Schutz, der das Aufladen verhindert, wenn die Umgebungstemperatur nicht zwischen 4 und +40°C liegt.

HINWEIS Die Batterie kann jederzeit auch teilweise aufgeladen werden, ohne dass man Gefahr läuft, sie zu beschädigen.

7.2.3 Einsetzen der Batterie in der Maschine

Nach abgeschlossenem Aufladen:

1. Nehmen Sie die Batterie aus ihrem Sitz im Batterieladegerät heraus (lassen Sie die aufgeladene Batterie nicht für längere Zeit im Ladegerät).
2. Trennen Sie das Batterieladegerät vom Stromnetz ab.
3. Setzen Sie die Batterie in ihren auf der Maschine befindlichen Sitz.
4. Schieben Sie die Batterie vollständig ein, bis das „Klicken“ hörbar ist, das die Batterie einrastet und den elektrischen Kontakt sicherstellt.

7.3 REINIGUNG

7.3.1 Reinigung des Werkzeugs

Nach jedem Arbeitseinsatz das Werkzeug gründlich von Staub und Rückständen reinigen.

- Das Werkzeug immer nach der Verwendung reinigen. Hierzu ein sauberes und feuchtes Tuch verwenden, das mit Neutralreiniger getränkt ist.
- Jede Spur von Feuchtigkeit entfernen und dazu ein weiches und trockenes Tuch verwenden. Feuchtigkeit bringt die Gefahr von elektrischen Schlägen mit sich.

- Keine aggressiven Reinigungs- oder Lösungsmittel für die Reinigung der Kunststoffteile oder Handgriffe.
- Keine Wasserstrahlen benutzen und vermeiden, dass der Motor und die elektrischen Bauteile nass werden.
- Um ein Überhitzen und Schäden am Motor oder an der Batterie zu vermeiden, immer sicherstellen, dass die Ansauggitter der Kühlluft sauber und frei von Trümmern sind.

8. AUSSERORDENTLICHE WARTUNG

 **Für das Schärfen und den Austausch der Messer wenden Sie sich an Ihren Händler oder einen Fachbetrieb.**

9. AUFBEWAHRUNG

9.1 AUFBEWAHRUNG DES WERKZEUGS UND DER BATTERIE

1. Die Batterie aus ihrem Sitz entfernen und wieder aufladen;
2. Lagern Sie das Gerät nicht in extrem heißen oder kalten Umgebungen.
3. Batterien und Ladegeräte sollten an einem trockenen und sicheren Ort gelagert werden, um das Eindringen von Hitze, Staub und Feuchtigkeit zu verhindern.
4. Bewahren Sie das Werkzeug an einem sicheren Ort außerhalb der Reichweite von Kindern auf.
5. Vergewissern Sie sich darüber, dass die für die Wartung verwendeten Schlüssel oder Geräte entfernt werden.

10. SERVICE UND REPARATUREN

Dieses Handbuch liefert alle notwendigen Anweisungen für die Maschinenführung und für eine korrekte Basiswartung, die vom Benutzer ausgeführt werden kann. Alle Einstell- und Wartungsarbeiten, die nicht in diesem Handbuch beschrieben sind, müssen von Ihrem Händler oder einem Fachbetrieb ausgeführt werden, die über das Wissen und die erforderlichen Werkzeuge für eine korrekte Arbeitsausführung verfügen, um die ursprünglichen Sicherheitsbedingungen der Maschine beizubehalten. Eingriffe, die nicht von einer Fachstelle oder von unqualifiziertem Personal ausgeführt werden, haben

grundsätzlich den Verfall der Garantie und jeglicher Haftung oder Verantwortung des Herstellers zur Folge.

- Nur autorisierte Servicewerkstätten können Reparaturen und Wartung in Garantie ausführen.
- Die autorisierten Kundendienstwerkstätten verwenden ausschließlich Originalersatzteile. Original-Ersatzteile und -Zubehör wurden speziell für die Maschinen entwickelt.
- Nicht-Original-Ersatzteile und -Zubehör sind nicht genehmigt. Der Einsatz von Nicht-Original-Ersatzteilen und -Zubehör führt zum Verfall der Garantie.
- Es wird empfohlen, die Maschine einmal jährlich einer autorisierten Kundendienstwerkstatt zu Wartung, Kundendienst und Kontrolle der Sicherheitsvorrichtungen anzuvertrauen.

11. DECKUNG DER GARANTIE

Die Garantie deckt alle Material- und Fabrikationsfehler. Der Benutzer muss alle in den beigegeführten Unterlagen enthaltenen Anleitungen genau beachten.

Die Garantie deckt keine Schäden bei:

- Nichtbeachtung der mitgelieferten Unterlagen.
- Unachtsamkeit.
- Unsachgemäße oder unzulässiger Nutzung oder Montage.
- Verwendung von nicht originalen Ersatzteilen.
- Verwendung von Zubehör, das nicht vom Hersteller geliefert oder genehmigt ist.

Folgende Schäden sind nicht von der Garantie gedeckt:

- Der normale Verschleiß der Verschleißmaterialien wie Schneidvorrichtung, Sicherheitsbolzen.
- Normaler Verschleiß.

Es gelten die im Land des Käufers gültigen gesetzlichen Vorschriften. Die darin geregelten Rechte des Käufers werden durch diese Garantie nicht eingeschränkt.

12. TABELLE FÜR DIE ORDENTLICHE WARTUNG

Eingriff	Häufigkeit	
	Erstes Mal	Danach alle
MASCHINE		
Kontrolle aller Befestigungen	-	Vor jedem Gebrauch
Sicherheitskontrollen / Überprüfung der Befehle	-	Vor jedem Gebrauch
Allgemeine Reinigung und Kontrolle	-	Bei jedem Verwendungsende

13. FEHLERERKENNUNG

FEHLER	WAHRSCHEINLICHE URSACHE	ABHILFE
1. Die Maschine lässt sich nicht aktivieren	<ul style="list-style-type: none"> • Der ON-OFF-Hauptschalter befindet sich in der Position OFF • Die Batterie ist leer • Die Batterie ist nicht richtig eingesetzt 	<ul style="list-style-type: none"> • Den ON-OFF-Hauptschalter in die Position ON stellen • Die Batterie aufladen • Die Batterie herausnehmen und wieder einsetzen.
2. Die Maschine hält während dem Schneiden an	<ul style="list-style-type: none"> • Die Batterie ist leer • Die Batterie ist fast leer 	<ul style="list-style-type: none"> • Die Batterie aufladen • Die Batterie aufladen
3. Das Schneidmesser klemmt in einem dicken Ast	<ul style="list-style-type: none"> • Die Batterie ist fast leer • Der Ast ist zu hart • Der Astdurchmesser ist zu groß 	<ul style="list-style-type: none"> • Die Batterie aufladen • Der Ast ist nicht zum Schneiden geeignet • Der Ast ist nicht zum Schneiden geeignet
4. Der Schnitt ist nicht gleichmäßig	<ul style="list-style-type: none"> • Das Schneidmesser ist nicht festgezogen • Das Schneidmesser ist stumpf oder verschlissen 	<ul style="list-style-type: none"> • Die Schraube am Schneidmesser festziehen • Das Schneidmesser austauschen (*)

Wenn die Störungen nach den beschriebenen Eingriffen anhalten, Ihren Händler kontaktieren.

(*) Eingriffe, die von Ihrem Händler oder von einem autorisierten Kundendienstzentrum ausgeführt werden müssen

14. ZUBEHÖR AUF ANFRAGE

14.1 BATTERIEN

Es sind Batterien mit unterschiedlichen Kapazitäten erhältlich, um den spezifischen betrieblichen Anforderungen gerecht zu werden (Abb. 10). Die Liste der für diese Maschine zugelassenen Batterien finden Sie in der Tabelle "Technische Daten".

14.2 BATTERIELADEGERÄT

Vorrichtung, die man für das Aufladen der Batterie verwendet (Abb. 11).



ΠΕΡΙΕΧΟΜΕΝΑ

1. ΓΕΝΙΚΑ	1
2. ΚΑΝΟΝΕΣ ΑΣΦΑΛΕΙΑΣ	2
3. ΓΝΩΡΙΜΙΑ ΜΕ ΤΟ ΜΗΧΑΝΗΜΑ.....	5
3.1 Περιγραφή μηχανήματος και προβλεπόμενη χρήση	5
3.2 Σήμανση ασφαλείας	5
3.3 Ετικέτα αναγνώρισης.....	6
4. ΑΠΟΣΥΣΚΕΥΑΣΙΑ (Εικ. 2)	6
5. ΧΕΙΡΙΣΤΗΡΙΑ ΕΛΕΓΧΟΥ	6
5.1 Διακοπτής ON /OFF (Εικ. 1 L)	6
5.2 Σκανδαλή (Εικ. 1 E).....	6
5.3 Μοχλός ασφάλισης/απασφάλισης (Εικ. 1 D).....	6
6. ΧΡΗΣΗ ΤΟΥ ΜΗΧΑΝΗΜΑΤΟΣ	6
6.1 Προκαταρκτικές ενέργειες	6
6.2 Έλεγχοι ασφαλείας	7
6.3 Εκκίνηση και εργασία.....	7
6.4 Ρύθμιση ανοίγματος λεπίδας (Εικ. 6).....	7
6.5 Σβήσιμο	7
7. ΤΑΚΤΙΚΗ ΣΥΝΤΗΡΗΣΗ	7
7.1 Γενικά	7
7.2 Μπαταρία	8
7.3 Καθαρισμός.....	8
8. ΕΚΤΑΚΤΗ ΣΥΝΤΗΡΗΣΗ.....	9
9. ΑΠΟΘΗΚΕΥΣΗ.....	9
9.1 Αποθήκευση εργαλείων και της μπαταρίας..	9
10. ΣΕΡΒΙΣ ΚΑΙ ΕΠΙΣΚΕΥΕΣ	9
11. ΕΓΓΥΗΣΗ.....	9
12. ΠΙΝΑΚΑΣ ΤΑΚΤΙΚΗΣ ΣΥΝΤΗΡΗΣΗΣ.....	10
13. ΑΝΕΥΡΕΣΗ ΒΛΑΒΩΝ.....	10
14. ΑΞΕΣΟΥΑΡ ΚΑΤΟΠΙΝ ΖΗΤΗΣΗΣ.....	10
14.1 Μπαταρίες.....	10
14.2 Φορτιστής Μπαταρίας	10

1. ΓΕΝΙΚΑ

1.1 ΠΩΣ ΝΑ ΣΥΜΒΟΥΛΕΥΘΕΙΤΕ ΤΟ ΕΓΧΕΙΡΙΔΙΟ

Στο κείμενο του εγχειριδίου, μερικές παράγραφοι που περιέχουν σημαντικές πληροφορίες για την ασφάλεια και τη λειτουργία του μηχανήματος, υποδεικνύονται με διαφορετικό τρόπο, η σημασία των οποίων είναι η εξής:

ΣΗΜΕΙΩΣΗ ή **ΣΗΜΑΝΤΙΚΟ** περιέχει επεξηγήσεις ή άλλα στοιχεία σχετικά με προηγούμενες οδηγίες, για την αποφυγή βλαβών και για να μην προκληθούν ζημιές.

Το σύμβολο  υποδηλώνει κίνδυνο. Η μη τήρηση της προειδοποίησης μπορεί να προκαλέσει τραυματισμούς ή/και βλάβες.

Οι παράγραφοι σε πλαίσιο με γκριζες τελείες αναφέρονται σε προαιρετικά χαρακτηριστικά που δεν υπάρχουν σε όλα τα μοντέλα στα οποία αναφέρεται το παρόν εγχειρίδιο. Βεβαιωθείτε εάν το χαρακτηριστικό αφορά το μοντέλο σας.

Όλες οι αναφορές "εμπρός", "πίσω", "δεξιά" και "αριστερά", αναφέρονται στη θέση εργασίας του χειριστή.

1.2 ΑΝΑΦΟΡΕΣ

1.2.1 Εικόνες

Οι εικόνες στο παρόν εγχειρίδιο οδηγιών είναι αριθμημένες 1, 2, 3, κ.ο.κ.

Τα εξαρτήματα επισημαίνονται στις εικόνες με τα γράμματα Α, Β, C κ.ο.κ.

Μια παραπομπή στο εξάρτημα C της εικόνας 2 εμφανίζεται στο κείμενο ως: "Βλ. εικ. 2 C" ή απλώς "(εικ. 2 C)".

Οι εικόνες είναι ενδεικτικές. Στην πραγματικότητα τα εξαρτήματα μπορεί να διαφέρουν από τα εικονιζόμενα.

1.2.2 Τίτλοι

Το εγχειρίδιο διαιρείται σε κεφάλαια και παραγράφους. Ο τίτλος της παραγράφου "2.1 Εκπαίδευση" είναι υπότιτλος του "2. Κανόνες ασφαλείας". Οι ανα-

φορές σε τίτλους ή παραγράφους εμφανίζονται με τη συντόμηση κεφ. ή παρ. και τον αντίστοιχο αριθμό. Παράδειγμα: «κεφ. 2^η» ή «παρ. 2.1^η».

2. ΚΑΝΟΝΕΣ ΑΣΦΑΛΕΙΑΣ

2.1 ΓΕΝΙΚΕΣ ΠΡΟΕΙΔΟΠΟΙΗΣΕΙΣ ΑΣΦΑΛΕΙΑΣ ΓΙΑ ΗΛΕΚΤΡΙΚΑ ΕΡΓΑΛΕΙΑ

⚠ ΠΡΟΣΟΧΗ Διαβάστε όλες τις προειδοποιήσεις ασφαλείας και όλες τις οδηγίες. Η μη τήρηση των προειδοποιήσεων και των οδηγιών μπορεί να προκαλέσει ηλεκτροπληξία, πυρκαγιά ή/και σοβαρούς τραυματισμούς.

Φυλάξτε όλες τις προειδοποιήσεις και τις οδηγίες για μελλοντική χρήση.

Ο όρος «ηλεκτρικό εργαλείο» που εμφανίζεται στις προειδοποιήσεις, αναφέρεται στο μηχανήμα με τροφοδοσία μπαταρίας (χωρίς καλώδιο).

1) Ασφάλεια στην περιοχή εργασίας

- Διατηρείτε την περιοχή εργασίας καθαρή και καλά φωτισμένη. Οι βρώμικες ή ακατάστατες περιοχές εργασίας ευνοούν τα ατυχήματα.
- Μη χρησιμοποιείτε το ηλεκτρικό εργαλείο σε χώρους με κίνδυνο έκρηξης, με εύφλεκτα υγρά, αέρια ή σκόνη. Τα ηλεκτρικά εργαλεία παράγουν σπινθήρες που μπορεί να προκαλέσουν την ανάφλεξη της σκόνης ή των αναθυμιάσεων.
- Μην επιτρέπετε σε παιδιά ή σε τρίτους να πλησιάζουν όταν χρησιμοποιείτε το ηλεκτρικό εργαλείο. Η αμέλεια μπορεί να προκαλέσει απώλεια ελέγχου.

2) Ηλεκτρική ασφάλεια

- Τα φως του ηλεκτρικού εργαλείου πρέπει να ταιριάζουν με την πρίζα. Να μην αλλάζετε ποτέ με κανένα τρόπο το φως. Μη χρησιμοποιείτε αντάπτορες φως με ηλεκτρικά εργαλεία που διαθέτουν γείωση. Μη τροποποιημένα φως και αντίστοιχες πρίζες θα μειώσουν τον κίνδυνο ηλεκτροπληξιών.
- Αποφύγετε την επαφή του σώματος με γειωμένες επιφάνειες ή συνδεδεμένες στο χώμα, όπως σωλήνες, καλοριφέρ, κουζίνες, ψυγεία. Υπάρχει αυξημένος κίνδυνος ηλεκτροπληξίας εάν το σώμα σας είναι συνδεδεμένο στο χώμα ή γειωμένο.
- Μην εκθέτετε τα ηλεκτρικά εργαλεία στη βροχή ή σε υγρασία. Το νερό που διεισδύει στο ηλεκτρικό εργαλείο αυξάνει τον κίνδυνο ηλεκτροπληξίας.
- Μην κάνετε κακή χρήση του καλωδίου. Μη χρησιμοποιείτε ποτέ το καλώδιο για να μεταφέρετε, σύρετε ή αποσυνδέσετε

το ηλεκτρικό εργαλείο. Κρατάτε το καλώδιο μακριά από θερμότητα, λάδι, αιχμηρές γωνίες ή κινούμενα μέρη. Τα φθαρμένα ή μπερδεμένα καλώδια αυξάνουν τον κίνδυνο ηλεκτροπληξίας.

- Όταν χρησιμοποιείται ένα ηλεκτρικό εργαλείο στο ύπαιθρο, να χρησιμοποιείτε μια προέκταση κατάλληλη για χρήση στο ύπαιθρο. Η χρήση ενός ηλεκτρικού καλωδίου προέκτασης που είναι κατάλληλο για εξωτερικό χώρο, μειώνει τον κίνδυνο ηλεκτροπληξίας.
- Αν είναι αναπόφευκτο να χρησιμοποιήσετε ένα ηλεκτρικό εργαλείο σε υγρό μέρος, χρησιμοποιήστε μια τροφοδοσία που προστατεύεται από μια συσκευή υπολειπόμενου ρεύματος (RCD). Η χρήση του RCD μειώνει τον κίνδυνο ηλεκτροπληξίας.

3) Ατομική ασφάλεια

- Να είστε πάντα προσεκτικοί, να ελέγχετε τις κινήσεις σας και να εφαρμόζετε την κοινή λογική όταν χρησιμοποιείτε ένα ηλεκτρικό εργαλείο. Μη χρησιμοποιείτε το ηλεκτρικό εργαλείο όταν είστε κουρασμένοι ή υπό την επίδραση ναρκωτικών ουσιών, οινοπνεύματος ή φαρμάκων. Μια στιγμή απροσεξίας κατά τη χρήση ενός ηλεκτρικού εργαλείου μπορεί να προκαλέσει σοβαρό τραυματισμό.
- Χρησιμοποιείτε προστατευτική ενδυμασία. Χρησιμοποιείτε πάντα προστατευτικά γυαλιά. Η χρήση εξοπλισμού προστασίας όπως οι μάσκες σκόνης, τα αντιολισθητικά υποδήματα, τα κράνη προστασίας ή οι ωτοασπίδες, μειώνει τον κίνδυνο τραυματισμού.
- Να αποφεύγετε τις αιφνίδιες εκκινήσεις. Βεβαιωθείτε ότι η συσκευή είναι σβηστή πριν εισάγετε την μπαταρία, πιάστε ή μετακινήσετε το ηλεκτρικό εργαλείο. Η μεταφορά του ηλεκτρικού εργαλείου με το δάχτυλο στο, διακόπτη ή η εισαγωγή της μπαταρίας με το διακόπτη στη θέση «ON» ευνοεί τα ατυχήματα.
- Να αφαιρείτε κάθε κλειδί ή εργαλείο ρύθμισης πριν θέσετε σε λειτουργία το ηλεκτρικό εργαλείο. Κλειδιά ή εργαλεία που παραμένουν σε επαφή με περιστρεφόμενα μέρη μπορεί να προκαλέσουν τραυματισμούς.
- Προσοχή στην ισορροπία. Διατηρείτε πάντα κατάλληλη στήριξη και ισορροπία. Αυτό επιτρέπει καλύτερο έλεγχο του εργαλείου σε απρόσμενες καταστάσεις.
- Να ντύνεστε με τον κατάλληλο τρόπο. Μη χρησιμοποιείτε φαρδιά ρούχα ή κοσμήματα. Κρατάτε τα μαλλιά, τα ρούχα και τα γάντια σε απόσταση από κινούμενα μέρη. Τα ανοιχτά ρούχα, τα κοσμήματα και τα μακριά μαλλιά μπορεί να παγιδευτούν σε κινούμενα μέρη.

- g) **Αποφύγετε η οικειότητα που αποκτάται με την καθημερινή χρήση του μηχανήματος, να σας δώσει υπερβολική σιγουριά και έτσι να αγνοείτε τις αρχές ασφαλείας.** Μια πράξη αμέλειας μπορεί να προκαλέσει σοβαρές ζημιές σε κλάσμα δευτερολέπτου.
- h) **Εάν υπάρχουν διατάξεις για τη σύνδεση συστημάτων εξαγωγής και συλλογής σκόνης, βεβαιωθείτε ότι είναι συνδεδεμένες και χρησιμοποιούνται σωστά.** Η χρήση της συλλογής σκόνης μπορεί να μειώσει τους κινδύνους που συνδέονται με τη σκόνη.
- 4) **Χρήση και προστασία του ηλεκτρικού εργαλείου**
- a) **Μην υπερφορτώνετε το ηλεκτρικό εργαλείο. Χρησιμοποιείτε το κατάλληλο ηλεκτρικό εργαλείο για κάθε εργασία.** Το κατάλληλο ηλεκτρικό εργαλείο εκτελεί καλύτερα και ασφαλέστερα την εργασία, με την ταχύτητα για την οποία έχει σχεδιαστεί.
- b) **Μη χρησιμοποιείτε το ηλεκτρικό εργαλείο εάν δεν τίθεται σε λειτουργία και δεν ακινητοποιείται ομαλά με το διακόπτη.** Ένα ηλεκτρικό εργαλείο που δεν ελέγχεται με το διακόπτη είναι επικίνδυνο και απαιτεί επίσκεψη.
- c) **Αφαιρέστε τον συσσωρευτή από το περιβλήμα του πριν κάνετε οποιοσδήποτε ρυθμίσεις ή πριν αποθηκεύσετε το ηλεκτρικό εργαλείο.** Αυτά τα προληπτικά μέτρα ασφαλείας μειώνουν τον κίνδυνο τυχαίας εκκίνησης του ηλεκτρικού εργαλείου.
- d) **Φυλάξτε τα ηλεκτρικά εργαλεία που δεν χρησιμοποιείτε μακριά από παιδιά και μην επιτρέπετε τη χρήση του ηλεκτρικού εργαλείου σε άτομα που δεν έχουν εξοικειωθεί με το εργαλείο και δεν έχουν μελετήσει τις παρούσες τις οδηγίες.** Τα ηλεκτρικά εργαλεία είναι επικίνδυνα στα χέρια άπειρων χρηστών.
- e) **Να φροντίζετε πάντα για τη συντήρηση των ηλεκτρικών εργαλείων. Ελέγχετε εάν τα κινητά μέρη είναι ευθυγραμμισμένα και κινούνται ελεύθερα και βεβαιωθείτε ότι δεν υπάρχουν βλάβες εξαρτημάτων ή οποιαδήποτε άλλη συνθήκη που μπορεί να επηρεάσει τη λειτουργία του ηλεκτρικού εργαλείου. Σε περίπτωση βλάβης το ηλεκτρικό εργαλείο πρέπει να επισκευαστεί πριν χρησιμοποιηθεί.** Πολλά ατυχήματα οφείλονται σε κακή συντήρηση.
- f) **Να διατηρείτε τροχιωμένα και καθαρά τα όργανα κοπής.** Η σωστή συντήρηση των οργάνων κοπής με καλά τροχιωμένα δόντια, μειώνει την πιθανότητα εμπλοκής και καθιστά ευκολότερο τον έλεγχο.
- g) **Χρησιμοποιήστε το ηλεκτρικό εργαλείο σύμφωνα με τις οδηγίες που παρέχονται, λαμβάνοντας υπόψη τις συνθήκες εργασίας και το είδος της εργασίας που πρέπει να εκτελεστεί.** Η χρήση ενός ηλεκτρικού εργαλείου για εργασίες για τις οποίες δεν προορίζεται, μπορεί να προκαλέσει καταστάσεις κινδύνου.
- h) **Διατηρείτε πάντα τις χειρολαβές στεγνές, καθαρές και χωρίς ίχνη λαδιού ή γράσου.** Οι γλιστερές χειρολαβές δεν βοηθούν στομ ασφαλή χειρισμό και έλεγχο του εργαλείου σε απρόβλεπτες καταστάσεις.
- 5) **Χρήση και προφυλάξεις κατά τη χρήση των εργαλείων με μπαταρία**
- a) **Φορτίζετε μόνο με το φορτιστή που συνιστά ο κατασκευαστής.** Ένας φορτιστής κατάλληλος για έναν τύπο μπαταρίας μπορεί να προκαλέσει πυρκαγιά εάν χρησιμοποιηθεί για άλλους τύπους μπαταρίας.
- b) **Χρησιμοποιείτε το ηλεκτρικό εργαλείο μόνο με ειδικά καθορισμένες μπαταρίες.** Η χρήση άλλου τύπου μπαταρίας μπορεί να προκαλέσει τραυματισμούς και πυρκαγιά.
- c) **Όταν δεν χρησιμοποιείτε τις μπαταρίες, πρέπει να τις φυλάσσετε μακριά από μεταλλικά αντικείμενα όπως συνδετήρες, νομίσματα, κλειδιά, καρφιά, βίδες ή άλλα μικρά μεταλλικά αντικείμενα που θα μπορούσαν να προκαλέσουν βραχυκύκλωμα στις επαφές.** Το βραχυκύκλωμα των ακροδεκτών της μπαταρίας μπορεί να προκαλέσει εγκαύματα ή πυρκαγιά.
- d) **Αν η μπαταρία είναι σε κακή κατάσταση, μπορεί να υπάρχει διαρροή υγρών: να αποφεύγετε κάθε επαφή Σε περίπτωση τυχαίας επαφής, ξεπλύνετε αμέσως με νερό. Εάν το υγρό εισέλθει στα μάτια, ζητήστε αμέσως ιατρική συμβουλή.** Τα υγρά της μπαταρίας μπορεί να προκαλέσουν ερεθισμούς ή εγκαύματα.
- e) **Μην χρησιμοποιείτε μπαταρίες ή όργανο κατεστραμμένο ή τροποποιημένο.** Οι κατεστραμμένες ή τροποποιημένες μπαταρίες μπορούν να παρουσιάσουν απρόβλεπτη συμπεριφορά με συνέπεια πυρκαγιά, έκρηξη ή κίνδυνο τραυματισμών.
- f) **Μην ανοίγετε την μπαταρία.** Κίνδυνος βραχυκύκλωματος.
- g) **Μην πετάτε μπαταρίες στη φωτιά ή σε υπερβολικές θερμοκρασίες.** Υπάρχει κίνδυνος έκρηξης.
- 6) **Ασφάλειες για εργασίες κοπής**
- a) **Κρατήστε τα χέρια σας μακριά από την περιοχή κοπής και τη λεπίδα ψαλιδιού.** Δεδομένου ότι η συσκευή καθοδηγείται μόνο με το ένα χέρι, μην φέρνετε το άλλο χέρι πιο κοντά στις λεπίδες ψαλιδιού.
- b) **Κρατήστε κάθε μέρος του σώματός σας σε ελάχιστη απόσταση 15 cm από τη λεπίδα.** Η προσεκτική χρήση του εργαλείου μπορεί να αποτρέψει τραυματισμό.

- c) Κρατήστε τους βρόχους και άλλα άτομα σε ελάχιστη απόσταση 1,5 m από τη λεπίδα ψαλιδιού. Μην μετακινείτε το εργαλείο ενώ κινείται η λεπίδα.
- d) Εάν το εργαλείο κλειδώνει, απενεργοποιήστε τον διακόπτη πριν επιχειρήσετε να ξεκλειδώσετε τη λεπίδα.
- e) Οι λεπίδες του ηλεκτρικού εργαλείου είναι πολύ κοφτερές. Μην αγγίζετε τις λεπίδες για να αποφύγετε τραυματισμό.
- f) Πριν ξεκινήσετε το κλάδεμα, ελέγξτε ότι δεν υπάρχουν κρυμμένα αντικείμενα ή καλώδια μεταξύ των κλάδων.
- g) Σε ιδιαίτερα δύσκολες καταστάσεις λειτουργίας, η λεπίδα και η λαβή μπορεί να φτάσουν σε υψηλές θερμοκρασίες. Συνιστάται η χρήση προστατευτικών γαντιών.
- h) Απαγορεύεται να εργάζεστε κατά τη διάρκεια βροχοπτώσεων και να αφήνετε το ηλεκτρικό εργαλείο στη βροχή ή στο χιόνι.

7) Βοήθεια

- a) Η φθορά της λεπίδας πρέπει να ελέγχεται σε τακτά χρονικά διαστήματα και να ακονίζεται. Οι λοξοτομημένες λεπίδες υπερφορτώνουν το εργαλείο. Ζημία που προκύπτει από τη χρήση του εργαλείου με λεπίδες σε κακή κατάσταση δεν καλύπτεται από την εγγύηση.
- b) Επισκευάστε το ηλεκτρικό εργαλείο από εξειδικευμένο προσωπικό, χρησιμοποιώντας μόνο πρωτότυπα ανταλλακτικά. Με αυτόν τον τρόπο διατηρείται η ασφάλεια του ηλεκτρικού εργαλείου.
- c) Μην επισκευάζετε ποτέ τις κατεστραμμένες μπαταρίες. Η συντήρηση των μπαταριών πρέπει να γίνεται μόνο από παραγωγό ή προμηθευτές εξουσιοδοτημένων υπηρεσιών.

2.2 ΜΠΑΤΑΡΙΑ / ΦΟΡΤΙΣΤΗΣ ΜΠΑΤΑΡΙΑΣ

ΠΡΟΣΟΧΗ

Οι παρακάτω κανονισμοί ασφαλείας συμπληρώνουν τις προδιαγραφές ασφαλείας που υπάρχουν στις οδηγίες χρήσης της μπαταρίας και του φορτιστή μπαταρίας που επισυνάπτονται στο μηχάνημα.

- Ο φορτιστής έχει σχεδιαστεί για χρήση σε εσωτερικούς χώρους. Οι εργασίες φόρτισης πρέπει να εκτελούνται στο εσωτερικό.
- Αφαιρέστε την μπαταρία πριν καθαρίσετε τον φορτιστή για να αποφύγετε την πρόκληση ζημιών και τον κίνδυνο ηλεκτροπληξίας.
- Μην εκθέτετε την μπαταρία στο ηλιακό φως ή σε πολύ έντονο φως. Μην το τοποθετείτε σε επαφή με θερμές επιφάνειες. Μπορεί να προκαλέσουν έκρηξη της μπαταρίας.
- Αφήστε την μπαταρία να κρυώσει τελείως πριν ξεκινήσετε τη φόρτιση.

- Μην αποσυναρμολογείτε ή καταστρέψετε την μπαταρία, για να αποφύγετε τραυματισμό.
- Χρησιμοποιείτε τον φορτιστή μπαταρίας μόνο με επαφορτιζόμενες μπαταρίες. Διαφορετικά θα μπορούσε να προκαλέσει πυρκαγιά ή εκρήξεις. Χρησιμοποιείτε μόνο τον αρχικό φορτιστή μπαταρίας.
- Πάντα να ελέγχετε τον φορτιστή, το καλώδιο και το βύσμα πριν από κάθε χρήση. Σε περίπτωση βλάβης, μεταβείτε στο κέντρο σέρβις για επισκευή ή αντικατάσταση. Μην χρησιμοποιείτε κατεστραμμένους φορτιστές. Μην επιχειρήσετε να επισκευάσετε τον κατεστραμμένο φορτιστή μπαταρίας για να διατηρήσετε το εργαλείο ασφαλές.
- Ελέγξτε ότι η τάση του φορτιστή ταιριάζει με εκείνη της μπαταρίας, διαφορετικά θα μπορούσε να προκαλέσει τραυματισμό.
- Διατηρείτε τον φορτιστή καθαρό, μακριά από υγρά περιβάλλοντα και βροχή. Μην χρησιμοποιείτε τον φορτιστή έξω, η βρωμιά και το νερό μπορεί να προκαλέσουν ζημιά στον φορτιστή και προσωπικό τραυματισμό.
- Ο φορτιστής έχει σχεδιαστεί για χρήση με τις αρχικές μπαταρίες, διαφορετικά μπορεί να προκαλέσει κίνδυνο πυρκαγιάς ή έκρηξης.
- Η μη χρήση κατεστραμμένων φορτιστών μειώνει τον κίνδυνο τραυματισμού.
- Μην χρησιμοποιείτε τον φορτιστή σε εύφλεκτες επιφάνειες (π.χ. χαρτί)

2.3 ΠΡΟΣΤΑΣΙΑ ΤΟΥ ΠΕΡΙΒΑΛΛΟΝΤΟΣ

Η προστασία του περιβάλλοντος πρέπει να αποτελεί μια σημαντική και πρωταρχική πλευρά στη χρήση του μηχανήματος, προς όφελος της πολιτισμένης συμβίωσης και του περιβάλλοντος στο οποίο ζούμε.

- Αποφύγετε την πρόκληση ενοχλήσεων στους γείτονες. Χρησιμοποιείτε το μηχάνημα μόνο σε λογικά ωράρια (όχι νωρίς το πρωί ή αργά το βράδυ όπου μπορεί να ενοχλήσετε).
- Κατά τη διάρκεια της εργασίας ελευθερώνεται στο περιβάλλον κάποια ποσότητα λαδιού που είναι απαραίτητη για τη λίπανση της αλυσίδας. Για το λόγο αυτό πρέπει να χρησιμοποιείτε μόνο βιοδιασπώμενα λάδια κατάλληλα για τη συγκεκριμένη χρήση. Η χρήση ορυκτέλαιου ή λαδιού μηχανής προκαλεί σοβαρή ρύπανση του περιβάλλοντος.
- Τηρείτε αυστηρά την τοπική νομοθεσία για τη διάθεση υλικών συσκευασίας, ελαττωματικών εξαρτημάτων και οποιουδήποτε στοιχείου μπορεί να μολύνει το περιβάλλον. Αυτά τα απορρίμματα δεν πρέπει να διατίθενται με τα οικιακά απορρίμματα, αλλά πρέπει να συγκεντρώνονται χωριστά και να παραδίδονται στα ειδικά κέντρα συλλογής, που θα φροντίσουν για την ανακύκλωση των υλικών.
- Τηρείτε αυστηρά την τοπική νομοθεσία για τη διάθεση των υλικών προς απόρριψη.
- Εάν αποφασίσετε να μην ξαναχρησιμοποιήσετε το μηχάνημα, μην το εγκαταλείπετε στο περιβάλλον,

αλλά απευθυνθείτε σε εξουσιοδοτημένο κέντρο περισυλλογής σύμφωνα με την ισχύουσα νομοθεσία.



Οι ηλεκτρικές συσκευές δεν πρέπει να διατίθενται με τα οικιακά απορρίμματα. Σύμφωνα με την Ευρωπαϊκή Οδηγία 2012/19/EK σχετικά με τα απορρίμματα ηλεκτρικών και ηλεκτρονικών συσκευών και τους εθνικούς

κανονισμούς για την εφαρμογή της, οι ηλεκτρικές συσκευές που έχουν ολοκληρώσει τον κύκλο ζωής τους πρέπει να συγκεντρώνονται χωριστά με σκοπό τη φιλική προς το περιβάλλον ανακύκλωσή τους. Αν οι ηλεκτρικές συσκευές απορριφθούν σε χωματερή ή στο έδαφος, οι βλαβερές ουσίες μπορεί να φτάσουν στον υδροφόρο ορίζοντα και να διεισδύσουν στην τροφική αλυσίδα προκαλώντας βλάβες στην υγεία σας. Για λεπτομερέστερες πληροφορίες σχετικά με τη διάθεση του προϊόντος, απευθυνθείτε στον αρμόδιο φορέα για τη διάθεση των οικιακών απορριμμάτων ή στον Αντιπρόσωπο.



Στο τέλος της διάρκειας ζωής τους, διαθέστε τις μπαταρίες με κατάλληλο τρόπο για την προστασία του περιβάλλοντος. Η μπαταρία περιέχει υλικά που είναι επικίνδυνα για εσάς και για το περιβάλλον. Αυτή πρέπει να αφαιρείται και να διατίθεται χωριστά σε ένα κέντρο που δέχεται μπαταρίες ιόντων λιθίου.



Η διαφοροποιημένη συλλογή χρησιμοποιημένων προϊόντων και συσκευασιών, επιτρέπει την ανακύκλωση των υλικών και την επαναχρησιμοποίηση. Η επαναχρησιμοποίηση των ανακυκλωμένων υλικών εμποδίζει τη μόλυνση του περιβάλλοντος και μειώνει τη ζήτηση πρώτων υλών.

3. ΓΝΩΡΙΜΙΑ ΜΕ ΤΟ ΜΗΧΑΝΗΜΑ

Αυτή η μηχανή είναι ένας εξοπλισμός κηπουρικής και ακριβώς ένα φορητό ψαλίδι κλαδέματος που τροφοδοτείται από μπαταρία.

Το μηχάνημα αποτελείται κυρίως από έναν κινητήρα που θέτει σε λειτουργία ένα σύστημα κοπής.

ΠΡΟΣΟΧΗ

Η χρήση της για παρατεταμένες περιόδους ή σε λανθασμένες θέσεις μπορεί να προκαλέσει βλάβη στο σώμα σας μακροπρόθεσμα.

Πραγματοποιήστε εργασίες καθαρισμού και συντήρησης πριν αποθηκεύσετε το εργαλείο.

Εάν το εργαλείο έχει χτυπηθεί ή πέσει, βεβαιωθείτε ότι είναι σε καλή κατάσταση πριν το ξεκινήσετε.

3.1 ΠΕΡΙΓΡΑΦΗ ΜΗΧΑΝΗΜΑΤΟΣ ΚΑΙ ΠΡΟΒΛΕΠΟΜΕΝΗ ΧΡΗΣΗ

Η μηχανή αποτελείται από (Εικ. 1):

- A κινητή λεπίδα
- B σταθερή λεπίδα
- C μηχανισμό στερέωσης λεπίδας
- D μοχλό ασφάλισης/απασφάλισης
- E σκανδάλη
- F λαβή
- G οθόνη
- H μπαταρίες
- I φορτιστή μπαταρίας
- J προστατευτικό λεπίδας
- K σωληνωτό κλειδί
- L διακόπτη ON/OFF

3.1.1 Προβλεπόμενη χρήση

Αυτή η μηχανή έχει σχεδιαστεί και κατασκευαστεί για: το αποκλειστικό κλάδεμα κλαδιών.

- κλάδεμα και κοπή
- κοπή θάμνων
- χρήση από ένα μόνο χειριστή.

3.1.2 Ακατάλληλη χρήση

Οποιαδήποτε άλλη χρήση από τις αναφερόμενες μπορεί να είναι επικίνδυνη και να προσεξήσει βλάβες ή/και τραυματισμούς. Ως ακατάλληλη χρήση (ενδεικτικά και όχι περιοριστικά) εννοείται:

- οι σκαλιστικές εργασίες,
- η εκτέλεση εργασιών τομής κρεάτων,
- χρήση του εργαλείου για την κοπή υλικών εκτός του ξύλου (πλαστικά υλικά, δομικά υλικά)
- χρησιμοποιήστε το εργαλείο με περισσότερα από ένα άτομα.

ΣΗΜΑΝΤΙΚΟ Η ακατάλληλη χρήση του εργαλείου έχει ως αποτέλεσμα την ακύρωση της εγγύησης και της ευθύνης του κατασκευαστή, καθιστώντας υπεύθυνο το χρήστη για τις υποχρεώσεις που προκύπτουν από ζημιές ή τραυματισμό του χρήστη ή τρίτων.

3.1.3 Είδος χρήστη

Το μηχάνημα αυτό προορίζεται για χρήση από τους καταναλωτές, ήτοι από μη επαγγελματίες χειριστές. Προορίζεται για ερασιτεχνική χρήση.

3.2 ΣΗΜΑΝΣΗ ΑΣΦΑΛΕΙΑΣ

Στο μηχάνημα εμφανίζονται διάφορα σύμβολα (εικ. 1) Σκοπός τους είναι να υπενθυμίζουν στο χειριστή τη συμπεριφορά που πρέπει να τηρεί για την προσεκτική και ασφαλή χρήση του.

Σημασία των συμβόλων:



Κίνδυνος! Αυτό το μηχάνημα, εάν δεν χρησιμοποιείται σωστά, μπορεί να είναι επικίνδυνο για εσάς και για τους άλλους.



Κίνδυνος! Κίνδυνος κοπής ή σοβαρού τραυματισμού.



Προσοχή! Διαβάστε τις οδηγίες πριν χρησιμοποιήσετε το μηχάνημα.



Προσοχή! Χρησιμοποιείτε προστατευτικά ακοής, γυαλιά και κράνος.



Προσοχή! Χρησιμοποιείτε προστατευτικά γάντια και αντιολισθητικά παπούτσια!



Κίνδυνος! Να μην εκτίθετε σε βροχή ή υγρασία.



Προσοχή! Όσον αφορά τις μπαταρίες και τη φόρτιση μπαταρίας συμβουλευτείτε το σχετικό εγχειρίδιο.

ΣΗΜΑΝΤΙΚΟ Οι κατεστραμμένες ή δυσανάγνωστες αυτοκόλλητες ετικέτες πρέπει να αντικαθίστανται. Ζητήστε τις νέες ετικέτες από το εξουσιοδοτημένο Σέρβις.

3.3 ΕΤΙΚΕΤΑ ΑΝΑΓΝΩΡΙΣΗΣ

Η ετικέτα αναγνώρισης φέρει τα ακόλουθα στοιχεία (εικ. 2):

1. Όνομα και διεύθυνση του Κατασκευαστή
2. Σήμα συμμόρφωσης
3. Μήνας / Έτος κατασκευής
4. Τύπος μηχανήματος
5. Τάση τροφοδοσίας
6. Ονομαστική ισχύς
7. Αριθμός σειράς
8. Κωδικός προϊόντος
9. Διπλή μόνωση

Αντιγράψτε τα στοιχεία αναγνώρισης του μηχανήματος στον ειδικό χώρο της ετικέτας, στο πίσω μέρος του εξωφύλλου.

ΣΗΜΑΝΤΙΚΟ Χρησιμοποιείτε τα στοιχεία αναγνώρισης που αναγράφονται στην ετικέτα αναγνώρισης προϊόντος κάθε φορά που απευθύνεστε στο εξουσιοδοτημένο Σέρβις.

4. ΑΠΟΣΥΣΚΕΥΑΣΙΑ (Εικ. 2)

1. Ανοίξετε τη συσκευασία προσεκτικά για να μη χαθούν εξαρτήματα.
2. Συμβουλευθείτε το φυλλάδιο στο εσωτερικό της συσκευασίας και τις παρούσες οδηγίες χρήσης.
3. Αφαιρέστε το εργαλείο από το κουτί.
4. Διαθέστε το κιβώτιο και τα υλικά συσκευασίας σύμφωνα με την ισχύουσα νομοθεσία.

⚠ Ελέγξτε ότι το εργαλείο και οι μπαταρίες είναι καθαρά και στεγνά και στη συνέχεια τοποθετήστε την μπαταρία στην κατάλληλη θέση του ψαλιδιού.

5. ΧΕΙΡΙΣΤΗΡΙΑ ΕΛΕΓΧΟΥ

5.1 ΔΙΑΚΟΠΤΗΣ ON /OFF (Εικ. 1 L)

- Ενεργοποιεί τη μηχανή
- επιλέγει το άνοιγμα της λεπίδας

5.2 ΣΚΑΝΔΑΛΗ (Εικ. 1 E)

- Ενεργοποιεί την κίνηση της λεπίδας

5.3 ΜΟΧΛΟΣ ΑΣΦΑΛΙΣΗΣ/ ΑΠΑΣΦΑΛΙΣΗΣ (Εικ. 1 D)

- Αποτρέπει ή ενεργοποιεί την ενεργοποίηση της σκανδάλης

6. ΧΡΗΣΗ ΤΟΥ ΜΗΧΑΝΗΜΑΤΟΣ

⚠ Οι κανονισμοί ασφαλείας που πρέπει να ακολουθηθούν περιγράφονται στο κεφ. 2. Πηρείτε αυστηρά τις οδηγίες αυτές για να αποφύγετε σοβαρούς κινδύνους.

ΣΗΜΑΝΤΙΚΟ Για οδηγίες σχετικά με την μπαταρία διαβάστε το σχετικό εγχειρίδιο.

6.1 ΠΡΟΚΑΤΑΡΚΤΙΚΕΣ ΕΝΕΡΓΕΙΕΣ

Πριν ξεκινήσετε την εργασία, απαιτούνται μια σειρά ελέγχων και ενεργειών που εξασφαλίζουν την αποδοτική και ασφαλή εκτέλεση της εργασίας.

6.1.1 Έλεγχος της μπαταρίας

Αγοράστε μια μπαταρία κατάλληλης χωρητικότητας για τις απαιτήσεις εργασίας και φορτίστε την πλήρως, σύμφωνα με τις οδηγίες στο εγχειρίδιο της μπαταρίας. Η λίστα των εγκεκριμένων μπαταριών για αυτό το μηχάνημα βρίσκεται στον πίνακα "Τεχνικά Χαρακτηριστικά".

- Πριν από κάθε χρήση:

- ελέγχετε τη φόρτιση της μπαταρίας σύμφωνα με τις οδηγίες στο εγχειρίδιο της μπαταρίας.

6.1.2 Έλεγχος διακόπτη ON/OFF

Ελέγξτε τη σωστή λειτουργία του διακόπτη ON/OFF.

⚠ Η λεπίδα πρέπει να σταματήσει όταν απελευθερωθεί η σκανδάλη.

6.2 ΕΛΕΓΧΟΙ ΑΣΦΑΛΕΙΑΣ

Εκτελέστε τους ακόλουθους ελέγχους και βεβαιωθείτε ότι τα αποτελέσματα αντιστοιχούν στις υποδείξεις των πινάκων.

⚠ Να εκτελείτε πάντα τους ελέγχους ασφαλείας πριν τη χρήση.

Αντικείμενο	Αποτέλεσμα
Χειρολαβές και προστασίες	Καθαρές, στεγνές, χωρίς ίχνη λαδιού και γράσου, σωστά και γερά στερεωμένες στο
Βίδες στο μηχανήμα και στην μπάρα	Καλά βιδωμένες (όχι λασκαρισμένες)
Προστασίες	Ανέπαφες, χωρίς ζημιές.
Μπαταρία	Καμία ζημιά στο περίβλημα, καμία διαρροή υγρού
Μηχάνημα	Κανένα σημάδι ζημιάς ή φθοράς
Διακόπτης ON/OFF, σκανδάλη, μοχλός ασφάλισης/αποασφάλισης	Όλα τα χειριστήρια πρέπει να κινούνται ελεύθερα και να μην εξαναγκάζονται
Δοκιμαστική χρήση	Κανένας ανώμαλος κραδασμός. Κανένας ανώμαλος θόρυβος

6.3 ΕΚΚΙΝΗΣΗ ΚΑΙ ΕΡΓΑΣΙΑ

1. Αφαιρέστε το κάλυμμα προστασίας της λεπίδας (Εικ. 3 Α).
2. Πατήστε το διακόπτη ανάφλεξης ON/OFF (Εικ. 3 Β) για 2 δευτερόλεπτα.
3. Μετά την ηχητική σήμανση.
4. χειριστείτε το μοχλό απελευθέρωσης (Εικ. 3 C) και τραβήξτε τη σκανδάλη (Εικ. 3 D) για να δεσμεύσετε τις λεπίδες.
5. Πατώντας τη σκανδάλη η λεπίδα κλείνει, απελευθερώνοντας το άνοιγμα της σκανδάλης (Εικ. 4).

6. Τοποθετήστε τη λεπίδα στο κλαδί που θα κοπεί (Εικ. 5).

⚠ Απελευθερώστε τη σκανδάλη σε περίπτωση ασφαλίσμενης λεπίδας, η λεπίδα θα επιστρέψει αυτόματα στη μέγιστη θέση ανοίγματος.

⚠ Εάν δεν χρησιμοποιηθεί για 1 λεπτό, το ψαλίδι θα σβήσει αυτόματα.

6.4 ΡΥΘΜΙΣΗ ΑΝΟΙΓΜΑΤΟΣ ΛΕΠΙΔΑΣ (Εικ. 6)

Για να ρυθμίσετε το άνοιγμα της κινητής λεπίδας:

1. πιέστε το διακόπτη ON/OFF για να ενεργοποιήσετε τη μηχανή (Εικ. 1 L)
2. πιέστε το διακόπτη ON/OFF για να επιλέξετε τη λειτουργία:
 - τρόπος "1" - πράσινο φως, για την κοπή κλαδιών με διάμετρο έως 15 mm (εικ. 6 I) ·
 - τρόπος «2» - δύο πράσινα φώτα, για την κοπή κλάδων με διάμετρο έως 25 mm (εικ. 6 II) ·
 - τρόπος "3" - τρία πράσινα φώτα, για την κοπή κλαδιών με διάμετρο έως 30 mm (εικ. 6 III).

6.5 ΣΒΗΣΙΜΟ

1. Απελευθερώστε τη σκανδάλη
2. Πατήστε και κρατήστε πατημένο το διακόπτη ON/OFF για 2 δευτερόλεπτα
3. Περιμένετε την ηχητική σήμανση
4. Αφαιρέστε την μπαταρία από τη θέση της
5. Τοποθετήστε το προστατευτικό κάλυμμα

⚠ Μην αγγίζετε τη λεπίδα ενώ κινείται.

⚠ Ποτέ μην κρατάτε το δάχτυλό σας στη σκανδάλη όταν κινείστε για να αποφύγετε ακούσια εκκίνηση.

7. ΤΑΚΤΙΚΗ ΣΥΝΤΗΡΗΣΗ

7.1 ΓΕΝΙΚΑ

⚠ Οι κανονισμοί ασφαλείας που πρέπει να ακολουθηθούν περιγράφονται στο κεφ. 2. Πηρείτε αυστηρά τις οδηγίες αυτές για να αποφύγετε σοβαρούς κινδύνους.

⚠ Πριν από τη διενέργεια οποιοδήποτε ελέγχου, καθαρισμού ή συντήρησης/ρύθμισης στο εργαλείο:

- Απενεργοποιήστε το εργαλείο.
 - Αφαιρέστε την μπαταρία από τη θέση της.
- Ο συχνός έλεγχος του εργαλείου θα το καταστήσει ασφαλές και αξιόπιστο:

- Μην ψεκάζετε νερό στο εργαλείο και μην το βυθίζετε, μπορεί να προκαλέσει βραχυκύκλωμα στο εσωτερικό του εργαλείου.
- Διατηρείτε τη λαβή, τυχόν συσκευές εξαερισμού του κινητήρα καθαρές, χρησιμοποιήστε ένα πανί για να καθαρίσετε το εργαλείο. Μη χρησιμοποιείτε απορρυπαντικά για να καθαρίσετε το εργαλείο, ώστε να αποφύγετε την πρόκληση ζημιάς στις επιφάνειες.
- Καθαρίστε τη λεπίδα μετά από κάθε χρήση, προστατέψτε την με λάδι ή προστατευτικά σπρέι (Εικ. 7).
- Μόνο όταν είναι απαραίτητο, σφίξτε τον μηχανισμό στερέωσης (Εικ. 1.C) χρησιμοποιώντας το παρεχόμενο σωληνωτό κλειδί (Εικόνα 1.K).

7.2 ΜΠΑΤΑΡΙΑ

7.2.1 Αυτονομία της μπαταρίας

Η αυτονομία της μπαταρίας εξαρτάται κυρίως από:

- a. περιβαλλοντικούς παράγοντες που προκαλούν μεγαλύτερη κατανάλωση ενέργειας:
 - κοπή δένδρων και κλαδιών υπερβολικά μεγάλων διαστάσεων.
- b. συμπεριφορά του χειριστή, ο οποίος πρέπει να αποφεύγει:
 - συχνά σβήσιματα και επανεκκινήσεις κατά τη διάρκεια της εργασίας,
 - χρήση ακατάλληλης τεχνικής σε σχέση με την εργασία (παρ. 6.4).

Για τη μεγαλύτερη δυνατή αυτονομία είναι σκόπιμο:

- να κόβετε το ξύλο όταν είναι στεγνό,
- μην πιέζετε το εργαλείο.

Σε περίπτωση που θέλετε να χρησιμοποιήσετε το μηχανήμα για μεγαλύτερο χρονικό διάστημα από αυτό που επιτρέπει η μπαταρία, μπορείτε:

- να αγοράσετε δεύτερη μπαταρία για να αντικαταστήσετε αμέσως την άδεια μπαταρία, χωρίς να διακόψετε τη χρήση,

7.2.2 Αφαίρεση και επαναφόρτιση της μπαταρίας

1. Πατήστε το κουμπί ασφάλισης στην μπαταρία (Εικ. 8 Α).
2. Αφαιρέστε την μπαταρία από τη μηχανή (Εικ. 8 Β).
3. Εισαγάγετε την μπαταρία στο περίβλημα του φορτιστή μπαταρίας (Εικ. 9).
4. Συνδέστε το φορτιστή μπαταρίας σε μια ηλεκτρική πρίζα (Εικ. 9 Β), με τάση που αντιστοιχεί σε εκείνη που αναγράφεται στην πινακίδα.
5. Φορτίστε την πλήρως, σύμφωνα με τις οδηγίες στο εγχειρίδιο της μπαταρίας / του φορτιστή.

ΣΗΜΕΙΩΣΗ Η μπαταρία διαθέτει προστασία που δεν επιτρέπει την επαναφόρτιση αν η θερμοκρασία περιβάλλοντος δεν κυμαίνεται από 4 έως +40 °C.

ΣΗΜΕΙΩΣΗ Η μπαταρία μπορεί να φορτιστεί ανά πάσα στιγμή, ακόμα και εν μέρει, χωρίς κίνδυνο καταστροφής.

7.2.3 Επανατοποθέτηση της μπαταρίας στο μηχανήμα

Ολοκλήρωση της φόρτισης:

1. Αφαιρέστε την μπαταρία από το περίβλημά της στον φορτιστή μπαταρίας (αποφύγετε να αφήσετε την μπαταρία για μεγάλο χρονικό διάστημα φορτισμένη όταν ολοκληρωθεί η φόρτιση).
2. αποσυνδέστε το φορτιστή μπαταρίας από το ηλεκτρικό δίκτυο.
3. Τοποθετήστε την μπαταρία στο περίβλημά της στη μηχανή.
4. σπρώχνοντας σε βάθος την μπαταρία μέχρι να ακούσετε το "κλικ" που την ασφαρίζει στη θέση της και εξασφαλίζει την ηλεκτρική επαφή.

7.3 ΚΑΘΑΡΙΣΜΟΣ

7.3.1 Καθαρισμός του εργαλείου

Στο τέλος κάθε συνεδρίας εργασίας, καθαρίστε καλά το εργαλείο σκόνης και υπολειμμάτων.

- Καθαρίζετε πάντα το εργαλείο μετά τη χρήση χρησιμοποιώντας ένα καθαρό, υγρό πανί εμποτισμένο με ουδέτερο απορρυπαντικό.
- Αφαιρέστε οποιοδήποτε ίχνος υγρασίας χρησιμοποιώντας ένα μαλακό και στεγνό πανί. Η υγρασία μπορεί να προκαλέσει ηλεκτροπληξία.
- Μη χρησιμοποιείτε διαβρωτικά απορρυπαντικά ή διαλύτες για να καθαρίσετε τα πλαστικά μέρη ή τις χειρολαβές.
- Μη χρησιμοποιείτε νερό υπό πίεση για να μη βρέξετε τον κινητήρα και τα ηλεκτρικά εξαρτήματα.
- Για να αποφύγετε την υπερθέρμανση και βλάβες στον κινητήρα ή στην μπαταρία, βεβαιωθείτε ότι οι γρίλιες αναρόφησης του αέρα ψύξης είναι καθαρές και ελεύθερες από υπολείμματα.

8. ΕΚΤΑΚΤΗ ΣΥΝΤΗΡΗΣΗ

⚠ Για να ακονίσετε και να αντικαταστήσετε τις λεπίδες, επικοινωνήστε με τον αντιπρόσωπό σας ή με ένα εξειδικευμένο κέντρο.

9. ΑΠΟΘΗΚΕΥΣΗ

9.1 ΑΠΟΘΗΚΕΥΣΗ ΕΡΓΑΛΕΙΩΝ ΚΑΙ ΤΗΣ ΜΠΑΤΑΡΙΑΣ

1. Αφαιρέστε την μπαταρία από τη θέση της και φορτίστε την,
2. Αποφύγετε την αποθήκευση της συσκευής σε εξαιρετικά ζεστά ή κρύα περιβάλλοντα.
3. Οι μπαταρίες και οι φορτιστές πρέπει να τοποθετούνται σε στεγνό και ασφαλές μέρος για να αποτρέπεται η είσοδος θερμότητας, σκόνης και υγρασίας.
4. Αποθηκεύστε το εργαλείο με ασφάλεια, μακριά από παιδιά
5. Βεβαιωθείτε ότι τα κλειδιά ή τα εργαλεία που χρησιμοποιούνται για τη συντήρηση έχουν αφαιρεθεί.

10. ΣΕΡΒΙΣ ΚΑΙ ΕΠΙΣΚΕΥΕΣ

Το παρόν εγχειρίδιο παρέχει όλες τις αναγκαίες οδηγίες για το χειρισμό του μηχανήματος και για μια σωστή βασική συντήρηση που εκτελείται από το χρήστη. Όλες οι επεμβάσεις ρύθμισης και συντήρησης που δεν περιγράφονται στο παρόν εγχειρίδιο πρέπει να εκτελούνται από την Αντιπροσωπεία ή από εξειδικευμένο συνεργείο που διαθέτει τις αναγκαίες γνώσεις και τον εξοπλισμό για τη σωστή εκτέλεση των εργασιών, διατηρώντας τον αρχικό βαθμό ασφαλείας του μηχανήματος.

Οι επεμβάσεις σε μη εξειδικευμένα συνεργεία και χωρίς τον κατάλληλο εξοπλισμό έχουν ως αποτέλεσμα την ακύρωση κάθε είδους Εγγύησης και κάθε υποχρέωσης ή ευθύνης του Κατασκευαστή.

- Τα εξουσιοδοτημένα συνεργεία αναλαμβάνουν τις επισκευές και τη συντήρηση υπό εγγύηση.
- Τα εξουσιοδοτημένα συνεργεία παρέχουν πάντοτε γνήσια ανταλλακτικά. Τα γνήσια ανταλλακτικά και

εξαρτήματα έχουν μελετηθεί ειδικά για τα μηχανήματα.

- Τα μη γνήσια ανταλλακτικά και εξαρτήματα δεν είναι εγκεκριμένα και η χρήση τους ακυρώνει την εγγύηση.
- Συνιστάται να απευθύνεστε στο εξουσιοδοτημένο συνεργείο μια φορά το χρόνο για τη συντήρηση και τον έλεγχο των διατάξεων ασφαλείας.

11. ΕΓΓΥΗΣΗ

Η εγγύηση καλύπτει όλες τις αστοχίες υλικού και κατασκευής. Ο χρήστης οφείλει να τηρεί σχολαστικά όλες τις οδηγίες του παρόντος εγχειριδίου.

Η εγγύηση δεν καλύπτει βλάβες που οφείλονται σε:

- Μη τήρηση των οδηγιών του εγχειριδίου.
- Αμέλεια.
- Λανθασμένη ή μη επιτρεπόμενη χρήση και συναρμολόγηση.
- Χρήση μη γνήσιων ανταλλακτικών.
- Χρήση μη παρεχόμενων ή μη εγκεκριμένων από τον κατασκευαστή εξαρτημάτων.

Η εγγύηση επίσης δεν καλύπτει:

- Τη φυσιολογική φθορά αναλώσιμων, όπως συστήματα κοπής, μπουλόνια ασφαλείας.
- Φυσιολογική φθορά.

Ο αγοραστής προστατεύεται από την ισχύουσα νομοθεσία της χώρας του. Τα δικαιώματα του αγοραστή που προβλέπει η εθνική νομοθεσία δεν περιορίζονται σε καμία περίπτωση από την παρούσα εγγύηση.

12. ΠΙΝΑΚΑΣ ΤΑΚΤΙΚΗΣ ΣΥΝΤΗΡΗΣΗΣ

Επέμβαση	Συχνότητα	
	Πρώτη φορά	Εν συνεχεία κάθε
ΜΗΧΑΝΗΜΑ		
Έλεγχος όλων των συνδέσεων	-	Πριν από κάθε χρήση
Έλεγχοι ασφαλείας / Έλεγχος χειριστηρίων	-	Πριν από κάθε χρήση
Γενικός καθαρισμός και έλεγχος	-	Μετά από κάθε χρήση

13. ΑΝΕΥΡΕΣΗ ΒΛΑΒΩΝ

ΒΛΑΒΗ	ΠΙΘΑΝΗ ΑΙΤΙΑ	ΔΙΟΡΘΩΣΗ
1. Το μηχάνημα δεν ενεργοποιείται	<ul style="list-style-type: none">• Ο κύριος διακόπτης ON-OFF είναι στη θέση OFF• Η μπαταρία είναι αποφορτισμένη• Η μπαταρία δεν έχει τοποθετηθεί σωστά	<ul style="list-style-type: none">• Γυρίστε τον κύριο διακόπτη ON-OFF στη θέση ON• Φορτίστε την μπαταρία• Αφαιρέστε την μπαταρία και τοποθετήστε την ξανά
2. Η μηχανή σταματά κατά τη διάρκεια της κοπής	<ul style="list-style-type: none">• Η μπαταρία είναι αποφορτισμένη• Η μπαταρία έχει μικρή αυτονομία	<ul style="list-style-type: none">• Φορτίστε την μπαταρία• Φορτίστε την μπαταρία
3. Η λεπίδα κοπής μπλοκάρει σε ένα παχύ κλαδί	<ul style="list-style-type: none">• Η μπαταρία έχει μικρή αυτονομία• Κλαδί πολύ σκληρό• Πολύ μεγάλη διάμετρος διακλάδωσης	<ul style="list-style-type: none">• Φορτίστε την μπαταρία• Κλαδί ακατάλληλο για κοπή• Κλαδί ακατάλληλο για κοπή
4. Το κόψιμο δεν είναι κανονικό	<ul style="list-style-type: none">• Η λεπίδα κοπής δεν είναι σφιγμένη• η λεπίδα κοπής είναι λοξοτομημένη ή φθαρμένη	<ul style="list-style-type: none">• Σφίξτε τη βίδα στη λεπίδα κοπής• Αντικαταστήστε τη λεπίδα κοπής (*)

Αν τα προβλήματα συνεχίσουν ακόμα και μετά τις παραπάνω ενέργειες, απευθυνθείτε στην Αντιπροσωπεία.

(*) Παρεμβάσεις που πρέπει να πραγματοποιηθούν από τον Μεταπωλητή σας ή από εξουσιοδοτημένο κέντρο εξυπηρέτησης

14. ΑΞΕΣΟΥΑΡ ΚΑΤΟΠΙΝ ΖΗΤΗΣΗΣ

14.1 ΜΠΑΤΑΡΙΕΣ

Διατίθενται μπαταρίες με διαφορετικές χωρητικότητες ώστε να προσαρμόζονται στις ειδικές απαιτήσεις λειτουργίας (Εικ. 10). Η λίστα των εγκεκριμένων μπαταριών για αυτό το μηχάνημα βρίσκεται στον πίνακα “Τεχνικά Χαρακτηριστικά”.

14.2 ΦΟΡΤΙΣΤΗΣ ΜΠΑΤΑΡΙΑΣ

Συσκευή που χρησιμοποιείται για την επαναφόρτιση της μπαταρίας (Εικ. 11).

**TABLE OF CONTENTS**

1. GENERAL ASPECTS	1
2. SAFETY REGULATIONS.....	2
3. GETTING TO KNOW THE MACHINE.....	4
3.1 Description of the machine and planned use	4
3.2 Safety signs	5
3.3 Identification label	5
4. UNPACKING (FIG. 2).....	5
5. CONTROLS.....	6
5.1 ON / OFF SWITCH (fig. 1 L)	6
5.2 trigger BUTTON (fig. 1 E)	6
5.3 lock/UNLOCK LEVER (fig. 1 D).....	6
6. USING THE MACHINE	6
6.1 Preliminary procedures	6
6.2 Safety checks.....	6
6.3 Start-up and WORKING.....	6
6.4 Blade opening adjustment (Fig. 6).....	7
6.5 Stop	7
7. ROUTINE MAINTENANCE	7
7.1 General information.....	7
7.2 Battery	7
7.3 Cleaning.....	8
8. OCCASIONAL MAINTENANCE	8
9. STORING	8
9.1 Storing the tool and the battery	8
10.ASSISTANCE AND REPAIRS.....	8
11.WARRANTY COVERAGE	8
12.MAINTENANCE TABLE.....	9
13.TROUBLESHOOTING.....	9
14.ATTACHMENTS ON REQUEST	9
14.1 Battery	9
14.2 Battery charger	9

1. GENERAL ASPECTS**1.1 HOW TO READ THE MANUAL**

Some paragraphs in the manual contain important information regarding safety and operation and are emphasized in this manner:

NOTE or **IMPORTANT** *These give details or further information on what has been previously indicated and aim to prevent damage to the machine or cause other damage.*

The  symbol highlights danger. Failure to observe the warning can lead to the risk of injury to oneself and others and/or damage.

The paragraphs inside a grey dotted frame refer to optional features not available on all the models referred to in this booklet. Check if the characteristic is on this model.

Whenever reference is made to a position on the machine "front", "back", "left" or "right" hand side, this refers to the operator's working position.

1.2 REFERENCES**1.2.1 Figures**

The figures in these instructions for use are numbered 1, 2, 3, etc. The components indicated in the figures are identified with letters A, B, C, and so on. Reference to component C in figure 2 is indicated with the wording: "See fig. 2.C" or simply "(Fig. 2.C)". The figures are given as a guide only. The actual pieces can differ from those illustrated in this document.

1.2.2 Titles

The manual is divided into chapters and paragraphs. The title of paragraph "2.1 Training" is a subtitle of "2. Safety regulations". References to titles or paragraphs are marked with the abbreviation chap. or par. and the relevant number. Example: "chap. 2" or "par. 2.1."

2. SAFETY REGULATIONS

2.1 GENERAL SAFETY GUIDELINES FOR POWER TOOLS

 **Read all safety warnings and all instructions and specifications provided with this power tool.** Failure to follow the warnings and instructions may result in electric shock, fire and/or serious injury.

Save all warnings and instructions for future reference.

The term “power tool” in the warnings refers to your battery-operated (cordless) power tool.

1) Work area safety

- a) **Keep the work area clean and well lit.** Cluttered and dirty areas make accidents more likely to happen.
- b) **Do not operate power tools in explosive atmospheres, such as in the presence of flammable liquids, gases or dust.** Power tools create sparks which may ignite the dust or fumes.
- c) **Keep children and bystanders at a safe distance while operating a power tool.** Distractions can cause you to lose control.

2) Electrical safety

- a) **Power tool plugs must match the outlet. Never modify the plug in any way. Do not use any adapter plugs with earthed (grounded) power tools.** Unmodified plugs and matching outlets will reduce risk of electric shock.
- b) **Avoid body contact with earthed or grounded surfaces, such as pipes, radiators, ranges and refrigerators.** There is an increased risk of electric shock if your body is earthed or grounded.
- c) **Do not expose power tools to rain or wet conditions.** Water entering a power tool will increase the risk of electric shock.
- d) **Do not abuse the cord. Never use the cord for carrying, pulling or unplugging the power tool. Keep cord away from heat, oil, sharp edges or moving parts.** Damaged or entangled cords increase the risk of electric shock.
- e) **When operating a power tool outdoors, use an extension cord suitable for outdoor use.** Use of a cord suitable for outdoor use reduces the risk of electric shock.
- f) **If operating a power tool in a damp location is unavoidable, use a residual current**

device (RCD) protected supply. Use of an RCD reduces the risk of electric shock.

3) Personal safety

- a) **Stay alert, watch what you are doing and use common sense when operating a power tool. Do not use a power tool while you are tired or under the influence of drugs, alcohol or medication.** A moment of inattention while operating power tools may result in serious personal injury.
 - b) **Use personal protective equipment. Always wear eye protection.** Protective equipment such as a dust mask, non-skid safety shoes, hard hat or hearing protection used for appropriate conditions will reduce personal injuries.
 - c) **Prevent unintentional starting. Ensure the switch is in the off-position before connecting to power source and/or battery pack, picking up or carrying the tool.** Carrying power tools with your finger on the switch or energising power tools that have the switch on invites accidents.
 - d) **Remove any adjusting key or wrench before turning the power tool on.** A wrench or a key left attached to a rotating part of the power tool may result in personal injury.
 - e) **Do not overreach. Keep proper footing and balance at all times.** This enables better control of the power tool in unexpected situations.
 - f) **Dress properly. Do not wear loose clothing or jewellery. Keep your hair and clothing away from moving parts.** Loose clothes, jewellery or long hair can be caught in moving parts.
 - g) **Do not let familiarity gained from frequent use of tools allow you to become complacent and ignore tool safety principles.** A careless action can cause severe injury within a fraction of a second.
 - h) **If devices are provided for the connection of dust extraction and collection facilities, ensure these are connected and properly used.** Use of dust collection can reduce dust-related hazards.
- #### 4) Power tool use and care
- a) **Do not force the power tool. Use the correct power tool for your application.** The correct power tool will do the job better and safer at the rate for which it was designed.
 - b) **Do not use the power tool if the switch does not turn it on and off.** Any power tool that cannot be controlled with the switch is dangerous and must be repaired.
 - c) **Disconnect the plug from the power source and/or remove the battery pack, if detachable, from the power tool before**

- making any adjustments, or storing power tools. Such preventive safety measures reduce the risk of starting the power tool accidentally.
- d) **Store idle power tools out of the reach of children and do not allow persons unfamiliar with the power tool or these instructions to operate the power tool.** Power tools are dangerous in the hands of untrained users.
 - e) **Maintain power tools and accessories. Check for misalignment or binding of moving parts, breakage of parts and any other condition that may affect the power tool's operation. If damaged, have the power tool repaired before use.** Many accidents are caused by poorly maintained power tools.
 - f) **Keep cutting tools sharp and clean.** Properly maintained cutting tools with sharp cutting edges are less likely to bind and are easier to control.
 - g) **Use the power tool in accordance with these instructions, taking into account the working conditions and the work to be performed.** Use of the power tool for operations different from those intended could result in a hazardous situation.
 - h) **Keep handles and grasping surfaces dry, clean and free from oil and grease.** Slippery handles and grasping surfaces do not allow for safe handling and control of the tool in unexpected situations.
- 5) **Battery tool use and care**
 - a) **Recharge only with the charger specified by the manufacturer. A charger that is suitable for one type of battery pack may create a risk of fire when used with another battery pack.**
 - b) **Use power tools only with specifically designated battery packs. Use of any other battery packs may create a risk of injury and fire.**
 - c) **When battery pack is not in use, keep it away from other metal objects, like paper clips, coins, keys, nails, screws or other small metal objects, that can make a connection from one terminal to another. Shorting the battery terminals together may cause burns or a fire.**
 - d) **Under abusive conditions, liquid may be ejected from the battery; avoid contact. If contact accidentally occurs, flush with water. If liquid contacts eyes, additionally seek medical help. Liquid ejected from the battery may cause irritation or burns.**
 - e) **Do not use a battery pack or tool that is damaged or modified. Damaged or modified batteries may exhibit unpredictable behaviour resulting in fire, explosion or risk of injury.**
 - f) **Do not open the battery.** Danger of circuit.
 - g) **Do not expose a battery pack or tool to fire or excessive temperature.** There is danger of explosion.
- 6) **Safety rules during power tool operation**
 - a) **Keep the hands away from the cutting area and the scissor blade .** Since the device is guided with one hand, do not bring the other hand close to the scissor blades.
 - b) **Keep every part of your body at least 15cm away from the blade. Careful use of the tool can avoid injury.**
 - c) **Keep other people at least 1.5m away from the scissor blade.** Do not move the tool while the blade is moving.
 - d) **If the tool is blocked, put the switch in OFF before trying to unlock the blade.**
 - e) **The blades of the power tool are very sharp.** Do not touch the blades to avoid injury.
 - f) **Before starting pruning, check that there are no hidden objects or cables between the branches.**
 - g) **In particular very heavy use situations, the blade and handle could reach high temperatures.** The use of protective gloves is recommended.
 - h) **It is forbidden to work during rainfall and leave the power tool in the rain or snow**
- 7) **Service**
 - a) **The wear of the blade must be checked at regular intervals and sharpened.** Dull blades overload the tool. Damage resulting from using the tool with blades in poor condition are not covered by the warranty.
 - b) **Have your power tool serviced by a qualified repair person using only original replacement parts.** This will ensure that the safety of the power tool is maintained.
 - c) **Never service damaged battery packs.** Service of battery packs should only be performed by the manufacturer or authorized service providers.

2.2 BATTERY / BATTERY CHARGER

ATTENTION

The following safety rules complement the safety rules contained in the battery charger manual.

- **The charger works for indoor use.** Charging operations must be done indoors.
- **Remove the battery before cleaning the charger** to avoid resulting damage and risk of electric shock.

- **Do not expose the battery to the sun or strong light.** Do not place in contact with hot surfaces. They could cause the battery to explode.
- **Allow the battery to cool completely before starting charging.**
- **Do not disassemble or damage the battery,** to avoid personal injury.
- **Use the battery charger only with rechargeable batteries.** Otherwise it could cause fire and explosion. Use only the original charger.
- **Always check the charger, cable and plug before each use.** If damaged, go to the service center for repair or repair. Do not use damaged chargers. Do not try to repair damaged batteries to keep the tool safe.
- **Check that the voltage of the charger matches that of the battery,** otherwise it may cause personal injury.
- **Keep the charger clean, away from humid environments and rain.** Do not use the charger outdoors, dirt and water can cause damage to the charger and personal injury.
- **The charger is designed for use with original batteries,** otherwise it can cause a risk of fire or explosion.
- **Not using damaged chargers** reduces the risk of injury.
- **Do not use the charger on flammable surfaces** (e.g. paper).

2.3 PROTECTING THE ENVIRONMENT

Safeguarding the environment must be a relevant and priority aspect of machine use, of benefit to the community and the environment we live in.

- Avoid being a disturbance to the neighbourhood. Use this machine at reasonable times of the day only (not early morning or late evening when the noise could cause disturbance).
- A certain amount of chain lubricating oil is released into the environment when the machine is running, so only use biodegradable oils made specifically for this use. Use of a mineral oil or motor oil causes serious damage to the environment.
- Comply with local regulations for the disposal of packaging, deteriorated parts or any elements with a strong environmental impact; this waste must not be disposed of as normal waste, it must be separated and taken to specified waste disposal centres where the material will be recycled.
- Comply with local regulations for the disposal of waste materials
- When the machine is withdrawn from service, do not dispose of it in the environment,

but take it to a waste disposal facility in accordance with the local regulations in force.



Do not throw electrical equipment away with domestic waste. According to the European Directive 2012/19/EU on electrical and electronic equipment waste and its implementation, according to UK Regulation "The waste electrical and electronic equipment regulations 2013 (as amended)" and according to national regulations, old electrical equipment must be collected separately, for eco-compatible recycling. If electrical equipment is disposed of in landfills or in the ground, hazardous substances can leak into the groundwater and contaminate the food chain, damaging your health and well-being. For further information on the disposal of this product, contact your dealer or a domestic waste collection service.



At the end of their working life, dispose of batteries paying due attention to the environment. Batteries contain material classified as hazardous for you and the environment. They must be removed and disposed of separately at a facility that accepts lithium-ion batteries.



Separate waste collection of the products and packaging used allows the materials to be recycled and reused. Reuse of recycled materials help to prevent environmental pollution and reduces the demand for raw materials.

3. GETTING TO KNOW THE MACHINE

This machine is a gardening equipment and precisely a battery powered portable pruning shears.

The machine essentially consists of a motor that drives a cutting device.



ATTENTION

Use for prolonged times or in incorrect positions can cause damage to your body in the long run. Perform cleaning and maintenance operations before storing the tool. If the tool has suffered a blow or a fall, make sure it is in good condition before starting it.

3.1 DESCRIPTION OF THE MACHINE AND PLANNED USE

The machine consists of (Fig.1):

- A movable blade
- B fixed blade
- C blade fixing mechanism
- D lock / unlock lever

E trigger
 F handle
 G display
 H batteries
 I battery chargers
 J blade protection
 K Socket wrench
 L ON / OFF switch

3.1.1 Intended use

This machine is designed and built for the exclusive pruning of branches:

- prune and cut,
- cut bushes,
- be used by a single operator.

3.1.2 Improper use

Any other usage not in keeping with the above-mentioned ones may be hazardous and harm persons and/or damage things. Examples of improper use, but are not limited to:

- carving works;
- carry out butchery work;
- use the tool for cutting materials other than wood (plastic materials, building materials);
- use the tool in more than one person

IMPORTANT *Improper use of the machine will invalidate the warranty, relieve the Manufacturer from all liability, and the user will consequently be liable for all and any damage or injury to himself or others.*

3.1.3 User types

This machine is intended for use by consumers, that is, non-professional operators. It is intended for "hobby use".

3.2 SAFETY SIGNS

The machine has various symbols on it (fig. 2). They are used to remind the operator of the behaviour to follow to use it with the necessary attention and caution.

Meaning of symbols:



Danger! The failure to use this machine correctly can be hazardous for oneself and others.



Danger! Danger of severing or serious injury.



Warning! Read the instructions before operating the machine.



Warning! Wear ear protectors, safety goggles and a protective helmet.



Warning! Wear gloves and non-skid safety boots!



Danger! Do not leave the machine in the rain or in damp conditions.



Warning! For battery and battery charger see the dedicated manual

IMPORTANT *Any damaged or illegible decals must be replaced. Order replacement decals from an authorised service centre.*

3.3 IDENTIFICATION LABEL

The identification label holds the following data (fig. 1):

1. Name and address of the manufacturer
2. Conformity mark
3. Month / Year of manufacture
4. Type of machine
5. Powervoltage
6. Nominal power
7. Serial number
8. Article code
9. Double insulation

Write the identification data of the machine in the specific space on the label on the back of the cover page.

IMPORTANT *Quote the information on the product identification label whenever you contact an authorised service centre.*

4. UNPACKING (Fig. 2)

1. Open the packaging carefully, taking care not to lose components.
2. See the documentation included in the box, including these instructions.
3. Remove the tool from the box.
4. Dispose of the box and packaging in compliance with local regulations.

 **Check that the tool and the batteries are clean and dry and then insert the battery in the appropriate seat of the scissors.**

5. CONTROLS

5.1 ON / OFF SWITCH (FIG. 1 L)

- Activate the machine
- select the blade opening

5.2 TRIGGER BUTTON (FIG. 1 E)

- Activate the movement of the blade

5.3 LOCK/UNLOCK LEVER (FIG. 1 D)

- Prevents or enables the activation of the trigger.

6. USING THE MACHINE

 **The safety regulations to follow are described in chap. 2. Strictly comply with these instructions to avoid serious risks or dangers.**

IMPORTANT For instructions regarding the the battery read the relevant manuals.

6.1 PRELIMINARY PROCEDURES

Before starting to work, it is necessary to carry out several checks and operations to ensure you can work efficiently and in maximum safety.

6.1.1 Checking the battery

Purchase the battery with the capacity that most suits your operational requirements and fully charge it according to the instructions in the battery booklet.

The list of approved batteries for this machine is found in the "Technical Data" table (sheet ii).

- Before each use:
 - check the battery charge status according to the instructions in the battery booklet.

6.1.2 Control of the ON / OFF switch

Check the correct operation of the ON / OFF switch.

 **The blade must stop when the trigger is released.**

6.2 SAFETY CHECKS

Run the following safety checks and check that the results correspond to those outlined on the tables.

 **Always carry out the safety checks before use.**

Object	Result
Grip and guards	Clean, dry, without traces of oil and grease, and fixed correctly and firmly to the machine.
Screws on the machine and blade	Correctly tightened (not loose)
Protections	Intact, undamaged.
Battery	No damage to the casing, no liquid leakage
Machine	No signs of damage or wear
ON/OFF switch, trigger button, lock/unlock lever	All the controls must move freely and not be forced.
Test driving	No abnormal vibrations. No abnormal sound

6.3 START-UP AND WORKING

1. Remove the blade protection cover (Fig. 3 A)
2. Press the ON / OFF switch (Fig .3 B) for 2seconds.
3. After the beep,
4. act on the lock/unlock lever (Fig .3 C) and press the trigger to activate the blades (Fig. 3 D)
5. Pressing the trigger the blade closes, releasing the trigger the blade opens (Fig. 4)
6. Put the blade on the branch to be cut (Fig. 5)

 **Release the trigger if the blade is blocked, the blade will automatically return to the maximum opening position.**

 **If left unused for 1 minute, the scissor goes automatically to power off.**

6.4 BLADE OPENING ADJUSTMENT (FIG. 6)

To adjust the opening of the movable blade:

1. press the ON / OFF switch to activate the machine (Fig. 1 L)
2. press the ON / OFF switch to choose the operating mode:
 - mode "1" - a green light, to cut branches with a diameter up to 15 mm (fig. 6 I);
 - mode "2" - two green lights, to cut branches with a diameter up to 25 mm (fig.6 II);
 - mode "3" - three green lights, to cut branches with a diameter up to 30 mm (fig. 6 III)

6.5 STOP

To stop the machine:

1. Release the trigger
2. Press and hold the ON / OFF switch for 2 sec
3. Wait for the beep
4. Remove the battery from its seat
5. Put on the protective cover

 **Do not touch the blade while it is moving.**

Always stop the machine:

- when moving between work areas.

 **Do not keep your finger on trigger when moving the machine to avoid accidentally enabling the machine.**

7. ROUTINE MAINTENANCE

7.1 GENERAL INFORMATION

 **The safety regulations to follow are described in chap. 2. Strictly comply with these instructions to avoid serious risks or dangers.**

 **Before conducting any inspections, cleaning or maintenance/adjustment interventions on the machine:**

- **Stop the machine;**
- **Remove the battery from its housing;**

Frequent checking of the tool will make it safe and reliable:

- Do not spray water on the tool and do not immerse it, it can cause short circuits inside the tool.
- Keep the handle, any motor ventilation devices clean, use a cloth to clean the tool. Do not use detergents to clean the tool to avoid damaging the surfaces.

- Clean the blade after each use, protect it with protective oil or spray (Fig.7)
- Only when necessary, tighten the fixing mechanism (Fig.1 C) by using the supplied socket wrench (Fig.1 K).

7.2 BATTERY

7.2.1 Battery power reserve

Battery autonomy is mainly influenced by:

- a. environmental factors, that cause higher energy requirements:
 - cutting trees and branches that are too thick.
- b. operator behaviour that should be avoided:
 - switching the machine on and off frequently whilst working;
 - adopting a cutting technique that is unsuitable for the work to be performed (par. 6.4).

To optimise battery power reserve it is always recommended to:

- cut wood when dry;
- do not force the tool.

If the need arises to use the machine for sessions which exceed the capability of a standard battery, it is possible to:

- purchase a second standard battery to immediately replace the discharged battery, without compromising the continuity of operations.

7.2.2 Battery removal and recharging

1. Press the locking button located in the battery (Fig. 8 A)
2. remove the battery from the machine (Fig.8 B);
3. Insert the battery in its housing of the battery charger (Fig.9);
4. Connect the battery charger to a power socket (Fig. 9 B), with a voltage corresponding to that indicated on the plate.
5. Proceed with complete recharging, following the instructions contained in the battery / charger booklet.

NOTE *The battery is equipped with a guard that inhibits recharging if the environmental temperature is not between 4 and +40 °C.*

NOTE *The battery can be recharged at any time, even partially, with no risk of damaging it.*

7.2.3 Refitting the battery on the machine

When recharging is completed:

1. Remove the battery from the housing in the battery charger (do not keep charging when recharging is completed).
2. Disconnect the battery charger from the electrical outlet.
3. Insert the battery into its housing on the machine.
4. Push down the battery all the way until you hear a "click" that locks it in place and guarantees the electrical contact.

7.3 CLEANING

7.3.1 Cleaning the tool

After every work session, clean the machine thoroughly to remove all dust and debris.

- Always clean the machine after use with a damp cloth dipped in neutral detergent.
- Remove all traces of humidity using a soft damp cloth. Humidity can generate risks of electric shocks.
- Do not use aggressive detergents or solvents to clean the plastic parts or hand grips.
- Do not spray water onto the motor and electrical components and prevent them from getting wet.
- To avoid overheating and damage to the motor or the battery, always keep the cooling air vents clean and free of debris.

8. OCCASIONAL MAINTENANCE

 **To sharpen and replace the blades, contact your dealer or a specialized center.**

9. STORING

9.1 STORING THE TOOL AND THE BATTERY

1. Remove the battery from its seat and recharge it;
2. Avoid storing the device in extremely hot or cold environments.
3. Batteries and chargers must be placed in a dry and safe place to prevent the entry of heat, dust and humidity.
4. Store the tool in a place where children cannot get to it
5. making sure that keys or tools used for maintenance are removed.

10. ASSISTANCE AND REPAIRS

This manual provides all the necessary information to run the machine and for correct basic maintenance operations which can be performed by the user. Any regulations and maintenance operations not described herein must be carried out by your Dealer or Authorised Service Centre, which have the necessary knowledge and equipment to ensure that the work is carried out correctly, maintaining the correct degree of safety and the original operating conditions of the machine.

Any operations performed in unauthorised centres or by unqualified persons will totally invalidate the Warranty and all obligations and responsibilities of the Manufacturer.

- Only authorised service centres can carry out guaranteed repairs and maintenance.
- The authorised service centres only use genuine spare parts. Genuine spare parts and accessories have been designed specifically for machines.
- Non-genuine spare parts and accessories are not approved. Use of non-genuine spare parts and accessories cause the warranty to be invalidated.
- It is advisable to send your machine once a year to an authorised service centre for servicing, assistance and safety device inspection.

11. WARRANTY COVERAGE

The warranty covers all material and manufacturing defects. The user must follow all the instructions provided in the accompanying documentation.

The warranty does not cover damages caused by:

- Failure to become familiar with the documentation accompanying the machine.
- Carelessness.
- Incorrect or prohibited use or assembly.
- Use of non-genuine spare parts.
- Use of accessories not supplied or approved by the manufacturer.

The warranty does not cover:

- Normal wear and tear of consumables, such as cutting means, safety bolts.
- Normal wear and tear.

The purchaser is protected by his or her own national legislation. The purchaser's rights under the national laws or his or her own country are not in any way restricted by this warranty.

12. MAINTENANCE TABLE

Intervention	Frequency	
	First time	And then after every
MACHINE		
Check all fasteners	-	Before each use
Safety checks/check controls	-	Before each use
General cleaning and inspection	-	After each use

13. TROUBLESHOOTING

PROBLEM	PROBABLE CAUSE	SOLUTION
1. The machine does not work	- Set the ON-OFF main switch to OFF position - Battery empty - Battery is not correctly inserted	-set the ON-OFF main switch to ON position - Charge Battery - Remove the Battery and insert again
2. The equipment stops during the cutting	- Battery empty - Battery capacity is low	- Charge the Battery - Charge the Battery
3. The cutting blade becomes jammed in a thick branch	- Battery capacity is low - Wood too hard - Branch diameter too big	- Charge the Battery - Wood is unsuitable for cutting - Wood is unsuitable for cutting
4. The cut is not smooth	- Cutting blade is not tightened - Cutting blade is blunt or worn	- Tighten screw on the cutting blade - Replace cutting blade (*)

If problems persist after having performed the above operations, contact your dealer.

(*) Interventions that must be carried out by your Dealer or by an Authorized Service Center

14. ATTACHMENTS ON REQUEST

14.1 BATTERY

Different capacity batteries are available to suit specific operating requirements (Fig. 10). The list of approved batteries for this machine is found in the "Technical Data" table.

14.2 BATTERY CHARGER

Device used to recharge the battery (Fig. 11).



ÍNDICE

1. INFORMACIÓN GENERAL.....	1
2. NORMAS DE SEGURIDAD.....	2
3. CONOCER LA MÁQUINA.....	5
3.1 Descripción máquina y uso previsto.....	5
3.2 Señales de seguridad.....	5
3.3 Etiqueta de identificación.....	6
4. DESEMBALAJE (FIG.2).....	6
5. MANDOS DE CONTROL.....	6
5.1 Interruptor ON /OFF (Fig.1 L).....	6
5.2 Gatillo (Fig.1 E).....	6
5.3 Palanca de bloqueo/desbloqueo (Fig.1 D).....	6
6. USO DE LA MÁQUINA.....	6
6.1 Operaciones preliminares.....	6
6.2 Controles de seguridad.....	7
6.3 Arranque y trabajo.....	7
6.4 Ajuste de la apertura de la cuchilla (Fig. 6).....	7
6.5 Parada.....	7
7. MANTENIMIENTO ORDINARIO.....	8
7.1 Información general.....	8
7.2 Batería.....	8
7.3 Limpieza.....	8
8. MANUTENCIÓN EXTRAORDINARIA.....	9
9. ALMACENAMIENTO.....	9
9.1 Almacenamiento de la herramienta y de la batería.....	9
10. ASISTENCIA Y REPARACIONES.....	9
11. COBERTURA DE LA GARANTÍA.....	9
12. TABLA DE MANTENIMIENTO ORDINARIO.....	10
13. IDENTIFICACIÓN DE PROBLEMAS.....	10
14. ACCESORIOS POR ENCARGO.....	10
14.1 Baterías.....	10
14.2 Cargador de la batería.....	10

1. INFORMACIÓN GENERAL

1.1 CÓMO LEER EL MANUAL

En el texto del manual, algunos párrafos que contienen información de especial importancia a fines de seguridad o de funcionamiento están destacados en modo diferente de acuerdo con el siguiente criterio:

NOTA o **IMPORTANTE** ofrece información u otros detalles relativos a lo descrito anteriormente, con la intención de no dañar la máquina ni causar daños.

El símbolo  señala un peligro. El incumplimiento de la advertencia comporta posibilidad de lesiones personales o a terceros y/o daños.

.....

- Los párrafos marcados con un recuadro
- de puntos grises indican características
- opcionales que no están presentes en
- todos los modelos documentados en
- este manual. Verificar si la característica
- está presente en este modelo.

.....

Todas las indicaciones "anterior" "posterior", "derecha" e "izquierda" hacen referencia a la posición de trabajo del operador.

1.2 REFERENCIAS

1.2.1 Figuras

Las figuras en estas instrucciones de uso están numeradas 1, 2, 3 y así sucesivamente. Los componentes indicados en las figuras se indican con las letras A, B, C, y así sucesivamente. Una referencia al componente C en la figura 2 se indica con la indicación: "Ver fig. 2.C" o simplemente "(fig.2.C)". Las figuras son indicativas. Las piezas reales pueden variar respecto a aquellas representadas.

1.2.2 Títulos

El manual está dividido en capítulos y párrafos. El título del párrafo "2.1 Preparación" es un subtítulo de "2. Normas de seguridad". Las

referencias a títulos o párrafos están señaladas con la abreviación cap. o párr. y el número correspondiente. Ejemplo: “cap. 2” o “párr. 2.1”.

2. NORMAS DE SEGURIDAD

2.1 ADVERTENCIAS GENERALES DE SEGURIDAD PARA LAS HERRAMIENTAS ELÉCTRICAS

⚠ ATENCIÓN Leer atentamente las advertencias de seguridad y todas las instrucciones. El incumplimiento de las instrucciones y advertencias puede causar descargas eléctricas, incendios y/o graves lesiones.

Conservar todas las advertencias e instrucciones para futuras consultas.

El término “herramienta eléctrica” citado en las advertencias se refiere a su equipo con alimentación a batería (sin cable).

1) Seguridad de la zona de trabajo

- a) **Mantener limpia y bien iluminada la zona de trabajo.** Las zonas sucias y desordenadas facilitan los accidentes.
- b) **No use la herramienta eléctrica en ambientes con riesgo de explosión, en presencia de líquidos inflamables, gases o polvo.** Las herramientas eléctricas generan chispas que pueden incendiar el polvo o los vapores.
- c) **Mantener alejados a los niños y demás personas cuando se use una herramienta eléctrica.** Las distracciones pueden causar la pérdida de control.

2) Seguridad eléctrica

- a) **El enchufe de la herramienta eléctrica ha de coincidir con la toma de corriente. No modifique de ninguna manera el enchufe. No utilice enchufes adaptadores con herramientas eléctricas conectadas a tierra.** El uso de enchufes no modificados y tomas adecuadas reducirá el riesgo de descargas eléctricas.
- b) **Evite el contacto del cuerpo con superficies conectadas a tierra, como tubos, radiadores, cocinas y frigoríficos.** Existe un mayor riesgo de descargas eléctricas si el cuerpo está conectado a tierra.
- c) **No exponga las herramientas eléctricas a la lluvia ni a ambientes húmedos.** La entrada de agua en una herramienta eléctrica aumenta el riesgo de descargas eléctricas.
- d) **No utilice el cable de forma incorrecta. Nunca utilice el cable para transpor-**

tar, tirar o desconectar la herramienta eléctrica. Mantenga el cable alejado de fuentes de calor, aceite, bordes afilados y elementos en movimiento. Un cable dañado o enredado aumenta el riesgo de descargas eléctricas.

- e) **Cuando se utilice una herramienta eléctrica al aire libre, utilice una alargadera apta para el uso en exteriores.** El uso de un cable adecuado para el uso en el exterior reduce el riesgo de descargas eléctricas.
- f) **Si no pudiera evitarse utilizar una herramienta eléctrica en un ambiente húmedo, utilice una alimentación protegida con un dispositivo de corriente residual (RCD).** El uso de un RCD reduce el riesgo de descargas eléctricas.

3) Seguridad personal

- a) **Esté atento, controle sus acciones y use la herramienta eléctrica de forma razonable. No use la herramienta eléctrica cuando esté cansado o bajo el efecto de drogas, alcohol o medicinas.** Una distracción durante el uso de una herramienta eléctrica puede causar graves lesiones personales.
- b) **Utilice ropa protectora. Use siempre gafas de protección.** El uso de equipo de protección como máscaras antipolvo, zapatos antideslizantes, cascos protectores o auriculares, reduce las lesiones personales.
- c) **Evite arranques no intencionados. Asegúrese de que el aparato esté apagado antes de introducir la batería, agarrar o transportar la herramienta eléctrica.** Transportar una herramienta eléctrica con el dedo en el interruptor, montar la batería con el interruptor en posición “ON” facilita los accidentes.
- d) **Extraiga toda llave o herramienta de regulación antes de accionar la herramienta eléctrica.** Una llave o una herramienta que permanece en contacto con una parte giratoria puede provocar lesiones personales.
- e) **No se desequilibre. Mantenga siempre un apoyo y equilibrio adecuados.** Esto permite un mejor control de la herramienta eléctrica en situaciones inesperadas.
- f) **Lleve indumentaria adecuada. No lleve vestidos anchos o accesorios. Mantenga el pelo, los vestidos y los guantes alejados de las partes en movimiento.** La ropa ancha, los accesorios o el pelo largo pueden quedar atrapados en las partes en movimiento.

- g) **No deje que la familiaridad adquirida con el uso habitual de la máquina le haga sentir demasiado confiado hasta el punto de no respetar los principios de seguridad.** Una acción negligente puede causar lesiones graves en tan solo una fracción de segundo.
- h) **Si se han previsto dispositivos para la conexión de instalaciones de aspiración y recogida de polvo, asegúrese de que se conectan y utilizan correctamente.** El uso de la recogida del polvo puede reducir los riesgos relacionados con el polvo.
- 4) **Uso y vigilancia de la herramienta eléctrica**
- a) **No sobrecargue la herramienta eléctrica. Use la herramienta eléctrica apropiada para el trabajo.** La herramienta eléctrica adecuada efectuará un trabajo mejor y más seguro a la velocidad para la cual se ha proyectado.
- b) **No utilice la herramienta eléctrica si el interruptor no es capaz de ponerla en marcha o pararla normalmente.** Una herramienta eléctrica que no se puede accionar con el interruptor resulta peligrosa y debe ser reparada.
- c) **Extraer el acumulador de su compartimento antes de efectuar cualquier regulación o antes de guardar la herramienta eléctrica.** Estas medidas preventivas de seguridad reducen el riesgo de puesta en marcha accidental de la herramienta eléctrica.
- d) **Guarde las herramientas eléctricas inutilizadas fuera del alcance de los niños y no permita el uso de estas a personas que desconozcan el modo de empleo de la herramienta.** Las herramientas eléctricas son peligrosas en manos de usuarios inexpertos.
- e) **Preste atención al mantenimiento de las herramientas eléctricas. Compruebe que las partes móviles estén alineadas y libres en el movimiento, que no haya roturas o cualquier otra condición que pueda afectar al funcionamiento de la herramienta eléctrica. En caso de daños, la herramienta eléctrica deberá ser reparada antes de usarla.** Muchos accidentes son causados por falta de mantenimiento.
- f) **Mantenga afilados y limpios los dispositivos de corte.** Un mantenimiento adecuado de los dispositivos de corte, con las cuchillas bien afiladas, evita el enganche de los mismos y facilita su control.
- g) **Utilizar la herramienta eléctrica prestando atención a las condiciones de trabajo y al tipo de actividad que se va a efectuar.** El uso de una herramienta eléctrica para actividades diferentes a las previstas podría generar situaciones peligrosas.
- h) **Mantenga las empuñaduras secas, limpias y sin restos de aceite y grasa.** Con las empuñaduras resbalosas no se puede manipular ni controlar la máquina de forma segura en situaciones inesperadas.
- 5) **Uso y precauciones de uso de las herramientas a batería**
- a) **Cargar la batería únicamente con el cargador indicado por el fabricante.** Los cargadores indicados para un tipo de batería específica pueden generar incendios si se utilizan con baterías diferentes.
- b) **Utilizar la herramienta eléctrica únicamente con el tipo de batería indicado.** El uso de una batería diferente puede ocasionar daños e incendios.
- c) **Cuando la batería no está en uso, mantenerla alejada de otros objetos de metal como clips, monedas, llaves, clavos, tornillos u otros objetos metálicos que pueden crear una conexión entre dos bornes.** El cortocircuito de los bornes de la batería puede originar quemaduras o incendios.
- d) **Si la batería se encuentra en malas condiciones, podría generarse una pérdida de líquido: evitar cualquier tipo de contacto. En caso de contacto fortuito, enjuagar inmediatamente con agua. En caso de contacto con los ojos, solicitar inmediatamente asistencia médica.** El líquido de la batería puede provocar irritaciones o quemaduras.
- e) **No utilice baterías ni instrumentos dañados o modificados.** Las baterías dañadas o modificadas pueden funcionar de forma imprevisible y provocar incendios, explosiones o riesgos de lesión.
- f) **No abra a batería.** Peligro de cortocircuito.
- g) **No exponga la batería al fuego o a temperaturas excesivas.** Hay peligro de explosión.
- 6) **Protecciones para las operaciones de corte**
- a) **Mantener las manos alejadas de la zona de corte y de la cuchilla de la podadora.** Como el aparato se guía con una mano, no acerque la otra mano a las hojas de las tijeras.
- b) **Mantenga cada parte de su cuerpo a una distancia mínima de 15 cm de la cuchilla.** El uso cuidadoso de la herramienta puede evitar lesiones.

- c) **Mantenga a los transeúntes y otras personas a una distancia mínima de 1.5 m de la cuchilla de la podadora.** No manipule la herramienta mientras la cuchilla esté en movimiento.
 - d) **Si la herramienta está bloqueada, ponga el interruptor en OFF antes de intentar desbloquear la cuchilla.**
 - e) **Las cuchillas de la herramienta eléctrica están muy afiladas.** No toque las cuchillas para evitar lesiones.
 - f) **Antes de comenzar la poda, compruebe que no hay objetos o cables ocultos entre las ramas.**
 - g) **En particulares situaciones de uso muy gravosas, la cuchilla y la empuñadura pueden alcanzar altas temperaturas.** Se recomienda el uso de guantes de protección.
 - h) **Está prohibido trabajar durante las precipitaciones y dejar la herramienta eléctrica bajo la lluvia o la nieve.**
- 7) **Asistencia**
- a) **El desgaste de la cuchilla debe comprobarse a intervalos regulares y afilarse.** Las cuchillas desafiladas sobrecargan la herramienta. Los daños resultantes del uso de la herramienta con cuchillas en mal estado no están cubiertos por la garantía.
 - b) **La herramienta eléctrica debe ser reparada por personal cualificado, empleando solo recambios originales.** Esto permite que se mantenga la seguridad de la herramienta eléctrica.
 - c) **No repare nunca las baterías dañadas.** El mantenimiento de las baterías debe ser realizado únicamente por el fabricante o por un servicio técnico autorizado.

2.2 BATERÍA / CARGADOR DE BATERÍA

ATENCIÓN

Las siguientes normas de seguridad integran las prescripciones de seguridad presentes en el manual específico del cargador de la batería.

- **El cargador está diseñado para su uso en un entorno cerrado.** Las operaciones de carga deben realizarse en el interior.
- **Retire la batería antes de limpiar el cargador** para evitar cualquier daño resultante y el riesgo de descarga eléctrica.
- **No exponga la batería a la luz del sol o a una luz muy intensa.** No poner en contacto con superficies calientes. Podrían provocar la explosión de la batería.

- **Deje que la batería se enfríe completamente antes de empezar a cargarla.**
- **No desmonte ni dañe la batería,** para evitar daños personales
- **Utilice el cargador solo con baterías recargables.** De lo contrario, podría provocar un incendio y explosiones. Utilice solo el cargador de baterías original.
- **Compruebe siempre el cargador, el cable y el enchufe antes de cada uso.** Si está dañado, diríjase al centro de servicio para su reparación o sustitución. No utilice cargadores dañados. No intente reparar cargadores de baterías dañados para mantener la seguridad de la herramienta.
- **Compruebe que el voltaje del cargador coincide con el de la batería,** de lo contrario podrían producirse daños personales.
- **Mantenga el cargador limpio, alejado de ambientes húmedos y de la lluvia.** No utilice el cargador en el exterior, la suciedad y el agua pueden causar daños en el cargador y lesiones personales.
- **El cargador está diseñado para ser utilizado con baterías originales,** de lo contrario puede causar un riesgo de incendio o explosión.
- **No utilizar cargadores dañados** reduce el riesgo de lesiones.
- **No utilice el cargador sobre superficies inflamables** (por ejemplo, papel)

2.3 RESPETO DEL MEDIO AMBIENTE

La protección del medio ambiente debe ser un aspecto relevante y prioritario en el uso de la máquina, a beneficio de la convivencia civil y del ambiente en el que vivimos.

- Evitar causar molestias a los vecinos. Utilizar la máquina solo en horarios razonables (no por la mañana temprano o por la noche, cuando puede resultar molesto).
- Durante la actividad, se vierte una cierta cantidad de aceite al ambiente, el cual es necesario para la lubricación de la cadena. Por ello, usar solo aceites biodegradables que sean específicos para este uso. El uso de un aceite mineral o de aceite para motores perjudica gravemente el medio ambiente.
- Respetar minuciosamente las normas locales sobre la eliminación de embalajes, partes deterioradas o cualquier elemento con fuerte impacto ambiental; estos residuos deben separarse y entregarse en los centros de recogida específicos que realizarán el reciclaje de los materiales.
- Respetar minuciosamente las normas locales sobre la eliminación de los materiales de desecho

- En el momento de deshacerse de la máquina, no abandonarla en lugares donde pueda perjudicar el medio ambiente; se debe contactar con un centro de recogida, según las normas locales vigentes.



No deseche los aparatos eléctricos junto con los residuos domésticos. Según la Directiva Europea 2012/19/CE sobre los residuos de equipos eléctricos y electrónicos y su aplicación conforme a

las normas nacionales, los equipos eléctricos fuera de servicio deberán recogerse separadamente para volverse a emplear de manera eco-compatible. Si los equipos eléctricos se eliminan en un vertedero de residuos o en el terreno, las sustancias nocivas pueden alcanzar la capa acuífera y entrar en la cadena alimentaria, dañando la salud y el bienestar de las personas. Para obtener más información sobre la eliminación de este producto, contactar con el Ente competente para la eliminación de los residuos domésticos o con su Distribuidor.



Li-ion

Al término de su vida útil, deshacerse de las baterías de forma que se respete siempre el medio ambiente. La batería contiene materiales peligrosos tanto para las personas como para el medio ambiente. Una vez retirada, la batería debe depositarse de forma separada en una estructura apta para baterías de iones de litio.

La separación selectiva de los productos y embalajes utilizados permite el reciclaje de los materiales y su reutilización. La reutilización de materiales reciclados ayuda a prevenir la contaminación medioambiental y a disminuir la demanda de materias primas.



3. CONOCER LA MÁQUINA

Esta máquina es un equipo de jardinería, más específicamente, una podadora portátil con alimentación a batería.

La máquina se compone esencialmente de un motor que acciona un dispositivo de corte.

ATENCIÓN

El uso durante periodos prolongados o en posiciones incorrectas puede acabar provocando daños en el cuerpo.

Realizar las tareas de limpieza y mantenimiento antes de guardar la herramienta.

Si la herramienta ha sufrido algún impacto o caída, asegurarse de que se encuentre en buenas condiciones antes de ponerla en marcha.

3.1 DESCRIPCIÓN MÁQUINA Y USO PREVISTO

La máquina está compuesta de (Fig.1):

- A cuchilla móvil
- B cuchilla fija
- C mecanismo de fijación cuchilla
- D palanca bloqueo/desbloqueo
- E gatillo
- F empuñadura
- G pantalla
- H baterías
- I cargador
- J protección de la cuchilla
- K llave de tubo
- L interruptor ON/OFF

3.1.1 Uso previsto

Esta máquina ha sido diseñada y fabricada para: la poda exclusiva de ramas.

- podar y cortar;
- cortar arbustos;
- ser utilizada por un solo operador.

3.1.2 Uso inadecuado

Cualquier otro tipo de uso, no conforme con aquellos indicados anteriormente, puede ser peligroso y causar daños a personas y/o cosas. Es inapropiado (ejemplos son excluyentes):

- trabajos de incisión;
- efectuar trabajos de carnicería;
- emplear la herramienta para cortar materiales diferentes a la madera (plástico, materiales de construcción);
- usar la herramienta por más de una persona.

IMPORTANTE *El uso impropio de la herramienta comporta la invalidación de la garantía y la exención del Fabricante de toda responsabilidad, corriendo a cargo del usuario todos los gastos derivados de daños o lesiones propias o a terceros.*

3.1.3 Tipología de usuario

Esta máquina está destinada al uso por parte de consumidores, es decir, operadores no profesionales. Esta máquina está destinada para uso no profesional.

3.2 SEÑALES DE SEGURIDAD

En la máquina aparecen diferentes símbolos (Fig. 1). Su función es la de recordar al operador que utilice la máquina con cuidado y atención.

Significado de los símbolos:



¡Peligro! Esta máquina, si no se usa correctamente, puede ser peligrosa para usted y para terceros.



¡Peligro! Peligro de corte o lesiones graves.



¡Atención! Leer las instrucciones antes de utilizar la máquina.



¡Atención! Usar dispositivos de protección acústica, gafas y casco de protección.



¡Atención! ¡Utilizar guantes y calzado de protección antideslizante!



¡Peligro! No la exponga a lluvia o ambientes húmedos.



¡Atención! Para información sobre la batería y el cargador de la batería, consultar el manual correspondiente.

IMPORTANTE Las etiquetas adhesivas estropeadas o ilegibles deben sustituirse. Pedir nuevas etiquetas al centro de asistencia autorizado.

3.3 ETIQUETA DE IDENTIFICACIÓN

La etiqueta de identificación indica los siguientes datos (Fig. 2):

1. Nombre y dirección del Fabricante
2. Marca de conformidad
3. Mes / Año de fabricación
4. Tipo de máquina
5. Tensión de alimentación
6. Potencia nominal
7. Número de matrícula
8. Código del artículo
9. Doble aislamiento

Transcribir los datos de identificación de la máquina en los espacios correspondientes de la etiqueta indicada detrás de la portada.

IMPORTANTE Utilizar los datos de identificación indicados en la etiqueta de identificación cada vez que se contacta con el taller autorizado.

4. DESEMBALAJE (Fig.2)

1. Abrir el embalaje con atención para no perder los componentes.
2. Consultar la documentación incluida en la caja, por ejemplo estas instrucciones.
3. Extraer la herramienta de la caja.
4. Deshacerse de la caja y los embalajes respetando las normativas locales.

⚠ Comprobar que la herramienta y las baterías están limpias y secas, y luego introducir la batería en el alojamiento correspondiente de la podadora.

5. MANDOS DE CONTROL

5.1 INTERRUPTOR ON /OFF (Fig.1 L)

- Activa la máquina
- selecciona la apertura de la cuchilla

5.2 GATILLO (Fig.1 E)

- Activa el movimiento de la cuchilla

5.3 PALANCA DE BLOQUEO/ DESBLOQUEO (Fig.1 D)

- Evita o permite la activación del gatillo

6. USO DE LA MÁQUINA

⚠ Las normas de seguridad están descritas en el cap. 2. Respetar minuciosamente dichas indicaciones para evitar riesgos o peligros graves.

IMPORTANTE Lea el manual correspondiente para conocer las instrucciones sobre las baterías..

6.1 OPERACIONES PRELIMINARES

Antes de comenzar a trabajar, es necesario efectuar una serie de controles y operaciones para desempeñar el trabajo de modo efectivo y con la máxima seguridad.

6.1.1 Control de la batería

Comprar la batería cuya capacidad se adapte mejor a las exigencias operativas y cargarla por completo según las indicaciones del manual de instrucciones de la misma.

La lista de las baterías homologadas para esta máquina se encuentra en la tabla "Datos Técnicos".

- Antes de cada uso:

- comprobar el estado de carga de la batería siguiendo las indicaciones contenidas en el manual de instrucciones de la batería.

6.1.2 Control del interruptor ON/OFF

Compruebe que el interruptor ON/OFF funciona correctamente.

 **La cuchilla debe detenerse cuando se suelta el gatillo.**

6.2 CONTROLES DE SEGURIDAD

Efectuar los siguientes controles de seguridad y verificar que los resultados correspondan a lo indicado en las tablas.

 **Efectuar siempre los controles de seguridad antes del uso.**

Objeto	Resultado
Empuñaduras y protecciones	Limpias, secas, sin restos de aceite o grasa, sujetas firmemente a la máquina.
Tornillos en la máquina y en la cuchilla	Bien fijados (no sueltos)
Protecciones	Íntegras, no deterioradas.
Batería	Ningún desperfecto en el empaquetado, ninguna fuga de líquido.
Máquina	Ninguna marca de deterioro o usura.
Interruptor ON/OFF, gatillo, palanca de bloqueo/desbloqueo	Todos los controles deben moverse libremente y no ser forzados
Accionamiento de prueba	Ninguna vibración anómala. Ningún sonido anómalo

6.3 ARRANQUE Y TRABAJO

1. Retire la tapa de protección de la cuchilla (Fig.3 A).
2. Pulse el interruptor de encendido ON/OFF (Fig.3 B) durante 2 segundos.
3. Después del pitido.

4. trabaje en la palanca de desbloqueo (Fig.3 C) y apriete el gatillo (Fig.3 D) para poner en marcha las cuchillas.
5. Apretando el gatillo se cierra la cuchilla, soltando el gatillo se abre (Fig.4).
6. Coloque la cuchilla sobre la rama que cortar (Fig.5).

 **Suelte el gatillo cuando la cuchilla esté bloqueada, la cuchilla volverá automáticamente a la posición de apertura total.**

 **Si no se utiliza durante 1 minuto, la podadora se apagará automáticamente**

6.4 AJUSTE DE LA APERTURA DE LA CUCHILLA (Fig. 6)

Para ajustar la apertura de la cuchilla móvil:

1. pulse el interruptor ON/OFF para activar la máquina (Fig. 1 L)
2. pulse el interruptor ON/OFF para elegir la modalidad operativa:
 - modalidad "1" - una luz verde, para cortar ramas de hasta 15 mm de diámetro (Fig. 6 I);
 - modalidad "2" - una luz verde, para cortar ramas de hasta 25 mm de diámetro (Fig. 6 II);
 - modalidad "3" - una luz verde, para cortar ramas de hasta 30 mm de diámetro (Fig. 6 III).

6.5 PARADA

1. Soltar el gatillo
2. Mantener pulsado el interruptor ON/OFF durante 2 segundos.
3. Esperar el pitido
4. Extraer la batería de su alojamiento
5. Colocar la cubierta de protección

 **No toque la cuchilla mientras esté en movimiento.**

 **Durante los desplazamientos, no colocar el dedo sobre el gatillo para evitar arranques accidentales.**

7. MANTENIMIENTO ORDINARIO

7.1 INFORMACIÓN GENERAL

 **Las normas de seguridad están descritas en el cap. 2. Respetar minuciosamente dichas indicaciones para evitar riesgos o peligros graves.**

⚠ Antes de efectuar cualquier control, limpieza o intervención de mantenimiento/regulación de la herramienta:

• Apagar la herramienta:

• Extraer la batería de su alojamiento.

El control frecuente de la herramienta hará que sea segura y fiable:

- No rocíe agua sobre la herramienta ni la sumerja, ya que puede provocar cortocircuitos en su interior.
- Mantener limpios la empuñadura y posibles dispositivos de ventilación del motor, utilizar un paño para limpiar la herramienta. No utilizar detergentes para limpiar la herramienta para no dañar las superficies.
- Limpiar la cuchilla después de cada uso, protegerla con aceite o spray protectores (Fig.7).
- Solo cuando sea necesario, apretar el mecanismo de fijación (Fig. 1 C) con la llave de tubo suministrada (fig. 1 K).

7.2 BATERÍA

7.2.1 Autonomía de la batería

La autonomía de la batería depende principalmente de:

- a. factores ambientales, que producen una mayor necesidad de energía;
 - corte de árboles y ramas demasiado grandes.
- c. comportamientos que el operador debería evitar:
 - encendidos y apagados frecuentes durante la actividad;
 - uso de una técnica de corte inadecuada para el tipo de trabajo que se ha de realizar (párr. 6.4).

Para optimizar la autonomía de la batería siempre es conveniente:

- cortar la madera cuando esté seca;
- no forzar la herramienta.

Si se quisiera utilizar la máquina en sesiones de trabajo más largas con respecto a lo permitido por la batería estándar, es posible:

- adquirir una segunda batería estándar para sustituir inmediatamente la batería descargada, sin perjudicar la continuidad de uso;

7.2.2 Extracción y recarga de la batería

1. Pulsar el botón de bloqueo situado en la batería (Fig. 8 A).
2. Extraer la batería de la máquina (Fig.8 B).
3. Introducir la batería en su alojamiento del cargador de la batería (Fig. 9).

4. Conectar el cargador de la batería a una toma de corriente (Fig. 9 B), con la tensión correspondiente a la indicada en la placa.
5. Proceder con la recarga completa siguiendo las indicaciones contenidas en el manual de la batería/cargador de la batería.

NOTA *La batería cuenta con una protección que impide la recarga si la temperatura ambiente no está comprendida entre 4 y +40 °C.*

NOTA *La batería puede cargarse en cualquier momento, incluso parcialmente, sin riesgo de sufrir daños.*

7.2.3 Reinserción de la batería en la máquina

Finalizada la recarga:

1. Retirar la batería de su alojamiento en el cargador de baterías (evitar dejar la batería durante mucho tiempo en carga después de que la carga esté completa).
2. Desconectar el cargador de batería de la red eléctrica.
3. Introducir la batería en su alojamiento colocado en la máquina.
4. Empujar a fondo hasta oír el "clic" que la bloquea en su lugar y asegura el contacto eléctrico.

7.3 LIMPIEZA

7.3.1 Limpieza de la herramienta

Al final de cada sesión de trabajo, volver a limpiar cuidadosamente la herramienta de polvo y residuos.

- Limpiar siempre la herramienta después del uso con un paño limpio y húmedo impregnado con detergente neutro.
- Eliminar cualquier resto de humedad con un paño suave y seco. Los restos de humedad pueden favorecer el riesgo de descargas eléctricas.
- No utilizar detergentes agresivos ni disolventes para limpiar las partes de plástico o las empuñaduras.
- No usar chorros de agua y evitar mojar el motor y las partes eléctricas.
- Para evitar cualquier sobrecalentamiento y daño en el motor o en la batería, asegurarse siempre de que las rejillas de aspiración del aire de enfriamiento estén limpias y libres de residuos.

8. MANUTENCIÓN EXTRAORDINARIA

 **Para afilar y sustituir las cuchillas, diríjase a su distribuidor o a un centro especializado.**

9. ALMACENAMIENTO

9.1 ALMACENAMIENTO DE LA HERRAMIENTA Y DE LA BATERÍA

1. Retirar la batería de su cavidad y cargarla;
2. Evitar guardar el dispositivo en ambientes extremadamente calientes o fríos.
3. Las baterías y los cargadores de batería deben colocarse en un lugar seco y seguro para evitar la entrada de calor, polvo y humedad.
4. Guardar la herramienta de forma segura, fuera del alcance de los niños
5. Asegurarse de que se retiren las llaves o herramientas utilizadas para el mantenimiento.

10. ASISTENCIA Y REPARACIONES

Este manual suministra todas las indicaciones necesarias para la conducción de la máquina y para un correcto mantenimiento de base que se efectúa por el usuario. Todas las intervenciones de regulación y mantenimiento no descritas en este manual deben efectuarse en su Distribuidor o en un Centro especializado, que dispone de conocimientos y herramientas necesarias para que el trabajo se efectúe correctamente, manteniendo el grado de seguridad original de la máquina.

Operaciones efectuadas en estructuras inadecuadas o por personas no cualificadas conllevan el vencimiento de toda forma de Garantía y de toda obligación o responsabilidad del Fabricante.

- Solo los centros de asistencia autorizados efectúan las reparaciones y el mantenimiento en garantía.
- Los talleres de asistencia autorizados utilizan exclusivamente recambios originales. Los recambios y los accesorios originales se han desarrollado especialmente para las máquinas.
- Los recambios y accesorios no originales no son aprobados, el uso de recambios y accesorios no originales hace que decaiga la garantía.
- Se recomienda llevar la máquina una vez al año a un taller de asistencia autorizada para el mantenimiento, la asistencia y el control de los dispositivos de seguridad.

11. COBERTURA DE LA GARANTÍA

La garantía cubre todos los defectos de los materiales y de fabricación. El usuario deberá seguir atentamente todas las instrucciones indicadas en la documentación adjunta.

La garantía no cubre los daños debidos a:

- Falta de familiaridad con la documentación adjunta.
- Descuidos.
- Uso y montaje incorrectos o no permitidos.
- Utilización de piezas de recambio no originales.
- Utilización de accesorios no distribuidos o no aprobados por el fabricante.

La garantía no cubre:

- El desgaste normal de los materiales de consumo como dispositivos de corte, pernos de seguridad.
- Desgaste normal.

El comprador está protegido por las propias leyes nacionales. Los derechos del comprador previstos por las propias leyes nacionales no se limitan, de ninguna manera, a esta garantía.

12. TABLA DE MANTENIMIENTO ORDINARIO

Intervención	Periodicidad	
	Primera vez	Sucesivamente cada
MÁQUINA		
Control de todas las fijaciones	-	Antes de cada uso
Controles de seguridad / Control de los mandos	-	Antes de cada uso
Limpeza general y control	-	Después de cada uso

13. IDENTIFICACIÓN DE PROBLEMAS

PROBLEMA	POSIBLE CAUSA	SOLUCIÓN
1. La máquina no se enciende	<ul style="list-style-type: none"> El interruptor principal ON-OFF está en la posición OFF La batería está descargada La batería no está introducida correctamente 	<ul style="list-style-type: none"> Colocar el interruptor principal ON-OFF está en la posición ON Cargar la batería Quitar la batería e introducirla de nuevo
2. La máquina se para durante el corte	<ul style="list-style-type: none"> La batería está descargada La batería tiene poca autonomía 	<ul style="list-style-type: none"> Cargar la batería Cargar la batería
3. La cuchilla de corte se atasca en una rama gruesa	<ul style="list-style-type: none"> La batería tiene poca autonomía Rama demasiado dura Diámetro de la rama demasiado grande 	<ul style="list-style-type: none"> Cargar la batería Rama no apropiada para el corte Rama no apropiada para el corte
4. El corte no es regular	<ul style="list-style-type: none"> La cuchilla de corte no está fijada La cuchilla de corte está desafilada o desgastada 	<ul style="list-style-type: none"> Apretar el tornillo de la cuchilla de corte Sustituir la cuchilla de corte (*)

Si los problemas perduran después de haber aplicado las soluciones descritas, contactar con su Distribuidor.

(*) Intervenciones que debe llevar a cabo su Distribuidor o un Centro de asistencia autorizado.

14. ACCESORIOS POR ENCARGO

14.1 BATERÍAS

Existen baterías de diversas capacidades que se adaptan a las diferentes exigencias operativas (Fig. 10). La lista de las baterías homologadas para esta máquina se encuentra en la tabla "Datos Técnicos".

14.2 CARGADOR DE LA BATERÍA

Dispositivo que se utiliza para recargar la batería (Fig. 11).

2. OHUTUSNÕUDED

2.1 ELEKTRILISTE TÖÖRIISTADE ÜLDISED OHUTUSNÕUDED

⚠ TÄHELEPANU Lugeda läbi kõik ohutusnõuded ja kasutusjuhendid. Hoiatuste ja juhiste eiramine võib põhjustada elektrilööke, tuleohtu ja/või tõsisid vigastusi.

Säilitada kõiki ohutusnõudeid ja kasutusjuhendeid edaspidiseks kasutamiseks.

Terminiga "elektriline tööriist" viidatakse teie akutoitega masinale (ilma juhtmeta).

1) Ohutus tööalas

- Hoidke tööala puhta ja hästi valgustatuna.** Mustad ja korrastamata alad soodustavad õnnetuste teket.
- Elektrilist tööriista ei tohi kasutada plahvatusohtlikus keskkonnas, kergestisüttivate vedelike, gaasi või tolmu läheduses.** Elektrilised tööriistad tekitavad sädemeid, mis võivad tolmu või aurud süüdata.
- Elektrilist tööriista kasutades hoida eemal lapsed ja juuresolevad inimesed.** Tähelepanematus võib põhjustada kontrolli kaotamise.

2) Elektriohutus

- Elektrilise tööriista pistikud peavad sobima pistikupesasse. Pistikut ei tohi kunagi mingil viisil muuta. Ärge kasutage maandusega varustatud elektrilistel tööriistadel adapteriga pistikuid.** Muutmata pistikud ja neile vastavad pistikupesad vähendavad elektrilöögiohtu.
- Vältida keha kokkupuutumist maandatud või maandusühendusega pindadega, nagu torud, radiaatorid, pliidid ja külmkapid.** Keha kokkupuude maandusühendusega suurendab elektrilöögiohtu.
- Elektrilised tööriistad ei tohi sattuda vihma ega niiskuse kätte.** Vee sattumine elektrilisse tööriista sisse suurendab elektrilöögi ohtu.
- Mitte rikkuda kaablit. Ärge kunagi kasutage kaablit selleks, et elektrilist tööriista sellest vedada, tõmmata või lahti ühendada.** Hoidke kaabel eemal soojusallikatest, õlist, teravatest servadest või liikuvatest osadest. Kahjustatud või keerduläinud kaablid suurendavad elektrilöögi ohtu.
- Kui elektrilist tööriista kasutatakse välitingimustes, siis tuleb kasutada spet-**

siaalset väljas kasutamiseks mõeldud pikendusjuhet. Väljas kasutamiseks ette nähtud kaabli kasutamine vähendab elektrilöögiohtu.

- Kui elektrilist tööriista on vältimatult vaja kasutada niiskes kohas, siis kasutage rikkevoolukaitsmega (RCD) kaitsud toiteallikat.** Rikkevoolukaitsme kasutamine vähendab elektrilöögiohtu.

3) Isiklik ohutus

- Elektrilise tööriista kasutamise ajal tuleb olla tähelepanelik ja mõistlik ning oma tegevust kontrollida.** Elektrilist tööriista ei tohi kasutada väsinuna ega narkootikumide, alkoholi või ravimite mõju all. Tähelepanu kaotamine elektrilist tööriista kasutades võib põhjustada töötajale tõsisid vigastusi.
- Kasutada kaitseriideid. Alati tuleb kanda kaitseprille.** Kaitsevahendite nagu tolumaskid, mittelibiseva tallaga jalanõud, kaitsekiivrid või kuulmekaitsed kasutamine vähendab vigastusi.
- Vältida tahtmatut käivutumist. Veenduda, et seade oleks enne aku sissetamist, kättevõtmist või elektrilise tööriista transportimist välja lülitatud.** Elektrilise tööriista transportimine nii, et sõrme hoitakse lülitil või aku sissepanemine, kui lüliti on asendis „ON”, suurendab õnnetuseohtu.
- Enne elektrilise masina käivitamist eemaldada kõik võtmed või reguleerimiseadmed.** Võti või seade võib pöörleva osaga kokku puutudes põhjustada inimesele raskeid vigastusi.
- Ei tohi kaotada tasakaalu. Alati tuleb säilitada vajalik tugi ja tasakaal.** See võimaldab elektrilist tööriista ootamatutes situatsioonides paremini kontrollida.
- Riietuda sobivalt. Kanda ei tohi lohakaid riideid ega ehteid. Juuksed, riided ja kindad tuleb liikuvatest osadest eemal hoida.** Vabalt langevad rõivad, ehted või pikad juuksed võivad liikuvatesse osadesse kinni jääda.
- Ärge laske juhtuda, et te muutute masina sagedase kasutamisega omandatud vilumuse tõttu ettevaatamatuks ja hakkate eirama masina ohutuspõhimõtteid.** Hooletult toimimine võib vaid murdosa sekundiga põhjustada raskeid vigastusi.
- Kui seadmel on ette nähtud seadised ühendamiseks tolmuimejasüsteemiga, veenduge, et need ühendatakse ja neid kasutatakse õigesti.** Tolmuimeja kasutamine võib vähendada tolmuiga seotud riske.

- 4) Elektrilise tööriista kasutamine ja hoidmine
- Elektrilist tööriista ei tohi üle koormata. Kasutada tööks sobivat elektrilist tööriista.** Tööks sobiv elektriline tööriist teeb töö ära paremini ja kindlamalt ning kiirusel, milleks on projekteeritud.
 - Elektrilist tööriista ei tohi kasutada, kui lüliti ei käivita ega seiska masinat õigesti.** Elektriline tööriist, mida ei saa lülitist käima panna, on ohtlik ja see tuleb parandada.
 - Enne kõiki reguleerimistöid või elektritööriista hoiale panemist võtke aku pesast välja.** Need ettevaatusabinõud vähendavad elektrilise tööriista tahtmatu käivitumise ohtu.
 - Elektrilisi tööriistu tuleb hoida lastele kättesaamatus kohas ja neid ei tohi kasutada inimene, kes tööriista ja käesolevaid juhendeid ei tunne.** Elektrilised tööriistad on asjatundmatu kasutaja käes ohtlikud.
 - Seista hea elektriliste tööriistade hoolduse eest. Kontrollida, et liikuvad osad oleksid ühel joonel ja liiguksid vabalt, et ei oleks katkiseid osasid või muid asjaolusid, mis võiksid mõjutada elektrilise tööriista töötamist.** Kahjustuste korral tuleb elektriline tööriist enne kasutamist parandada. Paljude õnnetuste põhjuseks on puudulik hooldus.
 - Lõikeseadmed peavad olema teritatud ja puhtad.** Lõikeseadmete korrallik hooldus ja teravad lõikeelemendid väldib nende takkumist ja kergendab kontrolli nende üle.
 - Kasutage elektrilist tööriista vastavalt juhendile, pidades sealjuures silmas töötingimusi ja töö iseloomu.** Elektrilise tööriista kasutamine ettenähtust erineval viisil võib kaasa tuua ohtlikke olukordi.
 - Hoida käepidemed kuivad, puhtad ning õli- ja rasvavabadena.** Libedad käepidemed ei võimalda tööriista käsitseda ja säilitada tööriista üle kontrolli ettenägematutes olukordades.
- 5) Akutoitel tööriistade kasutamine ja ettevaatusabinõud
- Laadige akusid vaid tootja soovitatud laadijaga.** Üht tüüpi akude laadimiseks mõeldud laadija võib teist tüüpi akudega põhjustada tulekahju.
 - Kasutage elektrilisi tööriistu ainult spetsiaalselt ette nähtud akudega.** Teist tüüpi akude kasutamisel kaasneb kehavigastuse oht ja tuleoht.
 - Ajal, mil akut ei kasutata, hoidke seda eemal metallesemetest, nagu klamb-**
- rid, mündid, kruvikeerajad, kruvid, naelad, mis võiksid luua ühenduse kahe akuklemmi vahel. Akuklemmide lühistamine võib põhjustada põletushaavu ja süttimist.
- Halvas seisukorras akut võib lekkida vedelikku: vältige sellega kokkupuudet Juhusliku kokkupuute korral loputada koheselt veega. Silmadega kokkupuute korral pöörduda koheselt arsti poole.** Akust välja voolanud vedelik võib põhjustada nahaärritusi või põletusi.
 - Ärge kasutage kahjustatud või muudetud akuplokki või tööriista.** Kahjustatud või muudetud akud võivad toimida ettearvamatu ja seetõttu põhjustada tulekahju, plahvatused või vigastusi.
 - Ärge tehke akut lahti.** Lühiseoht!
 - Ärge pange akuplokki tulle ega liiga kõrge temperatuuri kätte.** Plahvatusoht!
- 6) Ohutusnõuded lõiketööde jaoks
- Hoidke käed käärimasina lõiketera ja lõiketerast eemal.** Kuna seadet hoitakse ainult ühe käega, tuleb teist kätt hoida käärimasina lõiketeradest eemal.
 - Hoidke kõik kehaosad lõiketerast vähemalt 15cm kaugusel.** Tööriistaga tähelepanelikult töötamine võib vältida vigastusi.
 - Hoidke möödakäijad ja teised inimesed vähemalt 1,5 m kaugusel käärimasina lõiketerast.** Ärge liigutage tööriista sel ajal, kui lõiketera liigub.
 - Kui tööriist kiilub kinni, vajutage lüliti asendisse OFF, enne kui püüate lõiketera vabastada.**
 - Elektritööriista lõiketerad on väga teravad.** Vigastuste vältimiseks ärge lõiketera puudutage.
 - Enne okste lõikamise alustamist kontrollige, et okste vahel ei ole varjatud esemeid või juhtmeid.**
 - Masina kasutamisel erilistes väga raskestes oludes võivad lõiketera ja käepideme kuumeneda.** Soovitatav on kanda kaitsekindaid.
 - On keelatud töötada saju ajal ning jätta elektritööriista vihma või lume kätte.**
- 7) Teenindus
- Tuleb regulaarselt kontrollida lõiketera kulumist ja lõiketera teritada.** Nürid lõiketerad põhjustavad tööriista ülekoormust. Garantii ei kata kehvas seisus lõiketeradega tööriista kasutamisest tingitud kahju.
 - Laske elektrilist tööriista parandada kvalifitseeritud spetsialistidel, kasutades ainult originaalvaruosu.** Niiviisi säilib elektrilise tööriista ohutus.

- c) **Ärge kahjustatud akut kunagi parandage.** Akut tohib hooldada ainult tootja või volitatud teenusepakkuja.

2.2 AKU / AKULAADIJA

TÄHELEPANU

Järgmised ohutuseeskirjad sisaldavad spetsiaalses akulaadija juhendis esitatud ohutuseeskirju.

- **Akulaadija on projekteeritud kasutamiseks kinnises keskkonnas.** Laadimine peab toimuma siseruumides.
- **Enne akulaadija puhastamist võtke aku välja,** et vältida elektrilöögist tingitud kahju ja elektrilöögi ohtu.
- **Ärge jätke akud päikese või väga intensiivse valguse kätte.** Ärge asetage akut kokkupuutesse kuumade pindadega. Need võivad põhjustada aku plahvatamist.
- **Enne laadimise alustamist laske akul täielikult maha jahtuda.**
- **Ärge võtke akut lahti ega kahjustage akut,** et vältida kehavigastusi.
- **Kasutage akulaadijat ainult laetavate akudega.** Vastasel korral võib see põhjustada tulekahju ja plahvatusi. Kasutage ainult originaal-akulaadijat.
- **Iga kord enne kasutamist kontrollige akulaadijat, juhut ja pistikut.** Kui need on kahjustatud, pöörduge parandamiseks või väljavahetamiseks teeninduskeskusesse. Kahjustatud akulaadijaid ei tohi kasutada. Et hoida tööriista turvalisena, ärge püüdke kahjustatud akulaadijaid parandada.
- **Kontrollige, et akulaadija voolupinge vastaks aku voolupingele,** vastasel juhul võib see põhjustada kehavigastusi.
- **Hoidke akulaadija puhtana, eemal niiskest keskkonnast ja vihmast.** Ärge kasutage akulaadijat väljas, mustus ja vesi võivad akulaadijat kahjustada ja põhjustada kehavigastusi.
- **Akulaadija on projekteeritud kasutamiseks originaalakudega,** vastasel juhul võib see põhjustada tulekahju või plahvatusohtu.
- **Ärge kasutage kahjustatud akulaadijat,** sellega vähendate vigastusohtu.
- **Ärge kasutage akulaadijat tuleohtlikel pindadel** (nt paberil)

2.3 KESKKONNAKAITSE

Keskonnakaitse peab masina kasutamisel olema oluline ja eelistatud aspekt kaitsmaks meie tsiviilse kooselu ja keskkonna huve.

- Vältige naabrite häirimist. Kasutada masinat ainult mõistlikel kellaaegadel (mitte varahommikul või hilisõhtul, kui see võiks inimesi segada).
- Töö ajal eraldub keskkonda teatud kogus õli, mis on vajalik keti määrimiseks; seetõttu kasutage ainult biolagunevat õli, mis on spetsiaalselt mõeldud selleks kasutuseks. Mineraal- või mootoriõli kasutamine kahjustab tõsiselt keskkonda.
- Järgida täpselt kohalikke jäätmeäitlusnõudeid, mis puudutavad pakendite, kahjustatud osade ja muu keskkonnoahtliku kõrvaldamist; neid jäätmeid ei tohi visata prügi hulka, vaid need tuleb eraldada ja viia vastavatesse kogumispunktidesse, kus hoolitsetakse materjalide ümbertöötamise eest.
- Jääkmaterjalide ümber töötlemisel järgige kohalikke nõudeid
- Kui masin kasutusest kõrvaldatakse, ärge visake seda loodusesse, vaid viige see vastavalt kohalikele kehtivatele normidele jäätmeäitluspunktiga.



Ärge visake elektrilisi seadmeid olmejäätmete hulka. Vastavalt Euroopa direktiivile 2012/19/EÜ elektri- ja elektroonikaseadmetest tekkinud jäätmete (elektroonikaromude) kohta ja

selle rakendamisele vastavuses riiklike õigusnõuetega, tuleb elektriseadmete romud koguda eraldi, et neid ökoloogiliselt korduskasutada. Kui elektriseadmed visatakse prügimäele või kaevatakse maha, võivad kahjulikud ained jõuda põhjavette ja pääseda toiduahelasse, kahjustades teie tervist ja heaolu. Täpsemat infot käesoleva toote kõrvaldamise kohta saab vastavalt jäätmeäitlusettevõttelt või edasimüüjalt.



Pärast akude kasutuse lõppu tuleb akud anda jäätmeäitlusse, mis oleks keskkonnasõbralik. Akud sisaldavad aineid, mis on kahjulikud nii teile kui keskkonnale. Aku tuleb eraldada ja viia jäätmekogumispunkti, kus võetakse vastu liitiumioonakusid.



Toodete ja pakendite sorteeritud käitlemine võimaldab materjalide taaskasutusse võtmist. Kogutud materjalide taaskasutus vähendab keskkonnareostust ning nõudlust tooraine järgi.

3. MASINAGA TUTVUMINE

See masin on aiatööriist, täpsemalt kaasaskantavad akutoitel oksakäärid.

Masin koosneb põhiliselt mootorist, mis käitab lõikeseadet.

TÄHELEPANU

Pikaajaline või vales asendis kasutamine võib pikaajaliselt põhjustada kehavigastusi.

Enne tööriista ära panemist puhastage see ja tehke hooldustööd.

Kui tööriist on saanud löögi või maha kukkunud, siis enne selle uuesti kasutamist kontrollige, kas see on töökorras.

3.1 MASINA KIRJELDUS JA ETTENÄHTUD KASUTUSOTSTARVE

Masin koosneb järgmistest osadest (Joon. 1):

- A liikuv lõiketera
- B liikumatu lõiketera
- C terakinnitusmehhanism
- D lukustus/vabastuskang
- E päästik
- F käepide
- G näidik
- H akud
- I akulaadija
- J terakaitse
- K toruvõti
- L lüliti ON/OFF

3.1.1 Ettenähtud kasutus

Masin on projekteeritud ja ehitatud ainult okste lõikamiseks.

- pügamiseks ja lõikamiseks;
- pöösaste lõikamiseks;
- kasutamiseks korraga ainult ühele töötajale.

3.1.2 Ebaõige kasutus

Mistahes muu ülalnimetatust erinev kasutus võib osutada ohtlikuks ja kahjulikuks inimestele ja/või esemetele. Ebaõige kasutuse alla käivad (näiteks, aga mitte ainult):

- nikerdamistööd;
- teostada lihunikutöid;
- kasutada tööriista niisuguste materjalide lõikamiseks, mis ei ole puidust (plastmaterjalid, ehitusmaterjalid);
- kasutada tööriista korragarohkem kui ühe inimese poolt.

TÄHTIS Tööriista ebaõige kasutus muudab garantii kehtetuks ja välistab igasuguse tootja-poolse vastutuse, jättes kasutaja kanda kõik kulu-kohustused, mis tulenevad talle endale või teistele isikutele tekitatud kahjust või vigastustest.

3.1.3 Kasutaja tüüp

Masin on ette nähtud kasutamiseks tarbijatele, seega mitteprofessionaalsetele operaatoritele. Masin on ette nähtud harrastuskasutuseks.

3.2 OHUTUSMÄRGISTUS

Masina peal on kujutatud mitmesugused sümbolid (Joon. 1). Nende ülesanne on tuletada masinaga töötajale meelde toimimisviise, mida tuleb järgida masina kasutamiseks vajaliku hoolikuse ja ettevaatusega.

Sümbolite tähendus:



Oht! Kui masinat ei kasutata õigesti, võib see olla ohtlik kasutajale ja teistele.



Oht! Lõikehaavade või raske vigastuse oht.



Tähelepanu! Lugeda juhendeid enne masina kasutamist.



Tähelepanu! Kasutage kuulmiskaitsevahendeid, kaitseprille ja kaitsekiivrit.



Tähelepanu! Kandke kaitsekindaid ja libisemiskindlaid kaitsejalatseid.



Oht! Mitte jätta vihma või niiskuse kätte.



Tähelepanu! Aku ja akulaadija kasutamisel järgige palun vastavat juhendit .

TÄHTIS Kulunud või loetamatuks muutunud kleepsildid tuleb välja vahetada. Uusi kleepsilte saab volitatud teeninduskeskusest.

3.3 ANDMESILT

Masina andmesildil on märgitud järgmised andmed (Joon. 2):

1. Ehitaja nimi ja aadress
2. Vastavusmärgistus
3. Tootmisaasta / kuu
4. Masina tüüp
5. Toitepinge
6. Nimivõimsus
7. Registreerimisnumber
8. Artiklkood

9. Kahekordne isolatsioon

Kirjutage masina identifitseerimisandmed kaane tagaküljel olevale sildile õigesti lahtritesse.

TÄHTIS Iga kord, kui võtate ühendust volitatud teeninduskeskusega, kasutage masina identifitseerimiseks andmeid andmesildilt.

4. LAHTI PAKKIMINE (Joon. 3)

1. Avage pakend ettevaatlikult, et komponente mitte kaotada
2. Tutvuge karbis oleva dokumentatsiooniga, sealhulgas juhendiga.
3. Võtke tööriist kastist välja.
4. Kõrvaldage kast ja pakendid vastavalt kohalikele eeskirjadele.

⚠ **Kontrollige, et tööriist ja akud on puhtad ja kuivad, ning seejärel sisestage aku käärimasina spetsiaalsesse pesasse.**

5. JUHTSEADMED

5.1 LÜLITI ON / OFF (Joon.1 L)

- Lülitab masina sisse
- valib lõiketera avamise

5.2 PÄÄSTIK (Joon.1 E)

- Käivitab lõiketera liikumise

5.3 LUKUSTUS/VABASTUSKANG

(Joon.1 D)

- Takistab või võimaldab päästiku aktiveerimist

6. MASINA KASUTAMINE

⚠ **Kohustuslikke ohutusnõudeid, mida tuleb masina kasutamisel järgida, on kirjeldatud ptk 2. Järgige hoolikalt neid nõudeid, et mitte sattuda tõsisesse ohtu.**

TÄHTIS Aku juhiste kohta lugege vastavat juhendit.

6.1 EELTÖÖD

Enne töö alustamist tuleb teha rida kontrolle ja operatsioone, et tagada kasulik ja maksimaalselt ohutu töö.

6.1.1 Aku kontroll

Ostke tööks sobivate omadustega aku ja laadige see järgides aku juhendit. Nimekirja sellele masinale heakskiidetud akudest leiab "Tehniliste andmete" tabelist.

- Iga kord enne kasutamist:
 - kontrollige, kas aku on laetud, järgige aku kasutusjuhendi juhiseid.

6.1.2 Lüliti ON/OFF kontrollimine

Kontrollige lüliti ON/OFF töökorda.

⚠ **Päästiku vabastamisel peab lõiketera sulguma.**

6.2 OHUTUSKONTROLLID

Sooritada tuleb alloetletud ohutuskontrollid ja kontrollida, et tulemused vastaksid tabelis näidatud tule.

⚠ **Tehke alati enne kasutamist ohutuskontrollid.**

Objekt	Tulemus
Käepidemed ja kaitsed	Puhtad, kuivad, ilma õli- või rasvajälgedeta, korralikult ja kindlalt masina küljes kinni
Masina ja tera kruvid	Korralikult kinni (mitte lödvad)
Kaitsed	Terved, kahjustamata.
Aku	Korpus terve, ei mingeid lekkeid
Masin	Kulumis- ja kahjustusjälgedeta
Lüliti ON/OFF, päästik, lukustus/vabastuskang	Kõik juhtseadmed peavad liikuma vabalt, neile ei tohi jõudu rakendada
Katsekäivitamine	Ebanormaalselt vibratsiooni ei ole. Ebanormaalseid heliseid ei ole

6.3 KÄIVITAMINE JA TÖÖTAMINE

1. Võtke lõiketeral katsekate pealt ära (Joon. 3 A).
2. Vajutage sisselülituslüliti ON/OFF (Joon. 3 B) 2 sekundiks.
3. Pärast helisignaali

- vajutage lukustuse vabastuse kangi (Joon. 3 C) ja vajutage päästikule (Joon. 3 D), et panna lõiketerad tööle.
- Päästikule vajutamisel lõiketera sulgub, päästiku lahti laskmisel lõiketera avaneb (Joon. 4).
- Asetage lõiketera oksale, mida soovite lõigata (Joon. 5).

⚠ Lõiketera kinnikiilumise korral vabastage päästik, lõiketera läheb automaatselt tagasi maksimaalselt avatud asendisse.

⚠ Kui tööriista ei kasutata 1 minuti jooksul, läheb käärimas in automaatselt.

6.4 LÕIKETERA AVAMISE REGULEERIMINE (Joon. 6)

Liikuva lõiketera avatuse reguleerimiseks:

- vajutage lüliti ON/OFF, et masin käivitada (Joon. 1.L)
- vajutage lüliti ON/OFF, et valida töörežiim:
 - režiim „1” - roheline tuli põleb, kuni 15 mm läbimõõduga okste lõikamiseks (Joon. 6 I);
 - režiim „2” - kaks rohelist tuld põleb, kuni 25 mm läbimõõduga okste lõikamiseks (Joon.6 II);
 - režiim „3” - kolm rohelist tuld põleb, kuni 30 mm läbimõõduga okste lõikamiseks (Joon.6 III).

6.5 SEISKAMINE

- Vabastage päästik
- Hoidke lüliti ON/OFF 2 sekundit sissevajutatult
- Oodake helisignaali
- Võtke aku pesast välja
- Pange kaitsekate peale

⚠ Liikumise ajal ärge kätega puudutage.

⚠ Teisaldamise ajal ärge hoidke nappu päästikul, mis võiks põhjustada soovimatut käivitamist.

7. REGULAARNE HOOLDUS

7.1 ÜLDTEAVE

⚠ Kohustuslikke ohutusnõudeid, mida tuleb masina kasutamisel järgida, on kirjeldatud ptk 2. Järgige hoolikalt neid nõudeid, et mitte sattuda tõsisesse ohu.

⚠ Enne tööriista kontrollimist, puhastamist, hooldamist või reguleerimist:

- Lülitage tööriist välja;**
- Võtke aku pesast välja.**

Tööriista sageli kontrollimine muudab selle turvaliseks ja usaldusväärseks:

- Ärge pritsige tööriistale vett ega kastke tööriista vette, see võib põhjustada tööriista sees lühist.
- Hoidke käepide ja võimalikud mootori ventilatsiooniseadised puhtad; puhastage tööriista lapi-ga. Pindade kahjustamise vältimiseks ärge kasu-tage tööriista puhastamiseks puhastusvahendeid.
- Iga kord pärast kasutamist puhastage lõiketera, kaitske seda õli või kaitseprega (Joon. 7).
- Keerake kinnitusmehhanism kinni ainult siis, kui on vaja (Joon. 1 C), kasutades selleks kaasas ole-vat toruvõtit (Joonis 1 K).

7.2 AKU

7.2.1 Aku kestvus

Aku kestvus sõltub peamiselt järgmistest tingimustest:

- keskkonnateguritest, mis annavad suurema energianõudluse:
 - puude ja liiga jämedate okste lõikamine.
- kasutaja käitumisest, kes peaks vältima:
 - sagedasi sisse ja väljalülitamisi töö ajal;
 - töö suhtes vale tööviisi valimine (p 6.4).

Aku kestvuse pikendamiseks on alati soovitatav:

- lõigake puid ainult siis, kui see on kuiv;
- ärge tööriista üle koormake.

Kui soovite kasutada masinat pikemateks töösessioonideks, kui standard aku ette näeb, on võimalik:

- osta teine standard aku, et vahetada koheselt välja tühi aku, ilma kasutusjärjepidevust mõjutamata;

7.2.2 Aku eemaldamine ja laadimine

- Vajutage aku olevale lukustusnupule (Joon. 8 A).
- Võtke aku masinast välja (Joon. 8 B).
- Pange aku selle pesasse akulaadijas (Joon. 9).
- ühendage akulaadija elektripistikupesasse (Joon. 9 B), mille voolupinge vastab sildil näidatud väärtusele.
- Laadige aku alati täielikult, järgides aku/akulaadija kasutusjuhendis toodud juhiseid.

MÄRKUS Aku on varustatud kaitsmega, mis takistab laadimist, kui ruumi temperatuur ei jää 4 ja +40°C vahele.

MÄRKUS Akut võib laadida igal hetkel, ka osaliselt, ilma, et oleks oht seda kahjustada.

7.2.3 Aku tagasimonteerimine masinale.

Laadimise lõppedes:

1. Võtke aku selle pesast akulaadijas välja (vältige aku jätmist pikaks ajaks laadijasse pärast laadimise lõppu).
2. Ühendage akulaadija elektrivõrgust lahti.
3. Pange aku selle pesasse masinal
4. Vajutage aku lõpuni sisse, kuni kostab klõps, mis lukustab selle asendisse ning tagab elektriühenduse.

7.3 PUHASTAMINE

7.3.1 Tööriista puhastamine

Iga kord pärast kasutamist puhastage tööriist korralikult tolmust ja jääkidest.

- Pärast kasutamist puhastage tööriist alati puhta, neutraalse pesuvahendiga niisutatud lapiga.
- Kuivatage korralikult pehme ja kuiva lapiga. Jäännud niiskus võiks muidu põhjustada elektrilöögiolu.
- Mitte kasutada agressiivseid või lahusti omadustega puhastusvahendeid plastmassist osade või käepidemete puhastamiseks.
- Ärge kasutage veejuga ja vältige mootori ja elektriliste komponentide märjaksamist.
- Mootori ja aku ülekuumenemise ja kahjustuste vastu aitab õhu sissetõmbevõrede hoidmine puhtana ja kõrvaliste esemeteta.

8. ERAKORRALINE HOOLDUS

 **Lõiketerade teritamiseks ja vahetamiseks pöörduge edasimüüja poole või spetsiaalsesse teeninduskeskusesse.**

9. HOIUSTAMINE

9.1 TÖÖRIISTA JA AKU ÄRA PANEMINE

1. Eemaldage aku ja laadige see;
2. Vältige seadme hoidmist äärmiselt kuumas või külmas kohas.
3. Akusid ja akulaadijaid tuleb hoida kuivas ja kindlas kohas, et vältida kuumuse, tolmu ja niiskuse sisse sattumist.
4. Pange tööriist ära kindlasse, lastele kättesaamatusse kohta.
5. Veenduge, et võtmed või hooldamiseks kasutatud töövahendid on tööriista küljest eemaldatud.

10. TEENINDUS JA REMONT

Käesolevas juhendis on antud kõik vajalikud juhised masina juhtimiseks ja elementaarsete hooldustööde kohta, mida saab teha kasutaja ise. Kõik reguleerimis- ja hooldustööd, mida selles juhendis kirjeldatud ei ole, tuleb lasta teha edasimüüja juures või spetsiaalses teeninduskeskuses, kellel on vajalikud teadmised ja seadmed tööde korrektselt teostamiseks, nii et säilivad masina algsed ohutustingimused.

Ebasobivates kohtades või kvalifitseerimata inimeste poolt teostatud tööd muudavad garantii kehtetuks ja vabastavad tootja igasugusest kohustusest või vastutusest.

- Garantii alla kuuluvaid parandus- ja hooldustööd tohivad teha ainult volitatud teeninduskeskused.
- Volitatud teeninduskeskused kasutavad ainult originaalvaruosi. Originaalvaruosad ja -tarvikud on spetsiaalselt projekteeritud nende masinate jaoks.
- Mitteoriginaalvaruosad ega -tarvikud ei ole heaks kiidetud ning mitteoriginaalvaruosade ja -tarvikute kasutamine muudab garantii kehtetuks.
- Soovitame anda masina kord aastas volitatud teeninduskeskusesse ohutusseadmete hooldusse, teenindusse ja kontrolli.

11. GARANTII KATE

Garantii katab kõik materjali-ja tootmisdefektid. Kasutaja peab hoolikalt järgima kõiki lisatud dokumentatsioonis antud juhiseid.

Garantii ei kata kahjusid, mis on tingitud järgmisest:

- Kaasasolevate dokumentidega tutvumata jätmine.
- Tähelepanematus.
- Ebaõige või lubamatu kasutus ja monteerimine.
- Muude kui originaalvaruosade kasutamine.
- Selliste lisatarvikute kasutamine, mida tootja ei ole kaasa andnud ega heaks kiitnud.

Garantii ei kata ka:

- Kuluvate materjalide, nagu lõikeseadmete, ohutusmutrite normaalne kulumine.
- Normaalne kulumine.

Ostjat kaitsevad tema riigi seadused. Käesolev garantii ei piira mingil moel ostja oma maa seadustega talle ette nähtud õigusi.

12. KORRALISE HOOLDUSE TABEL

Töö	Sagedus	
	1. korda	Seejärel iga
MASIN		
Kõikide kinnituste kontroll	-	Iga kord enne kasutamist
Ohutuskontrollid / Juhtseadmete kontrollimine	-	Iga kord enne kasutamist
Üldine puhastamine ja kontrollimine	-	Iga kord pärast kasutamise lõpetamist

13. RIKETE TUVASTAMINE

RIKE	VÕIMALIK PÕHJUS	LAHENDUS
1. Masin ei lähe käima	<ul style="list-style-type: none">• Pealüliti ON-OFF on asendis OFF• Aku tühi• Aku ei ole õigesti sees	<ul style="list-style-type: none">• Asetage ON-OFF pealüliti asendisse ON• Laadige aku täis• Võtke aku välja ja pange uuesti sisse
2. Masin jääb lõikamise ajal seisma	<ul style="list-style-type: none">• Aku tühi• Akul on järele jäänud vähe energiat	<ul style="list-style-type: none">• Laadige aku täis• Laadige aku täis
3. Lõiketera jääb jämeda oksa sisse kinni	<ul style="list-style-type: none">• Akul on järele jäänud vähe energiat• Oks on liiga kõva• Oksa läbimõõt on liiga suur	<ul style="list-style-type: none">• Laadige aku täis• Oks ei ole lõikamiseks sobiv• Oks ei ole lõikamiseks sobiv
4. Lõige ei ole korrapärane	<ul style="list-style-type: none">• Lõiketera ei ole kinnitatud• lõiketera on nüri või kulunud	<ul style="list-style-type: none">• Keerake kruvid lõiketeral kinni• Vahetage lõiketera välja (*)

Kui probleemid jätkuvad ka pärast kirjeldatud lahenduste rakendamist, võtke ühendust oma edasimüüjaga.

(*) Hooldustööd, mis tuleb lasta teha edasimüüjal või spetsialiseerunud teeninduskeskuses.

14. TELLITAVAD LISASEADMED

14.1 AKUD

Saadaval on eri võimsusega akusid, mis sobivad erinevate töövajaduste jaoks (Joon. 10). Nimekirja sellele masinale heakskiidetud akudest leiab "Tehniliste andmete" tabelist.

14.2 AKULAADIJA

Seadet kasutatakse aku laadimiseks (Joon. 11).



SISÄLLYSLUETTELO

1. YLEISTÄ.....	1
2. TURVALLISUUSMÄÄRÄYKSET.....	2
3. LAITTEESEEN TUTUSTUMINEN.....	4
3.1 Laitteen kuvaus ja käyttötarkoitus	5
3.2 Turvamerkinnot	5
3.3 Tunnistustarra	5
4. PAKKAUKSESTA PURKAMINEN (KUVA 2) .	6
5. HALLINTALAITTEET	6
5.1 ON/OFF -KYTKIN (kuva 1 L)	6
5.2 LIIPASIN (kuva 1 E).....	6
5.3 lukuitus/vapautusvipu (kuva 1 D).....	6
6. LAITTEEN KÄYTTÖ	6
6.1 Esitoimenpiteet	6
6.2 Turvallisuustarkastukset.....	6
6.3 Käynnistys ja TYÖSKENTELY.....	6
6.4 Terän avautumisen säätö (kuva 6).....	7
6.5 Pysäytys.....	7
7. SÄÄNNÖLLINEN HUOLTO	7
7.1 Yleistä	7
7.2 Akku.....	7
7.3 Puhdistus	8
8. YLIMÄÄRÄINEN HUOLTO	8
9. VARASTOINTI	8
9.1 Työkalun ja AKUN varastointi	8
10. HUOLTO JA KORJAUS	8
11. TAKUUSUOJA.....	8
12. SÄÄNNÖLLISEN HUOLLON TAULUKKO	9
13. VIKOJEN PAIKANNUS	9
14. SAATAVANA OLEVAT LISÄVARUSTEET	9
14.1 Akku.....	9
14.2 Akkulaturi	9

1. YLEISTÄ

1.1 KÄYTTÖOPPAAN LUKEMINEN

Ne käyttöoppaan kappaleet, jotka sisältävät erityisen tärkeää turvallisuutta tai toimintaa koskevaa tietoa, on merkitty toisin, seuraavassa osoitetulla tavalla:

HUOMAUTUS tai **TÄRKEÄÄ** tarkoittaa *tai antaa lisätietoa jo aiemmin selitettyihin tietoihin. Niiden tarkoituksena on estää laitteen vaurioituminen tai vahinkojen syntyminen.*

Merkki  korostaa vaaraa. Varoituksen noudattamatta jättäminen voi aiheuttaa henkilövahinkoja tai kolmansille tahoille syntyviä vaaroja ja/tai vahinkoja.

Ruudulla korostetut kappaleet joiden reunoissa on harmaita pisteitä osoittavat valinnaiset ominaisuudet, joita ei ole kaikissa tässä käyttöohjeessa mainituissa malleissa. Tarkista jos ominaisuus esiintyy hankkimassasi mallissa.

"Etuosa", "takaosa", "oikea" ja "vasen" viittaukset ovat käyttäjän työasennosta katsottuna.

1.2 VIITTEET

1.2.1 Kuvat

Käyttöohjeissa annetut kuvat on numeroitu 1, 2, 3, jne. Kuvissa annetut osat on merkitty kirjaimilla A, B, C jne. Viite kuvassa 2 annettuun osaan C osoitetaan: "Ks. kuva 2 C" tai yksinkertaisesti "(kuva 2 C)". Kuvat ovat suuntaa-antavia. Asennetut osat voivat poiketa kuvissa annetuista.

1.2.2 Otsikot

Käyttöopas on jaettu lukuihin ja kappaleisiin. Otsikko "2.1 Koulutus" on kappaleen "2. Turvallisuusmääräykset" alaotsikko. Viittaukset lukuihin tai kappaleisiin osoitetaan sanoilla luku tai kappale sekä vastaavalla numerolla. Esimerkiksi: "luku 2" tai "kappale 2.1".

2. TURVALLISUUSMÄÄRÄYKSET

2.1 SÄHKÖTYÖKALUJA KOSKEVAT YLEISET TURVALLISUUTTA KOSKEVAT HUOMAUTUKSET

⚠ VAROITUS Lue kaikki turvallisuutta koskevat huomautukset ja ohjeet. Näiden lukematta jättäminen saattaa aiheuttaa sähköiskun, tulipalon ja/ tai vakavan loukkaantumisen.

Säilytä kaikki huomautukset ja ohjeet tulevaa käyttöä varten.

Huomautuksissa käytetty käsite "sähkötyökalu" viittaa työkaluun, joka saa virran akusta (ilman johtoa).

1) Työskentelyalueen turvallisuus

- a) **Pidä työskentelyalue puhtaana ja hyvin valaistuna.** Likaiset ja sekaiset alueet lisäävät onnettomuuksien riskiä.
- b) **Älä käytä sähkötyökalua räjähdysalttiissa ympäristössä, syttyvien nesteiden, kaasujen tai pölyn lähetyillä.** Sähkötyökalut aiheuttavat kipinöitä, jotka saattavat sytyttää pölyn tai höyryt.
- c) **Pidä lapset ja sivustakatsojat kaukana käyttäessäsi sähkötyökalua.** Keskittymisen herpaantuminen saattaa aiheuttaa kontrollin menetyksen.

2) Sähköturvallisuus

- a) **Sähkötyökalun pistokkeiden on vastattava pistorasiaa.** Älä koskaan muuta pistoketta millään tavoin. Älä käytä maadoitettujen sähkötyökalujen kanssa adaptereita. Muuttamattomat pistokkeet ja vastaavat pistorasiat vähentävät sähköiskujen vaaraa.
- b) **Vältä kehon osumista maadoitettuihin tai maadoitukseen liitettyihin pintoihin kuten putkiin, lämpökennoihin, sähkölevyihin, jäähdyttimiin.** Sähköiskujen vaara lisääntyy jos keho on liitetty maadoitukseen.
- c) **Älä altista sähkötyökaluja sateelle tai kosteudelle.** Sähkötyökalun sisään menevä vesi lisää sähköiskujen riskiä.
- d) **Älä käytä johtoa väärin. Älä koskaan käytä johtoa sähkötyökalun kuljetukseen, vetoon tai irti kytkemiseen. Pidä johto kaukana lämmönlähteistä, öljyistä, terävistä kulmista tai liikkuvista osista.** Vahingoittuneet tai sekaantuneet johdot lisäävät sähköiskujen vaaraa.

- e) **Kun sähkötyökalua käytetään ulkoilmassa, käytä ulkokäyttöön soveltuvaa jatkojohtoa.** Ulkokäyttöön soveltuvat johdon käyttö vähentää sähköiskujen vaaraa.
- f) **Jos sähkötyökalun käyttöä vaaditaan kosteassa tilassa, käytä jäännösvirtasuojalaitteella suojattua virransyöttöä (RCD).** RCD:n käyttö vähentää sähköiskujen vaaraa.

3) Henkilöturvallisuus

- a) **Ole tarkkana, kontrolloi mitä olet tekemässä ja käytä tervettä järkeä käyttäessäsi sähkötyökalua.** Älä käytä sähkötyökalua ollessasi väsynyt tai huumeiden, alkoholin tai lääkkeiden vaikutuksen alaisena. Hetken herpaantuminen käytetäessä sähkötyökalua saattaa aiheuttaa vakavia henkilövahinkoja.
- b) **Käytä suoja-asusteita. Käytä aina suojalaseja.** Suojavarusteiden kuten pölynäärmarin, liukumisen estävien jalkineiden, suojakypärän ja kuulokkeiden käyttö vähentää henkilövahinkoja.
- c) **Vältä vahingossa käynnistymisiä. Varmista, että laite on sammutettu ennen akun asettamista paikoilleen, sähkötyökaluun tarttumista tai sen kuljettamista.** Sähkötyökalun kuljettaminen niin, että sormi on kytkimellä tai akun asentaminen niin, että kytkin on asennossa "ON" altistaa onnettomuuksille.
- d) **Irrota kaikki säätöavaimet tai työkalut ennen sähkötyökalun käynnistämistä.** Avain tai työkalu, joka osuu pyörivään osaan saattaa aiheuttaa henkilövahinkoja.
- e) **Pysy tasapainossa. Säilytä aina sopiva tuki ja tasapaino.** Tämä antaa paremman kontrollin sähkötyökalusta yllättävissä tilanteissa.
- f) **Pukeudu oikein. Älä käytä leveitä asuja tai koruja. Pidä hiukset, asusteet ja käsineet etäällä liikkuvista osista.** Löysät vaatteet, korut tai pitvät hiukset saattavat tarttua liikkuviin osiin.
- g) **Älä anna toistuvasta käytöstä saadun tuntemuksen tehdä sinusta itseriittoista ja jättää laitteen turvallisuutta koskevat periaatteet huomioimatta.** Huolimaton toiminta voi saada aikaan vakavia vammoja hetkessä.
- h) **Jos pölynpoisto-** ja pölynkeräysjärjestelmien liittämistä varten on olemassa laitteita, varmista, että ne on liitetty ja että niitä käytetään oikein. Pölynpoistolla voidaan vähentää pölyyn liittyviä riskejä.

4) Sähkötyökalun käyttö ja turvallisuus

- a) **Älä ylikuormita sähkötyökalua. Käytä työhön sopivaa sähkötyökalua.** Sopiva

sähkötyökalu tekee työn paremmin ja turvallisemmin ja juuri sillä nopeudella johon se on suunniteltu.

- b) **Älä käytä sähkötyökalua, jos kytkin ei käynnistä sitä tai pysäytä sitä oikein.** Sähkötyökalu, jota ei voi käynnistää kytkimestä on vaarallinen ja se on korjattava.
- c) **Poista akku akkutilasta ennen säätöjen tekemistä tai ennen sähkötyökalun laittamista paikoilleen.** Nämä turvallisuuteen liittyvät ennaltaehkäisevät toimenpiteet vähentävät riskiä, että sähkötyökalu käynnistyy vahingossa.
- d) **Säilytä sähkötyökalut lasten ulottumattomissa äläkä anna henkilöiden, jotka eivät tunne työkalua eikä siihen liittyviä ohjeita käyttää sähkötyökalua.** Sähkötyökalut ovat vaarallisia kokemattomien henkilöiden käsissä.
- e) **Huolehdi sähkötyökalujen huollosta.** Tarkista, että liikkuvat osat ovat kohdistetut ja että ne liikkuvat vapaasti, etteivät ne ole rikki tai niissä ole muuta sellaista vikaa, joka voisi vaikuttaa sähkötyökalun toimintaan. Jos työkalussa on vikoja, on työkalu korjattava ennen käyttöä. Monet onnettomuudet johtuvat huonosta huollosta.
- f) **Pidä leikkuuosat teroitettuina ja puhtaina.** Leikkuuosien oikea huolto ja terien terävyydestä huolehtiminen, vähentää leikkuuosien riskiä jumitua ja tekee niistä helpommin kontrolloitavia.
- g) **Käytä sähkötyökalua annettujen ohjeiden mukaan, huomioiden työskentelyolosuhteet ja suoritettavan työn laadun.** Sähkötyökalun käyttö alkuperäisestä poikkeavaan tarkoitukseen saattaa aiheuttaa vaaratilanteita.
- h) **Pidä kahvat kuivina, puhtaina ja vältä öljyn ja rasvan joutumista niihin.** Liukkaat kahvat eivät salli työkalun turvallista käsittelyä ja valvontaa odottamattomissa tilanteissa.

5) Akkukäyttöisten työkalujen käyttö ja varoitusmenpiteet

- a) **Lataa työkalu vain valmistajan määrittelemällä laturilla.** Akkuyksikölle sopiva laturi voi aiheuttaa tulipalovaaran jos sitä käytetään muiden akkuyksikköjen lataamiseen.
- b) **Käytä sähkötyökalua vain määrättyjen akkujen kanssa.** Muun akkuyksikön käyttö voi aiheuttaa henkilövahinkojen ja tulipalon vaaran.
- c) **Kun akkuyksikköä ei käytetä, pidä sitä loitolla metalliesineistä, kuten klemmarit, kolikot, naulat, ruuvit tai muut pienet metalliesineet, jotka voivat aiheuttaa yhteyden kahden liittimen välillä.** Oiko-

sulun syntyminen kahden liittimen välille voi aiheuttaa palovammoja tai tulipaloja.

- d) **Jos akun kunto on huono, siitä voi valua akkunesettä: vältä siihen koskemista.** Jos siihen kuitenkin kosketaan vahingossa, huuhtelee välittömästi vedellä. Jos nestettä pääsee silmiin, hakeudu välittömästi lääkärin hoitoon. Valunut akkunesite voi aiheuttaa ihoärsytystä tai palovammoja.
 - e) **Älä käytä akkuyksikköä tai vahingoittunutta tai muutettua välinettä.** Vahingoittuneet tai muutetut akut voivat toimia odottamattomalla tavalla, jonka seurauksena voi olla tulipalon, räjähdyksen tai vammautumisen vaara.
 - f) **Älä vaara akkuja.** Oikosulkuvaara.
 - g) **Älä altista akkuyksikköä tulelle tai liian korkeille lämpötiloille.** Räjähdysvaara on olemassa.
- ## 6) Leikkuutoiminnan suojausmenpiteet
- a) **Pidä kädet kaukana leikkuualueesta ja saksien terästä.** Koska laitetta ohjataan yhdellä kädellä, älä vie toista kättä lähelle saksien teriä.
 - b) **Pidä kaikki kehosi osat vähintään 15 cm:n etäisyydellä terästä.** Työkalun huolellinen käyttö voi estää loukkaantumisen.
 - c) **Pidä ohikulkijat ja muut henkilöt vähintään 1,5 metrin etäisyydellä saksien terästä.** Älä käsittele työkalua terän liikkussa.
 - d) **Jos työkalu on jumittunut, käännä kytkin OFF-asentoon ennen kuin yrität avata terän lukitusta.**
 - e) **Sähkötyökalun terät ovat erittäin teräviä.** Älä koske teriin loukkaantumisen välttämiseksi.
 - f) **Ennen kuin aloitat karsinnan, tarkista, ettei oksien välissä ole piilossa olevia esineitä tai kaapeleita.**
 - g) **Erityisen raskaissa käyttötilanteissa terä ja kahva voivat saavuttaa korkeita lämpötiloja.** Suojakäsineiden käyttöä suositellaan.
 - h) **Työskentely sateella ja sähkötyökalun jättäminen sateeseen tai lumeen on kielletty.**
- ## 7) Huoltopalvelu
- a) **Terän kuluminen on tarkistettava säännöllisin väliajoin ja teroitettava.** Tylpät terät kuormittavat työkalua liikaa. Takuu ei kata vaurioita, jotka johtuvat siitä, että työkalua käytetään huonokuntoisilla terillä.
 - b) **Anna pätevän henkilökunnan korjata sähkötyökalu, käyttäen ainoastaan alkuperäisiä varaosia.** Tämä mahdollistaa sähkötyökalun turvallisuuden ylläpitämisen.

- c) **Älä koskaan korjaa vahingoittuneita akkuja.** Akun huollon saa suorittaa vain valmistaja tai valtuutettujen palvelujen toimittajat.

2.2 AKKU / AKKULATURI

VAROITUS

Seuraavat turvallisuusmääräykset täydentävät laitteen liitteenä olevan akkulaturin ohjekirjassa annettuja turvallisuusvaatimuksia.

- **Akkulaturi on suunniteltu käytettäväksi suljetussa ympäristössä.** Lataus on suoritettava sisätiloissa.
- Poista akku ennen laturin puhdistamista, jotta vältät siitä aiheutuvat vahingot ja sähköiskun vaaran.
- **Älä altista akkua auringonvalolle tai erittäin kirkkaalle valolle.** Älä aseta kosketuksiin kuumien pintojen kanssa. Ne voivat aiheuttaa akun räjähtämisen.
- **Anna akun jäähtyä kokonaan ennen latauksen aloittamista.**
- **Älä pura tai vahingoita akkua** henkilövahinkojen välttämiseksi.
- **Käytä laturia vain ladattavien akkujen kanssa.** Muuten se voi aiheuttaa tulipalon ja räjähdyksen. Käytä vain alkuperäistä akkulaturia.
- **Tarkista laturi, kaapeli ja pistoke aina ennen jokaista käyttökertaa.** Jos laite on vaurioitunut, mene huoltokeskukseen korjausta tai vaihtoa varten. Älä käytä vaurioituneita latureita. Älä yritä korjata vaurioituneita akkulatureita, jotta työkalu pysyy turvallisena.
- **Tarkista, että laturin jännite vastaa akun jännitettä,** muutoin seurauksena voi olla henkilövahinko.
- **Pidä laturi puhtaana ja poissa kosteasta ympäristöstä ja sateelta.** Älä käytä laturia ulkona, liika ja vesi voivat vahingoittaa laturia ja aiheuttaa henkilövahinkoja.
- **Laturi on suunniteltu käytettäväksi alkuperaisten akkujen kanssa,** muutoin se voi aiheuttaa tulipalo- tai räjähdysvaaran.
- **Vahingoittuneiden latureiden käyttämättä jättäminen** vähentää loukkaantumisriskiä.
- **Älä käytä laturia syttyvillä pinnoilla** (esim. paperi).

2.3 YMPÄRISTÖNSUOJELU

Ympäristönsuojelun tulee olla keskeisellä sijalla käytettäessä laitetta rauhanomaisen rinnakkaiselon ja ympäristön eduksi.

- Vältä aiheuttamasta häiriötä naapureille. Käytä laitetta vain järkevään aikaan (älä käytä sitä

aikaisin aamulla tai myöhään illalla, sillä se voi häiritä henkilöitä).

- Työskentelyn aikana ympäristöön pääsee tietty määrä öljyä, jota tarvitaan ketjun voiteluun; tämän vuoksi käytä ainoastaan tätä tarkoitusta varten olevia biologisesti hajoavia öljylaatuja. Mineraaliöljyn tai moottoriöljyn käyttö aiheuttaa vakavia vahinkoja ympäristölle.
- Noudata tarkasti paikallisia säädöksiä, koskien pakkausten, hajonneiden osien tai minkä tahansa ongelmajätteen hävitystä. Näitä jätteitä ei saa heittää tavallisen sekajätteen joukkoon, vaan ne on kerättävä talteen erikseen ja vietävä niitä varten olevaan erilliseen jätteiden keräyspaikkaan, jossa niiden kierrätyksestä huolehditaan.
- Noudata tarkasti paikallisia säädöksiä, koskien jätteiden hävitystä.
- Kun laite otetaan pois käytöstä älä hylkää sitä luontoon vaan vie se keräyskeskukseen paikallisia säädöksiä noudattaen.



Älä hävitä sähkölaitteita kotitalousjätteen seassa. Euroopan parlamentin ja neuvoston direktiivi 2012/19/EY sähkö- ja elektroniikkaromusta ja sen toteuttaminen kansallisten säädösten mukaisesti määrää sähkölaitteiden erillisen keräyksen niin, että ne voidaan käyttää uudelleen ympäristöystävällisesti. Jos sähköisiä laitteita hävitetään kaatopaikalle tai maaperään, vahingolliset aineet saattavat joutua pohjaveteen ja ravintoketjuun vahingoittaen siten terveyttä ja hyvinvointia. Lisätietoja tämän laitteen hävittämisestä saa kotitalousjätteiden hävityksestä vastaavalta elimeltä tai jälleenmyyjältä.



Käyttöänsä lopussa, hävitä akut kiinnittämällä riittävästi huomioita ympäristöömme. Akku sisältää sekä sinulle että ympäristölle vaarallista materiaalia. Se on irrotettava ja hävitettävä erillisessä paikassa, joka hyväksyy litiumioniakkuja.



Käytettyjen tuotteiden ja pakkausmateriaalien erillinen keräys sallii materiaalien kierrätyksen ja uusiokäytön. Kierrätettyjen materiaalien uudelleenkäyttö auttaa ennaltaehkäisemään ympäristön saastumista ja vähentää raaka-aineden käyttöä.

3. LAITTEeseen TUTUSTUMINEN

Tämä laite on putarhanhoitoväline ja tarkemmin sanottuna kannettavat akkukäyttöiset putarhasakset.

Laite koostuu ensisijaisesti moottorista, joka käynnistää leikkuuvälineen.

VAROITUS

Pitkäaikainen tai väärässä asennossa tapahtuva käyttö voi vahingoittaa pitkällä ajanvälillä kehoa. Suorita puhdistus- ja huoltotoimenpiteet ennen työkalun varastointia.

Jos työkaluun on kohdistunut isku tai se on pudonnut, varmista että se on hyvässä kunnossa ennen sen käynnistämistä.

3.1 LAITTEEN KUVAUS JA KÄYTTÖTARKOITUS

Laitteeseen kuuluu (kuva 1):

- A liikkuva terä
- B kiinteä terä
- C terän kiinnitysmekanismi
- D kiinnitys/avausvipu
- E liipaisin
- F kahva
- G näyttö
- H akut
- I akkulaturi
- J terän suojus
- K putkiavain
- L ON/OFF -kytkin

3.1.1 Käyttötarkoitus

Tämä laite on suunniteltu ja valmistettu yksinomaan: oksien karsintaan.

- karsintaan ja leikkaamiseen
- pensaiden leikkaamiseen
- yhden ainoan käyttäjän käytettäväksi.

3.1.2 Väärä käyttö

Käyttö mihin tahansa muuhun tarkoitukseen, joka poikkeaa edellä mainituista, saattaa olla vaarallista ja aiheuttaa vahinkoja henkilöille ja/tai esineille. Sopimattomaksi käytöksi katsotaan (esimerkiksi, mutta ei ainoastaan):

- kaiverrustyöt
- teurastustyöt
- työkalun käyttö muiden kuin puumateriaalien leikkaamiseen (muovimateriaalit, rakennusmateriaalit)
- työkalun käyttö samanaikaisesti useamman henkilön toimesta.

TÄRKEÄÄ Työkalun väärinkäyttö saa takuun raukemaan ja vapauttaa valmistajan kaikesta vastuusta siirtämällä käyttäjälle kaikki omista tai kolmansille osapuolille koituvista vahingoista tai loukkaantumisista siirtyvän vastuun.

3.1.3 Käyttäjätyyppi

Tämä laite on tarkoitettu kuluttajien käyttöön eli muille kuin ammattikäyttäjille. Tämä laite on tarkoitettu harrastuskäyttöön.

3.2 TURVAMERKINNÄT

Laitteeseen on kiinnitetty erilaisia merkkejä (kuva 1). Niiden tehtävänä on muistuttaa käyttäjää tarvittavista toimenpiteistä, jotta laitetta voitaisiin käyttää varovaisesti ja riittävän turvallisesti.

Merkkien merkitys:



Vaara! Tämä laite saattaa olla vaarallinen käyttäjälleen ja muille käytettäessä virheellisesti.



Vaara! Leikkautumisen tai vakavan loukkaantumisen vaara.



Varoitus! Lue käyttöohjeet ennen laitteen käyttöä.



Varoitus! Käytä kuulosuojaimia, suojalaseja ja turvakypärää.



Varoitus! Käytä suojakäsineitä ja liukumista estäviä turvakengkiä!



Vaara! Älä altista sateelle tai kosteudelle.



Varoitus! Mitä akkuun ja akkulaturiin tulee, tutustu vastaavaan ohjekirjaan.



TÄRKEÄÄ Huonokuntoiset tai lukukelvottomat tarrat on vaihdettava. Pyydä tilalle uudet tarrat valtuutetulta laitekohtaiselta huoltokeskukselta.

3.3 TUNNISTUSTARRA

Tunnistustarrassa annetaan seuraavat tiedot (kuva 2):

1. Valmistajan nimi ja osoite
2. Vaatimustenmukaisuusmerkki
3. Kuukausi / Valmistusvuosi
4. Laitetyyppi
5. Syöttöjännite
6. Nimellisteho
7. Sarjanumero
8. Tuotekoodi
9. Kaksoiseristys

Kirjoita laitteen tunnistustiedot tarrassa oleviin tarkoituksenmukaisiin paikkoihin, joka löytyy takakannesta.

TÄRKEÄÄ Käytä tarrassa lukevia tunnistavia tietoja joka kerta kun valtuutettuun huoltokorjaamoon otetaan yhteyttä.

4. PAKKAUKSESTA PURKAMINEN (kuva 2)

1. Avaa pakkaus huolella ja varo osien hävittämistä
2. Tutustu laatikossa olevaan dokumentaatioon, nämä ohjeet mukaan luettuina.
3. Ota työkalu pois laatikosta.
4. Hävitä laatikko ja pakkausmateriaalit paikallisten määräysten mukaisesti.

⚠ Tarkista, että työkalu ja akut ovat puhtaita ja kuivia, ja aseta sitten akku saksissa olevaan tarkoituksenmukaiseen paikkaan.

5. HALLINTALAITTEET

5.1 ON /OFF -KYTKIN (kuva 1 L)

- Aktivoi laite
- valitse terän avauskulma

5.2 LIIPAININ (kuva 1 E)

- Aktivoi terän liike

5.3 LUKITUS/VAPAUTUSVIPU (kuva 1 D)

- Estää tai ottaa käyttöön liipaisimen aktivoinnin

6. LAITTEEN KÄYTTÖ

⚠ Noudatettavat turvallisuusmääräykset on kuvattu luvussa 2. Noudata tarkalleen kyseisiä ohjeita estääksesi vakavia riskitilanteita tai vaaroja.

TÄRKEÄÄ Lue akkua koskevat ohjeet asiaa koskevasta käyttöoppaasta.

6.1 ESITOIMENPITEET

Ennen työskentelyn aloittamista, on suoritettava erilaisia tarkistuksia ja toimenpiteitä työturvallisuuden ja työskentelytehon takaamiseksi.

6.1.1 Akun tarkastus

Hanki käyttötarkoituksen kannalta sopivin akku ja lataa se kokonaan noudattamalla akun ohjekirjassa annettuja ohjeita. Tässä laitteessa käytettävien hyväksytyjen akkujen luettelo löytyy taulukosta "Tekniset tiedot".

- Ennen jokaista käyttökertaa:
 - tarkista akun lataus noudattaen akun ohjekirjassa annettuja ohjeita.

6.1.2 ON/OFF -kytkimen tarkastus

Tarkasta ON/OFF -kytkimen oikea toiminta.

⚠ Terän on pysädyttävä kun liipaisin vapautetaan.

6.2 TURVALLISUUSTARKASTUKSET

Suorita seuraavat turvallisuustarkastukset ja tarkasta, että tulokset vastaavat taulukoissa annettuja.

⚠ Suorita turvallisuustarkastukset aina ennen käyttöä.

Kohde	Tulos
Kahvat ja suoijat	Puhtaat, kuivat, ilman öljy- tai rasvajäämiä, kiinnitetty oikein ja tiukasti laitteeseen.
Laitteessa ja terässä olevat ruuvit	Kiristetty kunnolla (ei löystyneet)
Suoijat	Ehjät, eivät vahingoittuneet.
Akku	Kotelossa ei vahinkoja, ei nesteiden vuotoja
Laite	Ei vahingoittumisen tai kulumisen merkkejä
ON/OFF -kytkin, liipaisin, lukitus-/vapautusvipu	Kaikkien ohjausten on liikuttava vapaasti eikä niitä saa pakottaa
Koekäyttö	Ei poikkeavaa äärintä. Ei poikkeavaa ääntä

6.3 KÄYNNISTYS JA TYÖSKENTELY

1. Ota terän suojus pois (kuva 3 A).
2. Paina ON/OFF -käynnistyskytkintä (kuva 3 B) 2 sekunnin ajan:
3. Äänimerkin jälkeen.
4. käytä vapautusvipua (kuva 3 C) ja paina liipaisinta (kuva 3 D) terien käynnistämiseksi.

5. Painamalla liipaisinta terä menee kiinni ja vapauttamalla liipaisimen se avautuu (kuva 4).
6. Aseta terä leikattavan oksan päälle (kuva 5).

⚠ Vapauta liipaisin jos terä on jumittunut, terä asettuu automaattisesti maksimaaliseen avausasentoon.

⚠ Jos sitä ei käytetä 1 minuuttiin, sakset sammuvat automaattisesti.

6.4 TERÄN AVAUTUMISEN SÄÄTÖ (KUVA 6)

Liikkuvan terän avautumisen säätämiseksi:

1. paina ON/OFF -kytkintä koneen aktivoimiseksi (kuva 1 L)
2. paina ON/OFF -kytkintä käyttötavan valitsemiseksi:
 - toimintatapa "1" - vihreä valo, oksien leikkaamiseksi, joiden halkaisija on korkeintaan 15 mm (kuva 6 I)
 - toimintatapa "2" - kaksi vihreää valoa, oksien leikkaamiseksi, joiden halkaisija on korkeintaan 25 mm (kuva 6 II)
 - toimintatapa "3" - kolme vihreää valoa, oksien leikkaamiseksi, joiden halkaisija on korkeintaan 30 mm (kuva 6 III).

6.5 PYSÄYTYS

1. Vapauta liipaisin
2. Pidä ON/OFF -kytkintä painettuna 2 sekunnin ajan.
3. Odota äänimerkkiä
4. Ota akku pois paikoiltaan
5. Laita suojus paikoilleen

⚠ Älä kosketa terää kun se liikkuu.

⚠ Siirtojen aikana älä koskaan pidä sormea liipaisimen päällä tahattoman käynnistyneen estämiseksi.

7. SÄÄNNÖLLINEN HUOLTO

7.1 YLEISTÄ

⚠ Noudatettavat turvallisuusmääräykset on kuvattu luvussa 2. Noudata tarkalleen kyseisiä ohjeita estääksesi vakavia riskitilanteita tai vaaroja.

⚠ Ennen kuin teet työkalulle tarkastus-, puhdistus- tai huolto-/säätötöitä:

- Sammuta työkalu
- Ota akku pois paikoiltaan.

Työkalun säännöllinen tarkistaminen tekee siitä turvallisen ja luotettavan:

- Älä suihkuta vettä työkalun päälle tai upota sitä, sillä se voi aiheuttaa oikosulkuja työkalun sisällä.
- Pidä kahva ja moottorin tuulettimet puhtaina ja puhdista työkalu liinalla. Älä käytä pesuaineita työkalun puhdistamiseen pintojen vahingoittumisen välttämiseksi.
- Puhdista terä jokaisen käyttökerran jälkeen ja suojaa se öljyllä tai suojasuihkeella (kuva 7).
- Kiristä kiinnitysmekanismi (kuva 1 C) vain tarvittaessa mukana toimitetulla hylsyavaimella (kuva 1 K).

7.2 AKKU

7.2.1 Akun kesto

Акun kesto riippuu pääasiallisesti:

- a. ympäristöllisistä tekijöistä, jotka vaativat suuremman määrän energiaa:
 - puiden ja oksien leikkuusta, joiden oksat ovat liian suuria
- b. käyttäjän käyttäytymisestä, jonka on vältettävä:
 - toistuvia laitteen käynnistyksiä ja sammutuksia työstön aikana
 - sopimatonta leikkuutekniikkaa suoritettavaan työhön nähden (kappale 6.4).

Акun keston optimoimiseksi on aina suositeltavaa:

- leikata puuta kun se on kuiva
- välttää laitteen pakottaminen.

Jos laitetta halutaan käyttää standardin akun käyttöön nähden pidemmissä työstöjaksoissa, voit:

- hankkia toisen vakioakun vaihtaaksesi tyhjän akun välittömästi vaarantamatta näin käytön jatkuvuutta

7.2.2 Akun irrotus ja lataus

1. Paina akussa olevaa lukituspainiketta (kuva 8 A).
2. Ota akku pois laitteesta (kuva 8 B).
3. Laita akku akkulaturissa olevaan paikkaan (kuva 9).
4. Kytke akkulaturi pistorasiaan (kuva 9 B), jonka jännite vastaa tarrassa annettua.
5. Suorita aina täydellinen lataus, noudattaen akun/akkulaturin ohjekirjassessa annettuja ohjeita.

HUOMAUTUS Akku on varustettu suojuksella, joka estää latauksen, jos ympäristölämpötila ei ole välillä 4 - +40 °C.

HUOMAUTUS Akku voidaan ladata milloin tahansa, myös osittain, ilman vaaraa sen vaurioitumisesta.

7.2.3 Akun asentaminen takaisin laitteeseen

Latauksen loputtua:

1. Irrota akku akkulatorissa olevasta paikasta (vältä akun pitämistä latauksessa kun lataus on päättynyt).
2. Irrota akkulatori sähköverkosta.
3. Laita akku sille kuuluvaan laitteeseen olevaan paikkaan.
4. Työnnä akku pohjaan, kunnes se napsahtaa paikoilleen ja takaa kosketuksen.

7.3 PUHDISTUS

7.3.1 Työkalan puhdistus

Jokaisen työsession jälkeen puhdista laite huolellisesti pölystä ja jätteistä.

- Puhdista työkalu käytön jälkeen neutraaliin pesuaineeseen kostutetulla puhtaalla liinalla.
- Poista kosteusjämmät käyttämällä pehmeää ja kuivaa liinaa. Kosteus voi saada aikaan sähköiskujen vaaran.
- Älä käytä aggressiivisia pesuaineita tai liuottimia muoviosien tai kahvojen puhdistamisessa.
- Älä käytä vesisuihkua ja vältä kastamista moottoria ja sähköisiä.
- Moottoria tai akkua vahingoittavan ylikuumenemisen estämiseksi, varmista aina, että jäähdytysilman imuritilät ovat puhtaat eikä niissä esiinny jäämiä.

8. YLIMÄÄRÄINEN HUOLTO

 **Ota yhteyttä jälleenmyyjään tai erikoisliikkeeseen teroittamista ja terien vaihtoa varten.**

9. VARASTOINTI

9.1 TYÖKALUN JA AKUN VARASTOINTI

1. Ota akku pois paikoiltaan ja lataa se
2. Vältä laitteen säilyttämistä erittäin kuumassa tai kylmässä ympäristössä.
3. Akut ja laturit on sijoitettava kuivaan ja turvalliseen paikkaan lämmön, pölyn ja kosteuden pääsyn estämiseksi.
4. Säilytä työkalu turvallisesti, lasten ulottumattomissa.
5. Varmista, että huollossa käytetyt avaimet tai työkalut on poistettu.

10. HUOLTO JA KORJAUS

Käyttöopas sisältää kaikki laitteen käyttöön ja käyttäjän suorittamaan oikeaan perushuoltoon tarvittavat ohjeet. Kaikki säätö- ja huoltotoimenpiteet, joita ei ole kuvattu tässä ohjekirjassa tulee suorittaa jälleenmyyjän tai jonkin muun huoltokeskuksen toimesta, joka tuntee laitteen ja jolla on erityistyökalut niin, että työ suoritetaan oikein ja säilytetään laitteen alkuperäinen turvallisuustaso. Epäsopivissa paikoissa tai epäpätevien henkilöiden suorittamat toimenpiteet saavat takuun ja valmistajan vastuun raukeamaan.

- Vain valtuutetut huoltokorjaamot suorittavat korjaus- ja huoltotöitä takuun puitteissa.
- Valtuutetut huoltokorjaamot käyttävät vain alkuperäisiä varaosia. Alkuperäiset varaosat ja varusteet on kehitetty tarkoituksenmukaisesti laitteille.
- Muita kuin alkuperäisiä varaosia ja varusteita ei hyväksytä. Muiden kuin alkuperäisten varaosien ja lisävarusteiden käyttö saa takuun raukeamaan.
- On hyvä jättää laite kerran vuodessa valtuutettuun huoltokeskukseen turvalaitteiden huoltoon, apua ja tarkastusta varten.

11. TAKUUSUOJA

Takuu kattaa kaikki materiaali- ja valmistusvialt. Käyttäjän on noudatettava huolellisesti kaikkia liitteenä annettussa dokumentaatiossa olevia ohjeita.

Takuu ei koske vahinkoja, jotka syntyvät seuraavista seikoista:

- Liitteenä annettuun dokumentaation ei ole tutustuttu.
- Huolimattomuus.
- Käyttö ja asennus on suoritettu väärin tai niitä ei ole sallittu.
- Alkuperäisiä varaosia ei ole käytetty.
- Jos on käytetty varaosia, joita valmistaja ei ole toimittanut tai hyväksynyt.

Lisäksi tämä takuu ei kata:

- Kulutusmateriaalin normaalia kulumista, kuten leikkuuvälineet, turvamutterit.
- Normaalia kulumista.

Hankkijaa suojaa omassa maassa voimassa olevat lait. Omassa maassa voimassa olevia oikeuksia ei millään tavoin rajoiteta tällä takuulla.

12. SÄÄNNÖLLISEN HUOLLON TAULUKKO

Toimenpide	Tiheys	
	Ensimmäinen kerta	Seuraavat kerrat
LAITE		
Kaikkien kiinnitysten tarkastus	-	Ennen jokaista käyttöä
Turvallisuustarkastukset / Ohjainten tarkastus	-	Ennen jokaista käyttöä
Yleinen puhdistus ja tarkastus	-	Jokaisen käytön jälkeen

13. VIKOJEN PAIKANNUS

VIKA	MAHDOLLINEN SYY	KORJAUSTOIMENPIDE
1. Laite ei aktivoitu	<ul style="list-style-type: none">• Yleiskytkin ON-OFF on asennossa OFF• Akku on tyhjä• Akkua ei ole asetettu oikein paikoilleen	<ul style="list-style-type: none">• Aseta yleiskytkin ON-OFF asentoon ON• Lataa akku• Irrota akku ja aseta se takaisin paikoilleen
2. Laite pysähtyy leikkuun aikana	<ul style="list-style-type: none">• Akku on tyhjä• Akun autonomia on vähäinen	<ul style="list-style-type: none">• Lataa akku• Lataa akku
3. Leikkuuterä jumiutuu paksuun oksaan	<ul style="list-style-type: none">• Akun autonomia on vähäinen• Oksa on liian kova• Oksan läpimitta liian suuri	<ul style="list-style-type: none">• Lataa akku• Oksa ei sovellu leikkaukseen• Oksa ei sovellu leikkaukseen
4. Leikkaus ei ole säännöllinen	<ul style="list-style-type: none">• Leikkausterää ei ole kiristetty• leikkausterä on tylsistynyt tai kulunut	<ul style="list-style-type: none">• Kiristä leikkausterän ruuvi• Vaihda leikkausterä (*)

Jos ongelmat jatkuvat sen jälkeen kun olet suorittanut yllämainitut toimenpiteet, ota yhteyttä jälleenmyyjään.

(*) Toimenpide, jonka saa suorittaa joko jälleenmyyjä tai valtuutettu huoltokeskus.

14. SAATAVANA OLEVAT LISÄVARUSTEET

14.1 AKKU

Saatavilla on kapasiteetiltaan erilaisia akkuja erilaisiin käyttövaatimuksiin mukautumista varten (kuva 10). Tässä laitteessa käytettävien hyväksytyjen akkujen luettelo löytyy taulukosta "Tekniset tiedot".

14.2 AKKULATURI

Akun lataukseen käytettävä laite (kuva 11).

**SOMMAIRE**

1. GÉNÉRALITÉS.....	1
2. NORMES DE SÉCURITÉ.....	2
3. CONNÂÎTRE LA MACHINE.....	5
3.1 Description de la machine et utilisation prévue.....	5
3.2 Signalétique de sécurité.....	6
3.3 Étiquette d'identification.....	6
4. DÉBALLAGE (Fig. 2).....	6
5. COMMANDES DE CONTRÔLE.....	6
5.1 interrupteur ON/OFF (Fig.1 L).....	6
5.2 Gâchette (Fig.1 E).....	6
5.3 levier de verrouillage/déverrouillage (Fig.1 D).....	6
6. UTILISATION DE LA MACHINE.....	6
6.1 Opérations préliminaires.....	6
6.2 Contrôles de sécurité.....	7
6.3 Démarrer et TRAVAIL.....	7
6.4 Réglage ouverture lame (Fig. 6).....	7
6.5 Arrêt.....	7
7. ENTRETIEN ORDINAIRE.....	8
7.1 Généralités.....	8
7.2 Batterie.....	8
7.3 Nettoyage.....	8
8. ENTRETIEN EXTRAORDINAIRE.....	9
9. STOCKAGE.....	9
9.1 Rangement de l'outil et de la batterie....	9
10.ASSISTANCE ET RÉPARATIONS.....	9
11.COUVERTURE DE LA GARANTIE.....	9
12.TABLEAU DES OPÉRATIONS D'ENTRETIEN ORDINAIRE.....	10
13.IDENTIFICATION DES ANOMALIES.....	10
14.ÉQUIPEMENTS SUR DEMANDE.....	10
14.1 Batterie.....	10
14.2 Chargeur de batterie.....	10

1. GÉNÉRALITÉS**1.1 COMMENT CONSULTER LE MANUEL**

Dans le texte de ce manuel, certains paragraphes contenant des informations très importantes pour la sécurité ou le fonctionnement sont signalés de différentes façons, comme indiqué ci-après :

REMARQUE ou **IMPORTANT** ajoute des précisions ou d'autres éléments à ce qui vient d'être indiqué, afin d'éviter d'endommager la machine ou de causer des dommages.

Le symbole  attire l'attention sur un danger. Le non-respect de l'avertissement comporte le risque de provoquer des lésions personnelles ou à des tiers et/ou des dommages.

.....
 * Les paragraphes entourés d'un cadre formé *
 * de points gris indiquent des caractéristiques *
 * en option qui ne sont pas présentes sur *
 * tous les modèles mentionnés dans ce *
 * manuel. Vérifier que cette caractéristique *
 * est présente sur son propre modèle. *

Toutes les indications « avant », « arrière », « droite » et « gauche » se réfèrent à la position de travail de l'opérateur.

1.2 RÉFÉRENCES**1.2.1 Figures**

Les figures sur ce mode d'emploi sont numérotées 1, 2, 3, et ainsi de suite.

Les éléments indiqués sur les figures sont marqués par les lettres A, B, C et ainsi de suite. Une référence à l'élément C sur la figure 2 est indiquée de la façon suivante : « Voir fig. 2.C » ou simplement « (fig. 2.C) ».

Les figures sont données à titre indicatif. Les pièces effectives peuvent varier par rapport aux pièces illustrées.

1.2.2 Titres

Le manuel est divisé en chapitres et en paragraphes. Le titre du paragraphe « 2.1

Formation » est un sous-titre de « 2. Normes de sécurité ». Les références à des titres ou paragraphes sont signalées par l'abréviation chap. ou par. suivie du numéro correspondant. Exemple : « chap. 2 » ou « par. 2.1 ».

2. NORMES DE SÉCURITÉ

2.1 AVERTISSEMENTS DE SECURITE GENERAUX POUR LES OUTILS ELECTRIQUES

⚠ ATTENTION Lire tous les avertissements de sécurité et toutes les instructions. Le non-respect des avertissements et des instructions peut causer des décharges électriques, des incendies et/ou de graves lésions.

Conserver tous les avertissements et les instructions pour toute consultation future.

Le terme « outil électrique » mentionné dans les avertissements se réfère à votre outil alimenté par batterie (sans fil).

1) Sécurité de la zone de travail

- a) **Garder la zone de travail bien propre et bien éclairée.** La saleté et le désordre des zones de travail favorisent les accidents.
- b) **Ne pas utiliser l'outil électrique dans des pièces à risque d'explosion, en présence de liquides inflammables, de gaz ou de poussière.** Les équipements génèrent des étincelles qui peuvent enflammer la poussière ou les vapeurs.
- c) **Tenir l'outil électrique, quand on l'utilise, hors de portée des enfants et des personnes présentes.** Les distractions peuvent causer la perte de contrôle.

2) Sécurité électrique

- a) **Les fiches de l'outil électrique doivent correspondre à la prise. Ne jamais modifier la fiche de quelque façon que ce soit. Ne pas utiliser d'adaptateurs de fiches avec des outils électriques dotés de mise à terre.** Des fiches non modifiées et des prises adaptées réduiront le risque de choc électrique.
- b) **Éviter le contact du corps avec des surfaces mises à la terre ou reliées à terre, comme les tuyaux, les radiateurs, les cuisinières ou les réfrigérateurs.** Il existe un risque accru de choc électrique si le corps est mis à la terre ou relié à terre.
- c) **Ne pas exposer les outils électriques à la pluie ou à l'humidité.** La pénétration

d'eau dans un outil électrique augmente le risque de décharge électrique.

- d) **Ne pas abuser du câble. Ne jamais utiliser le câble pour transporter, tirer ou débrancher l'outil électrique. Tenir le câble à distance des sources de chaleur, de l'huile, de bords tranchants ou de parties en mouvement.** Des câbles endommagés ou emmêlés augmentent le risque de secousses électriques.
- e) **Lorsque vous utilisez un outil électrique à l'extérieur, il faut utiliser une rallonge adaptée à une utilisation en extérieur.** L'utilisation d'un câble convenant à une utilisation extérieure réduit le risque de décharges électriques.
- f) **Si l'utilisation d'un outil électrique en environnement humide n'est pas possible, il faut utiliser une alimentation électrique protégée par un dispositif différentiel à courant résiduel (DDR).** L'utilisation d'un DDR réduit le risque de décharge électrique.

3) Sécurité personnelle

- a) **Quand on utilise un outil électrique, faire attention, vérifier ce que l'on est en train de faire, et faire preuve de bon sens. Ne pas utiliser l'outil électrique si l'on est fatigué ou sous l'influence de drogues, d'alcool ou de médicaments.** Un instant de distraction lors de l'utilisation d'un outil électrique peut causer de graves lésions personnelles.
- b) **Utiliser des habits de protection. Toujours porter des lunettes de protection.** L'emploi d'un équipement de protection comme des demi-masques anti-poussière, des chaussures antidérapantes, des casques de protection ou des casques anti-bruit pour l'ouïe, réduit les lésions personnelles.
- c) **Éviter toute mise en marche involontaire. Avant d'insérer la batterie, de saisir ou de transporter l'outil, vérifier que l'appareil est éteint.** Le fait de transporter un outil électrique en tenant un doigt sur l'interrupteur ou de monter la batterie alors que l'interrupteur est sur la position « ON » favorise les accidents.
- d) **Avant d'actionner l'outil électrique, avoir soin d'enlever toute clef ou outil de réglage.** Une clef ou un outil qui reste en contact avec une pièce rotative peut provoquer des lésions personnelles.
- e) **Ne pas perdre l'équilibre. Maintenir toujours l'appui et l'équilibre adéquats.** Cela permet de mieux vérifier l'outil électrique en cas de situations inattendues.

- f) **S'habiller de façon appropriée. Ne pas porter de vêtements larges, ni de bijoux. Maintenir les cheveux, les vêtements et les gants à bonne distance des pièces en mouvement.** Des habits flottants, des bijoux ou des cheveux longs peuvent se prendre dans les pièces en mouvement.
- g) **La familiarité acquise par l'utilisation fréquente de la machine ne doit pas vous rendre trop confiant jusqu'à en ignorer les principes de sécurité.** Une action négligente peut causer des blessures graves en une fraction de seconde.
- h) **Si des dispositifs d'extraction et de collecte des poussières sont fournis, assurez-vous qu'ils sont connectés et utilisés correctement.** L'emploi de ces dispositifs de collecte peut réduire les risques qui sont liés à la poussière.
- 4) **Emploi et maintenance de l'outil électrique.**
- a) **Ne pas surcharger l'outil électrique. Employer l'outil électrique qui est adapté au travail donné.** L'outil électrique adéquat exécutera le travail au mieux et de la façon la plus sûre si on l'utilise à la vitesse pour laquelle il a été conçu.
- b) **Ne pas utiliser l'outil électrique si l'interrupteur n'est pas en mesure de le faire démarrer ou de l'arrêter régulièrement.** Un outil électrique qui ne peut pas être actionné par son interrupteur est dangereux et doit être réparé.
- c) **Avant d'exécuter le réglage ou avant de ranger l'outil électrique, enlever l'accumulateur de son logement.** Ces mesures de prévention réduisent le risque de mise en marche accidentelle de l'outil électrique.
- d) **Ranger les outils électriques inutilisés hors de la portée des enfants et ne pas permettre à des personnes qui ne connaissent pas bien cet outil électrique ni ces instructions de l'utiliser.** Les outils électriques sont dangereux dans les mains d'utilisateurs non experts.
- e) **Soigner l'entretien des outils électriques. Vérifier que les pièces mobiles sont bien alignées et que leur mouvement n'est pas entravé, qu'aucune pièce n'est cassée et qu'il n'existe aucune autre condition susceptible d'influencer le fonctionnement de l'outil électrique. En cas de dommages, réparer l'outil électrique avant de l'utiliser à nouveau.** Beaucoup d'accidents sont dus à un entretien insuffisant.
- f) **Maintenir les organes de coupe affûtés et propres.** L'entretien adéquat des organes de coupe, avec des tranchants bien affûtés, les rend moins susceptibles de se coincer, et plus faciles à vérifier.
- g) **Utiliser l'outil électrique en respectant les instructions fournies, en tenant compte des conditions de travail et du type de travail à exécuter.** Le fait d'employer un outil électrique pour des opérations différentes de celles pour lesquelles il a été prévu peut provoquer des situations de danger.
- h) **Maintenir les poignées bien sèches, propres et exemptes d'huile et de graisse.** Les poignées glissantes ne permettent pas une manipulation et un contrôle sûrs de l'outil en cas de situations imprévisibles.
- 5) **Utilisation et précautions d'utilisation des outils à batterie**
- a) **Recharger seulement avec le chargeur spécifié par le fabricant.** Un chargeur adapté à un type de groupe de batteries peut générer un risque d'incendie si utilisé pour d'autres groupes de batterie.
- b) **Utiliser l'outil électrique seulement avec des groupes de batteries spécifiques.** L'utilisation d'un autre groupe de batterie peut créer un risque de lésions et incendies.
- c) **Lorsque le groupe batteries n'est pas utilisé, le tenir à l'écart d'autres objets métalliques tels qu'agrafes, pièces de monnaie, clés, clous, vis ou autres petits objets métalliques qui peuvent créer une connexion entre deux bornes.** Court-circuiter les bornes de la batterie peut provoquer des brûlures ou des incendies.
- d) **Si la batterie est dans de mauvaise condition, la batterie peut perdre du liquide : éviter tout contact. Dans le cas d'un contact accidentel, rincer immédiatement avec de l'eau. Si du liquide entre dans les yeux, chercher immédiatement l'aide d'un médecin.** Le liquide qui fuit de la batterie peut provoquer des irritations cutanées ou des brûlures.
- e) **Ne pas utiliser un groupe batterie ou un instrument endommagé ou modifié.** Les batteries endommagées ou modifiées peuvent avoir un comportement imprévisible et provoquer un incendie, une explosion ou un risque de blessures.
- f) **Ne pas ouvrir la batterie.** Danger de court-circuit.
- g) **Ne pas exposer un groupe batterie au feu ou à des températures excessives.** Danger d'explosion.

- 6) **Sécurités pour les opérations de coupe**
- Garder les mains éloignées de la zone de coupe et de la lame du sécateur.**
L'appareil étant dirigé d'une seule main, ne pas approcher l'autre main des lames du sécateur.
 - Garder chaque partie du corps à au moins 15 cm de la lame.** Une manipulation prudente de l'outil permet d'éviter les blessures.
 - Maintenir les passants et autres personnes à une distance d'au moins 1,5 m de la lame du sécateur.** Ne pas manipuler l'outil lorsque la lame est en mouvement.
 - Si l'outil se verrouille, mettre l'interrupteur sur OFF avant de tenter de déverrouiller la lame.**
 - Les lames de l'outil électrique sont très tranchantes.** Ne pas toucher les lames pour éviter toute blessure.
 - Avant de commencer l'élagage, s'assurer de l'absence d'objets cachés ou de câbles entre les branches.**
 - La lame et le manche peuvent atteindre des températures élevées dans certaines situations de travail intense.** L'utilisation de gants de protection est recommandée.
 - Il est interdit de travailler pendant qu'il pleut et de laisser l'outil électrique sous la pluie ou la neige.**

7) Assistance

- L'usure de la lame doit être contrôlée à intervalles réguliers et dûment affûtée.**
Les lames mal aiguisées surchargent l'outil. Les dommages résultant de l'utilisation de l'outil avec des lames en mauvais état ne sont pas couverts par la garantie.
- Faire réparer l'outil électrique par du personnel qualifié, en n'employant que des pièces de rechange originales.** Cela permet de maintenir la sécurité de l'outil électrique.
- Ne jamais réparer des batteries endommagées.** Les batteries ne doivent être entretenues que par le fabricant ou des prestataires de services agréés.

2.2 BATTERIE / CHARGEUR DE BATTERIE

ATTENTION

Les normes de sécurité suivantes complètent les prescriptions de sécurité figurant dans la notice du chargeur de batterie.

- Le chargeur est conçu pour être utilisé dans un environnement fermé.** Les opérations de chargement doivent être effectuées à l'intérieur.

- Retirer la batterie avant de nettoyer le chargeur** afin d'éviter tout dommage et risque d'électrocution.
- Ne pas exposer la batterie à la lumière du soleil ou à une lumière très vive.** Ne pas mettre en contact avec des surfaces chaudes. Ils pourraient faire exploser la batterie.
- Laisser la batterie refroidir complètement avant de la recharger.**
- Ne pas démonter et ne pas endommager la batterie,** afin d'éviter toute blessure corporelle.
- Utiliser le chargeur de batterie uniquement avec des batteries rechargeables.** Sinon, cela peut provoquer un incendie et une explosion. Utiliser uniquement le chargeur de batterie d'origine.
- Vérifier toujours le chargeur, le câble et la prise avant chaque utilisation.** S'ils sont endommagés, rendez-vous au centre de service pour la réparation ou le remplacement. Ne pas utiliser de chargeurs endommagés. Ne pas réparer des chargeurs endommagés afin de préserver la sécurité de l'outil.
- Vérifier que la tension du chargeur correspond à celle de la batterie,** sinon vous risquez de vous blesser.
- Garder le chargeur propre, à l'abri des environnements humides et de la pluie.** Ne pas utiliser le chargeur à l'extérieur, la saleté et l'eau peuvent endommager le chargeur et provoquer des blessures.
- Le chargeur est conçu pour être utilisé avec des batteries d'origine,** sinon il peut entraîner un risque d'incendie ou d'explosion.
- Ne pas utiliser de chargeurs endommagés** réduit le risque de blessure.
- Ne pas utiliser le chargeur sur des surfaces inflammables** (par exemple, du papier).

2.3 PROTECTION DE L'ENVIRONNEMENT

La protection de l'environnement doit être un aspect important et prioritaire pour l'emploi de la machine, au profit de la société civile et de l'environnement où nous vivons.

- Éviter de déranger le voisinage. Utiliser la machine uniquement à des heures raisonnables (ni tôt le matin ni tard le soir pour ne pas déranger).
- Pendant le travail, une certaine quantité d'huile nécessaire pour la lubrification de la chaîne se disperse dans l'environnement ; pour cette raison, il ne faut employer que des huiles biodégradables spécifiques pour cette utilisation. L'emploi d'une huile minérale ou d'une huile pour moteurs provoque de graves dommages à l'environnement.
- Suivre scrupuleusement les normes locales pour l'élimination des emballages, des pièces détériorées ou de tout élément ayant un effet

important sur l'environnement ; ces déchets ne doivent pas être jetés à la poubelle, mais doivent être séparés et confiés aux centres de collecte prévus, qui procéderont au recyclage des matériaux.

- Suivre scrupuleusement les normes locales pour l'élimination des déchets.
- Au moment de la mise hors service, ne pas abandonner la machine dans l'environnement, mais la livrer à un centre de collecte, en suivant les normes locales en vigueur.



Ne pas jeter les équipements électriques dans les déchets ménagers. Selon la Directive européenne 2012/19/UE sur les déchets d'équipements électriques et électroniques et son application

conformément aux normes nationales, les équipements électriques usés doivent être collectés séparément, afin d'être réutilisés de façon éco-compatible. Si les équipements électriques sont éliminés dans une décharge ou sur un terrain vague, les substances dangereuses peuvent atteindre la nappe d'eau souterraine et entrer dans la chaîne alimentaire, nuisant à votre santé et à votre bien-être. Pour des informations plus approfondies sur l'élimination de ce produit, contacter l'autorité compétente pour l'élimination des déchets ménagers ou votre revendeur.



Li-ion

Éliminer la batterie en fin de vie tout en respectant notre environnement. La batterie contient du matériel qui est dangereux pour vous et pour l'environnement. Celle-ci doit être retirée et éliminée séparément dans une structure qui accepte les batteries au lithium-ion.



Le tri différentiel des produits et emballages usagés permet le recyclage des matériaux et leur réutilisation. La réutilisation des matériaux recyclés nous aide à empêcher la pollution de l'environnement et à réduire la demande de matières premières.

3. CONNAÎTRE LA MACHINE

Cette machine est un équipement de jardinage et plus précisément un sécateur alimenté par batterie.

La machine se compose essentiellement d'un moteur actionnant un organe de coupe.

ATTENTION

L'utilisation pendant des périodes prolongées ou dans une position incorrecte peut causer des dommages à votre corps à long terme.

Effectuer les travaux de nettoyage et d'entretien avant de ranger l'outil.

Si l'outil a subi un coup ou une chute, s'assurer qu'elle est en bon état avant de la redémarrer.

3.1 DESCRIPTION DE LA MACHINE ET UTILISATION PRÉVUE

La machine se compose de (Fig.1) :

- A lame mobile
- B lame fixe
- C mécanisme de serrage de la lame
- D levier de verrouillage/déverrouillage
- E gâchette
- F poignée
- G écran
- H batteries
- I chargeur de batterie
- J protection de lame
- K clé à douille
- L interrupteur ON/OFF

3.1.1 Utilisation prévue

Cette machine est conçue et construite pour : la coupe des branches

- l'élagage et la coupe ;
- couper des buissons ;
- être utilisée par un seul opérateur.

3.1.2 Usage impropre

Tout usage autre que ceux cités ci-dessus peut se révéler dangereux et nuire aux personnes et/ou aux choses. Font partie de l'usage impropre (à titre d'exemple, mais pas seulement) :

- travaux d'entaillage ;
- exécuter des travaux de boucherie ;
- utiliser l'outil pour la découpe de matériaux qui ne seraient pas en bois (matériaux plastiques, matériaux de construction) ;
- utiliser l'outil par plus d'une personne.

IMPORTANT *L'usage impropre de l'outil implique la déchéance de la garantie et dégage le fabricant de toute responsabilité, en reportant sur l'utilisateur tous les frais dérivants de dommages ou de lésions corporelles à l'utilisateur ou à des tiers.*

3.1.3 Typologie d'utilisateur

Cette machine est destinée à être utilisée par des particuliers, à savoir des opérateurs non professionnels. Cette machine est destinée à un « usage amateur ».

3.2 SIGNALÉTIQUE DE SÉCURITÉ

Sur la machine figurent plusieurs symboles (fig. 1). Ils ont pour fonction de rappeler à l'opérateur les comportements à suivre pour l'utiliser avec l'attention et les précautions nécessaires.

Signification des symboles :



Danger ! Cette machine, si elle n'est pas utilisée correctement, peut être dangereuse pour vous et les autres.



Danger ! Danger de sectionnement ou blessure grave



Attention ! Lire les instructions avant d'utiliser la machine.



Attention ! Utiliser des protections acoustiques, des lunettes et un casque de protection.



Attention ! Porter des gants et des chaussures de protection antidérapants !



Danger ! Ne pas exposer à la pluie ou à l'humidité.



Attention ! En ce qui concerne la batterie et le chargeur, il convient de se reporter au manuel correspondant.

IMPORTANT Les étiquettes autocollantes abîmées ou devenues illisibles doivent être remplacées. Demander de nouvelles étiquettes au centre d'assistance agréé.

3.3 ÉTIQUETTE D'IDENTIFICATION

L'étiquette d'identification reprend les données suivantes (fig. 2) :

1. Nom et adresse du fabricant
2. Marque de conformité
3. Mois / Année de fabrication
4. Type de machine
5. Tension d'alimentation
6. Puissance nominale
7. Numéro de série
8. Code article
9. Double isolement

Transcrire les données d'identification de la machine dans les espaces prévus à cet effet sur l'étiquette apposée à l'arrière de la couverture.

IMPORTANT Utiliser les données d'identification figurant sur l'étiquette d'identification du produit toutes les fois que l'on contacte l'atelier autorisé.

4. DÉBALLAGE (Fig.2)

1. Ouvrir l'emballage avec attention en veillant à ne pas perdre de composants.
2. Consulter la documentation incluse dans la boîte, y compris le présent mode d'emploi.
3. Extraire l'outil de la boîte.
4. Éliminer la boîte et les emballages en respectant les réglementations locales.

⚠ Vérifier que l'outil et les batteries sont propres et secs, puis insérer la batterie dans son logement.

5. COMMANDES DE CONTRÔLE

5.1 INTERRUPTEUR ON/OFF (Fig.1 L)

- Démarrage de la machine
- Sélection de l'ouverture de la lame

5.2 GÂCHETTE (Fig.1 E)

- Active le mouvement de la lame

5.3 LEVIER DE VERROUILLAGE/ DÉVERROUILLAGE (Fig.1 D)

- Empêche ou active l'activation de la gâchette

6. UTILISATION DE LA MACHINE

⚠ Les normes de sécurité à suivre sont décrites au chap. 2. Respecter scrupuleusement ces indications pour ne pas s'exposer à de graves risques ou dangers.

IMPORTANT Pour les consignes sur la batterie, lire le manuel de référence.

6.1 OPÉRATIONS PRÉLIMINAIRES

Avant de commencer à travailler, effectuer une série de contrôles et d'opérations pour vérifier que le travail est effectué de façon convenable et dans des conditions de sécurité maximales.

6.1.1 Contrôle de la batterie

Acheter la batterie de capacité la plus adaptée aux exigences de travail et procéder à la recharge complète, en suivant les indications contenues dans le livret de la batterie.

Les batteries homologuées pour cette machine sont listées dans le tableau « Données techniques ».

- Avant chaque utilisation :
 - vérifier l'état de chargement de la batterie en suivant les indications contenues dans le livret de la batterie.

6.1.2 Contrôle de l'interrupteur ON/OFF

Vérifier que l'interrupteur ON/OFF fonctionne correctement.

 **La lame doit s'arrêter lorsque la gâchette est relâchée.**

6.2 CONTRÔLES DE SÉCURITÉ

Exécuter les contrôles de sécurité suivants et vérifier que les résultats correspondent aux indications des tableaux.

 **Toujours effectuer les contrôles de sécurité avant l'utilisation.**

Objet	Résultat
Poignées et protections	Nettoyées, sèches, sans trace d'huile et de gras, fixées correctement et fermement à la machine.
Vis sur la machine et sur la lame	Bien fixées (non desserrées)
Protections	Intactes, non endommagées.
Batterie	Aucun dommage à son boîtier, aucune infiltration de liquide
Machine	Aucun signe d'endommagement ou d'usure
Interrupteur ON/OFF, gâchette, levier verrouillage/déverrouillage	Toutes les commandes doivent se déplacer librement sans besoin de forcer
Activation d'essai	Aucune vibration anormale. Aucun bruit anormal

6.3 DÉMARRER ET TRAVAIL

1. Retirer le couvercle de protection de la lame (Fig.3 A).
2. Appuyer sur l'interrupteur ON/OFF (Fig.3 B) pendant 2 secondes.
3. Après le signal acoustique
4. Agir sur le levier de déverrouillage (Fig.3 C) et appuyer sur la gâchette (Fig.3 D) pour démarrer les lames.
5. En appuyant sur la gâchette, la lame se ferme, en la relâchant elle s'ouvre (Fig.4).
6. Positionner la lame sur la branche à couper (Fig.5).

 **Relâcher la gâchette si la lame est verrouillée, la lame reviendra ainsi automatiquement en position d'ouverture complète.**

 **S'il n'est pas utilisé pendant 1 minute, le sécateur s'éteindra automatiquement .**

6.4 RÉGLAGE OUVERTURE LAME (Fig. 6)

Pour régler l'ouverture de la lame mobile :

1. appuyer sur l'interrupteur ON/OFF pour activer la machine (Fig. 1 L) ;
2. appuyer sur l'interrupteur ON/OFF pour sélectionner le mode de fonctionnement :
 - mode "1" - un voyant vert, pour couper des branches jusqu'à 15 mm de diamètre (Fig. 6 I) ;
 - mode "2" - deux voyants verts, pour couper des branches jusqu'à 25 mm de diamètre (Fig. 6 II) ;
 - mode "3" - trois voyants verts, pour couper des branches jusqu'à 30 mm de diamètre (Fig. 6 III).

6.5 ARRÊT

1. Relâcher la gâchette
2. Appuyer sur l'interrupteur ON/OFF pendant 2 sec.
3. Attendre le signal acoustique
4. Enlever la batterie de son logement
5. Mettre la couverture de protection

 **Ne pas toucher la lame lorsqu'elle est en mouvement.**

 **Pendant les déplacements, ne jamais tenir le doigt sur la gâchette pour éviter des mises en marche accidentelles.**

7. ENTRETIEN ORDINAIRE

7.1 GÉNÉRALITÉS

⚠ Les normes de sécurité à suivre sont décrites au chap. 2. Respecter scrupuleusement ces indications pour ne pas s'exposer à de graves risques ou dangers.

⚠ Avant d'effectuer tout contrôle, tout nettoyage ou toute intervention d'entretien/réglage sur l'outil :

- **Eteindre l'outil ;**
- **Enlever la batterie de son logement.**

Une vérification fréquente de l'outil le rendra sûr et fiable :

- Ne pas vaporiser d'eau sur l'outil ou l'immerger dans l'eau, cela peut provoquer des courts-circuits à l'intérieur de l'outil.
- Garder la poignée et les dispositifs de ventilation du moteur propres, utiliser un chiffon pour nettoyer l'outil. Ne pas utiliser de détergents pour nettoyer l'outil afin de ne pas endommager les surfaces.
- Nettoyer la lame après chaque utilisation, protéger avec de l'huile ou un spray de protection (Fig.7).
- Serrer le mécanisme de fixation lorsque cela est nécessaire (Fig. 1 C) à l'aide de la clé à douille fournie (Fig.1 K).

7.2 BATTERIE

7.2.1 Autonomie de la batterie

L'autonomie de la batterie est essentiellement conditionnée par :

- a. des facteurs ambiants qui produisent un plus grand besoin en énergie :
 - coupe/élagage d'arbustes à branches de dimensions trop grandes.
- b. des comportements de l'utilisateur à éviter :
 - des démarrages et arrêts fréquents pendant le travail ;
 - utilisation d'une technique de coupe inadaptée par rapport au travail à effectuer (par. 6.4).

Pour optimiser l'autonomie de la batterie, il est toujours souhaitable de :

- couper le bois lorsqu'il est sec ;
- ne pas forcer l'outil.

Si l'on veut utiliser la machine pour des sessions de travail plus longues par rapport à ce que la batterie standard permet, il est possible de :

- acheter une deuxième batterie standard pour remplacer immédiatement la batterie déchargée, sans pour autant nuire à la continuité d'utilisation.

7.2.2 Comment enlever et recharger la batterie

1. Appuyer sur le bouton de blocage situé sur la batterie (Fig. 8 A).
2. Enlever la batterie de son logement (Fig.8 B).
3. Insérer la batterie dans le logement prévu sur la machine (Fig. 9)
4. Brancher le chargeur de batterie à une prise de courant (Fig. 9 B) dont la tension correspond à celle indiquée sur la plaquette.
5. Procéder à la recharge complète en suivant les indications contenues dans le livret de la batterie/chargeur de batterie.

REMARQUE *La batterie est munie d'une protection qui empêche son rechargement si la température ambiante n'est pas comprise entre 4° et +40 °C.*

REMARQUE *La batterie peut être rechargée à tout moment, même partiellement, sans aucun risque de l'abîmer.*

7.2.3 Remontage de la batterie sur la machine

Lorsque la recharge est terminée :

1. Enlever la batterie de son logement dans le chargeur de batterie (en évitant de la laisser longtemps sous charge une fois la recharge terminée).
2. Déconnecter le chargeur de batterie du réseau électrique.
3. Insérer la batterie dans le logement prévu sur la machine.
4. Pousser à fond jusqu'à entendre un « clic » qui la bloque dans la bonne position et vérifie le contact électrique.

7.3 NETTOYAGE

7.3.1 Nettoyage de l'outil

À la fin de chaque session de travail, nettoyer soigneusement l'outil de la poussière et des débris.

- Toujours nettoyer l'outil après utilisation en utilisant un chiffon propre et humide imbibé de détergent neutre.
- Enlever toutes traces d'humidité en utilisant un chiffon doux et sec. L'humidité peut donner lieu à des risques de décharges électriques.

- Ne pas utiliser des détergents agressifs ou des solvants pour nettoyer les éléments en plastique ou les poignées.
- Ne pas utiliser de jets d'eau et éviter de mouiller le moteur et les composants électriques.
- Pour éviter la surchauffe et l'endommagement du moteur ou de la batterie, toujours vérifier que les grilles d'aspiration de l'air de refroidissement sont nettoyées et libres de tous débris.

8. ENTRETIEN EXTRAORDINAIRE

 **Pour l'affûtage et le remplacement des lames, contactez votre revendeur ou un centre spécialisé.**

9. STOCKAGE

9.1 RANGEMENT DE L'OUTIL ET DE LA BATTERIE

1. Enlever la batterie de son logement et recharger la batterie ;
2. Éviter de stocker l'outil dans des environnements extrêmement chauds ou froids.
3. Les batteries et les chargeurs doivent être stockés dans un endroit sec et sûr pour éviter la pénétration de la chaleur, de la poussière et de l'humidité.
4. Ranger l'outil dans un endroit sûr, hors de la portée des enfants.
5. Veiller à ce que les clés ou les outils utilisés pour l'entretien soient retirés.

10. ASSISTANCE ET RÉPARATIONS

Ce manuel fournit toutes les indications nécessaires pour utiliser la machine et pour effectuer correctement l'entretien de base à la charge de l'utilisateur. Toutes les interventions de réglage et d'entretien qui ne sont pas décrites dans ce manuel doivent être exécutées par votre revendeur ou un centre spécialisé disposant des connaissances et des équipements nécessaires pour que le travail soit exécuté correctement, en mainte-

nant le niveau de sécurité et les conditions d'origine de la machine.

Les opérations exécutées dans des structures inadéquates ou par des personnes non qualifiées entraînent la caducité de toute forme de garantie que ce soit et de toute obligation ou responsabilité du fabricant.

- Seuls les ateliers d'assistance agréés peuvent effectuer les réparations et l'entretien sous garantie.
- Les ateliers d'assistance agréés utilisent exclusivement des pièces de rechange d'origine. Les pièces de rechange et les accessoires d'origine ont été développés spécialement pour les machines.
- Les pièces de rechange et les accessoires non originaux ne sont pas approuvés, leur utilisation entraîne la perte de validité de la garantie.
- Nous conseillons de confier la machine une fois par an à un atelier d'assistance agréé pour l'entretien, l'assistance et le contrôle des dispositifs de sécurité.

11. COUVERTURE DE LA GARANTIE

La garantie couvre tous les défauts des matériaux et de fabrication. L'utilisateur devra suivre attentivement toutes les instructions fournies dans la documentation ci-jointe.

La garantie ne couvre pas les dommages dus à :

- Manque de connaissance des documents d'accompagnement.
- Distraction.
- Emploi et montage impropres ou non autorisés.
- Emploi de pièces de rechange non originales.
- Emploi d'accessoires non fournis ou non approuvés par le fabricant.

La garantie ne couvre pas non plus :

- L'usure normale des consommables comme les organes de coupe, boulons de sécurité.
- L'usure normale.

L'acheteur est protégé par ses propres lois nationales. Les droits de l'acheteur prévus par ses propres lois nationales ne sont aucunement limités par la présente garantie.

12. TABLEAU DES OPÉRATIONS D'ENTRETIEN ORDINAIRE

Intervention	Périodicité	
	Première fois	Ensuite tous les
MACHINE		
Contrôle de toutes les fixations	-	Avant chaque utilisation
Contrôles de sécurité / Vérification des commandes	-	Avant chaque utilisation
Nettoyage général et contrôle	-	À la fin de chaque utilisation

13. IDENTIFICATION DES ANOMALIES

PROBLÈME	CAUSE PROBABLE	SOLUTIONS
1. La machine ne démarre pas	<ul style="list-style-type: none"> • L'interrupteur général ON-OFF est en position OFF • La batterie est déchargée • La batterie est mal logée 	<ul style="list-style-type: none"> • Placer l'interrupteur général ON-OFF en position ON • Charger la batterie • Enlever la batterie et la remettre
2. La machine s'arrête pendant la coupe	<ul style="list-style-type: none"> • La batterie est déchargée • La batterie est presque vide 	<ul style="list-style-type: none"> • Charger la batterie • Charger la batterie
3. La lame de coupe se bloque souvent sur une branche	<ul style="list-style-type: none"> • La batterie est presque vide • Branche trop dure • Diamètre de la branche trop important 	<ul style="list-style-type: none"> • Charger la batterie • Branche non adaptée à la coupe • Branche non adaptée à la coupe
4. La coupe n'est pas régulière	<ul style="list-style-type: none"> • La lame de coupe n'est pas bien serrée • La lame de coupe est mal aiguisée ou usée 	<ul style="list-style-type: none"> • Serrer la vis sur la lame de coupe • Remplacer la lame de coupe (*)

Si les anomalies persistent après avoir appliqué les solutions décrites ci-dessus, contacter le revendeur.
 (*) Ces opérations doivent être exécutées chez votre revendeur ou dans un centre d'assistance autorisé

14. ÉQUIPEMENTS SUR DEMANDE

14.1 BATTERIE

Des batteries de différentes capacités sont disponibles afin de satisfaire les exigences de travail spécifiques (Fig.10). Les batteries homologuées pour cette machine sont listées dans le tableau « Données techniques ».

14.2 CHARGEUR DE BATTERIE

Dispositif utilisé pour recharger la batterie (Fig. 11).

**KAZALO**

1. OPĆENITO	1
2. SIGURNOSNE UPUTE.....	2
3. POZNAVANJE STROJA	5
3.1 Opis stroja i predviđena uporaba	5
3.2 Sigurnosne oznake	5
3.3 Identifikacijska etiketa	5
4. RASPAKIRAVANJE (SL. 2)	6
5. UPRAVLJAČKI ELEMENTI.....	6
5.1 Prekidač On/Off (sl. 1 L)	6
5.2 Okidač (sl. 1 E).....	6
5.3 Ručica Za Blokiranje/Deblokiranje (sl. 1 D).....	6
6. UPORABA STROJA	6
6.1 Pripremne radnje.....	6
6.2 Sigurnosne kontrole	6
6.3 Pokretanje i rad	7
6.4 Podešavanje otvaranja oštrice (sl. 6.)	7
6.5 Zaustavljanje.....	7
7. REDOVNO ODRŽAVANJE	7
7.1 Općenito	7
7.2 Baterija.....	7
7.3 Čišćenje	8
8. IZVANREDNO ODRŽAVANJE.....	8
9. SKLADIŠTENJE.....	8
9.1 Skladištenje alata i baterije.....	8
10. SERVISIRANJE I POPRAVCI	8
11. ŠTO JAMSTVO POKRIVA	9
12. TABLICA REDOVNOG ODRŽAVANJA.....	9
13. UTVRĐIVANJE NEPOGODNOSTI.....	10
14. DODATNA OPREMA PO NARUDŽBI.....	10
14.1 Baterije.....	10
14.2 Punjač baterije	10

1. OPĆENITO**1.1 KAKO SE SLUŽITI PRIRUČNIKOM**

Određeni odjeljci u tekstu priručnika, koji sadrže informacije od posebnog značaja glede sigurnosti ili rada, različito su označeni prema sljedećem kriteriju:

NAPOMENA ili **VAŽNO** *Navodi detalje ili druge elemente u vezi s već prethodno naznačenim, u svrhu izbjegavanja oštećenja stroja ili prouzročenja štete.*

Simbol  ističe neku opasnost. Nepoštovanje upozorenja može dovesti do nanošenja tjelesnih ozljeda sebi ili trećima i/ili oštećenja.

- Odlomci istaknuti sivim točkastim okvirom
- označavaju opcijske karakteristike
- koje nisu prisutne na svim modelima
- predloženim u ovom priručniku. Provjerite
- ima li vaš model dotičnu karakteristiku.

Sve naznake "prednje", "stražnje", "desno" i "lijevo" odnose se na radni položaj rukovatelja.

1.2 REFERENCIJE**1.2.1 Slike**

Slike u ovim uputama za uporabu označene su brojevima 1, 2, 3 i tako dalje.

Komponente koje se vide na slikama označene su slovima A, B, C i tako dalje.

Jedna referencija komponente C na slici 2 označena je natpisom: "Vidi sl. 2.C" ili jednostavno "(sl. 2.C)".

Slike služe za orijentaciju. Stvarni komadi mogu se razlikovati od onih prikazanih.

1.2.2 Naslovi

Priručnik je podijeljen na poglavlja i na odlomke. Naslov odlomka "2.1 Osposobljavanje" je podnaslov poglavlja "2. Sigurnosne upute". Referencije na naslove ili odlomke signaliziraju se kraticom pogl. ili odl. i odgovarajućim brojem. Primjer: "2. pogl." ili "odl. 2.1".

2. SIGURNOSNE UPUTE

2.1 OPĆA SIGURNOSNA UPOZORENJA ZA ELEKTRIČNE ALATE

⚠ POZOR Pročitajte *sva sigurnosna upozorenja i upute*. Nepridržavanjem upozorenja i uputa mogu se prouzročiti električni udari, požari i/ili teške ozljede.

Čuvajte *sva upozorenja i upute* za buduće potrebe.

Pojam "električni alat" naveden u upozorenjima odnosi se na vaš uređaj koji se napaja putem baterije (bez kabela).

1) Sigurnost radnog područja

- Radno područje održavajte čisto i dobro osvijetljeno.** U neurednim ili prljavim prostorima povećana je mogućnost nesreća na radu.
- Električnim alatom ne smije se koristiti u okolinama u kojima postoji rizik od eksplozije, u blizini zapaljivih tekućina, plina ili prašine.** Električni alati proizvode iskre koje mogu zapaliti prašinu ili paru.
- Za vrijeme rada električnim alatom ne dopustite pristup djeci i nazočnim osobama.** Skretanje pozornosti može prouzročiti gubitak kontrole.

2) Električna sigurnost

- Utikači električnog alata moraju odgovarati utičnici.** Nemojte nikad i ni na koji način preinačivati utikač. Nemojte rabiti adapterske utikače s električnim alati-ma koji imaju uzemljenje. Uporabom nepreinačenih utikača i odgovarajućih utičnica smanjuje se rizik od električnog udara.
- Izbjegavajte dodir tijela s uzemljenim površinama ili površinama spojenim na uzemljenje kao što su cijevi, radijatori, štednjaci i hladnjaci.** Rizik od električnog udara povećava se ako svojim tijelom dodirujete tlo ili se nalazite na tlu.
- Električne alate nemojte izlagati kiši ili vlazi.** Prodor vode u električni alat povećava rizik od električnog udara.
- Nemojte loše postupati s kablom.** Kabelom se nemojte nikad koristiti za prenošenje, povlačenje ili odspajanje električnog alata. Kabel držite daleko od izvora topline, ulja, oštrih rubova ili dijelova u pokretu. Oštećeni ili zapleteni kabeli povećavaju rizik od električnog udara.
- Prilikom uporabe električnog alata na otvorenom koristite se produžnim ka-**

belom prikladnim za vanjsku uporabu. Uporabom kabela prikladnog za vanjsku uporabu smanjuje se rizik od električnog udara.

- Ako nije moguće izbjeći uporabu električnog alata na vlažnom mjestu, služite se napajanjem koje je zaštićeno uređajem za preostalu struju (RCD).** Uporabom RCD-a smanjuje se rizik od električnog udara.

3) Osobna sigurnost

- Budite oprezni, kontrolirajte ono što radite te razumno koristite električni alat.** Električnim alatom nemojte se koristiti ako ste umorni odnosno pod utjecajem droga, alkohola ili lijekova. Trenutak nepažnje za vrijeme rada električnim alatom može prouzročiti teške osobne ozljede.
- Koristite zaštitnu odjeću.** Uvijek nosite zaštitne naočale. Uporabom zaštitne opreme kao što su maske protiv prašine, protuklizna obuća, zaštitne kacige ili slušalice za uši, smanjuje se mogućnost osobnih ozljeda.
- Spriječite nenamjerna pokretanja.** Prije stavljanja baterije, hvatanja ili prenošenja električnog alata uvjerite se da je aparat isključen. Mogućnost nesreća se povećava ako električni alat prenosite držeći prst na prekidaču, montirate bateriju dok je prekidač u položaju "ON".
- Prije uključivanja električnog alata uklonite sve ključeve ili alate za podešavanje.** Ključ ili drugi alat koji ostane u dodiru s okretnim dijelom, može prouzročiti osobne ozljede.
- Nemojte izgubiti ravnotežu.** Uvijek održavajte potrebnu ravnotežu i prikladan oslonac. Time se omogućava bolja kontrola nad električnim alatom u neočekivanim situacijama.
- Obucite prikladnu odjeću.** Nemojte nositi široku odjeću ili nakit. Kosu, odjeću i rukavice držite daleko od dijelova u pokretu. Široka odjeća, nakit ili duga kosa mogu se zaplesti u dijelove u pokretu.
- Kad uslijed česte uporabe budete dobro poznavali stroj, nemojte postati previše sigurni i zanemariti načela sigurnosti.** Nemarna radnja u djeliću sekunde može prouzročiti teške ozljede.
- Ako su predviđene naprave za spajanje sustava za usis i sakupljanje prašine, uvjerite se da su one spojene i da se pravilno rabe.** Uporabom sustava za sakupljanje prašine mogu se smanjiti rizici povezani s prašinom.

- 4) **Uporaba i čuvanje električnog alata**
- a) **Nemojte preopterećivati električni alat.** Služite se električnim alatom koji je prikladan poslu. Prikladan električni alat bolje će obaviti posao, na sigurniji način te brzinom za koju je projektiran.
 - b) **Nemojte rabiti električni alat ako ga nije moguće pravilno uključiti ili isključiti prekidačem.** Električni alat koji se ne može uključiti pomoću prekidača opasan je i treba ga popraviti.
 - c) **Izvadite akumulator iz njegovog sjedišta prije bilo kakvog podešavanja ili prije spremanja električnog alata.** Ove preventivne sigurnosne mjere smanjuju rizik od slučajnog pokretanja električnog alata.
 - d) **Električne alate kojima se ne koristite spremite izvan dohvata djece i ne dopuštajte uporabu električnog alata osobama koje nisu upućene u njegov rad i nisu upoznate s ovim uputama.** Rukovanje električnim alatom od strane neiskusnih korisnika predstavlja opasnost.
 - e) **Vodite brigu o održavanju električnih alata.** Provjerite usklađenost i slobodno kretanje pokretnih dijelova, utvrdite da na sastavnim dijelovima nema napuknuća te ispitajte sve uvjete koji bi mogli utjecati na rad električnog alata. U slučaju oštećenja električni alat treba popraviti prije ponovne uporabe. Nedostatno održavanje uzrok je mnogim nesrećama.
 - f) **Rezne dijelove održavajte oštre i čiste.** Primjerenim održavanjem reznih dijelova uz dobro naoštrene rezne elemente smanjuje se mogućnost njihovog zaglavlivanja te poboljšava kontrola nad njima.
 - g) **Električni alat rabite prema priloženim uputama, imajući u vidu radne uvjete i tip posla koji treba obaviti.** Uporaba električnog alata za radnje drukčije od onih predviđenih može prouzročiti opasne situacije.
 - h) **Pazite da su ručke suhe, čiste i bez tragova ulja i masnoće.** Klizave ručke ne dopuštaju sigurno rukovanje i kontrolu nad alatom u nepredviđenim situacijama.
- 5) **Uporaba i mjere opreza pri uporabi baterijskih alata**
- a) **Punite isključivo punjačem koji navodi proizvođač.** Punjač koji je prikladan za jednu vrstu sklopa baterije može izazvati rizik od požara ako ga se koristi za druge sklopove baterija.
 - b) **Električni alat rabite samo sa specifičnim određenim baterijama.** Uporaba drugih sklopova baterija može izazvati rizik od ozljeda i požara.
 - c) **Kad se sklop baterije ne koristi, treba ga držati daleko od drugih metalnih predmeta kao što su spojnice, kovanice, ključevi, čavli, vijci ili drugi mali metalni predmeti koji mogu izazvati spoj između dviju stezaljki.** Izazivanje kratkog spoja na stezaljkama baterije može prouzročiti opekline ili požar.
 - d) **Ako je u lošem stanju, baterija može propuštati tekućinu: izbjegavajte bilo kakav dodir. Ako dođe do slučajnog dodira, odmah isperite vodom. Ako tekućina dopre u oči, odmah potražite liječniku pomoć.** Tekućina koja iscuri iz baterije može prouzročiti nadraženost ili opekline.
 - e) **Nemojte rabiti sklop baterija ili alat koji su oštećeni ili preinačeni.** Oštećene ili preinačene baterije mogu se ponašati na nepredviđen način, s posljedicom požara, eksplozije ili rizika od ozljeda.
 - f) **Nemojte otvarati bateriju.** Opasnost od kratkog spoja.
 - g) **Nemojte izlagati sklop baterija vatri ili previsokim temperaturama.** Postoji opasnost od eksplozije.
- 6) **Sigurnosne upute za radnje rezanja**
- a) **Ruke držite daleko od područja rezanja i od oštrice škara.** Budući da se napravu vodi samo jednom rukom, ne približavajte drugu ruku oštricama škara.
 - b) **Sve dijelove vlastitog tijela držite na minimalnoj udaljenosti od 15 cm od oštrice.** Pažljivom uporabom alata možete izbjegnuti ozljede.
 - c) **Prolaznike i druge osobe držite na minimalnoj udaljenosti od 1,5 m od oštrice škara.** Nemojte pomicati alat dok je oštrica u pokretu.
 - d) **U slučaju da se alat blokira, stavite prekidač na OFF prije nego što pokušate deblokirati oštricu.**
 - e) **Oštrice električnog alata vrlo su oštre.** Da biste izbjegli ozljede, nemojte dodirivati oštrice.
 - f) **Prije nego što počnete s obrezivanjem provjerite da među granama nema sakrivenih predmeta ili kabela.**
 - g) **U posebno otežanim situacijama uporabe, oštrica i ručka mogle bi dostignuti visoke temperature.** Preporučuje se uporaba zaštitnih rukavica.
 - h) **Zabranjeno je raditi za vrijeme oborinskih pojava i ostavljati električni alat na kiši ili snijegu.**
- 7) **Servisiranje**
- a) **Istrošenost oštrice morate kontrolirati u redovitim vremenskim razmacima i oštriti je.** Tupe oštrice preopterećuju alat.

Jamstvo ne pokriva oštećenja nastala uporabom alata s oštricama u lošem stanju.

- b) **Električni alat smije popravljati samo kvalificirano osoblje i to uz uporabu isključivo originalnih rezervnih dijelova.** Na taj će se način omogućiti održavanje sigurnosti električnog alata.
- c) **Nikad ne popravljajte oštećene baterije.** Održavanje baterija smije obavljati samo proizvođač ili ovlašteni pružatelji usluga.

2.2 BATERIJA/PUNJAČ BATERIJE

POZOR

Sigurnosne upute u nastavku dopunjuju sigurnosna pravila u specifičnom priručniku za punjač baterije.

- **Punjač baterija projektiran je za uporabu u zatvorenom prostoru.** Radnje punjenja mora se obavljati u zatvorenom.
- **Prije čišćenja punjača baterija izvadite bateriju** kako biste izbjegli posljedična oštećenja i rizik od električnog udara.
- **Bateriju nemojte izlagati suncu ili vrlo jakom svjetlu.** Nemojte smještati u dodiru s vrućim površinama. Mogle bi prouzročiti eksploziju baterije.
- **Prije početka punjenja pustite da se baterija potpuno ohladi.**
- **Nemojte rastavljati ni oštećivati bateriju** kako biste izbjegli osobne ozljede
- **Punjač baterija rabite samo s punjivim baterijama.** U suprotnom bi mogao prouzročiti požar ili eksploziju. Rabite samo originalni punjač baterija.
- **Prije svake uporabe uvijek kontrolirajte punjač baterija, kabel i utikač.** Ako su se oštetili, otidite u servisni centar radi popravka ili zamjene. Nemojte se služiti oštećenim punjačima baterija. Radi održavanja sigurnog alata, ne pokušavajte popravljati oštećene punjače baterija.
- **Kontrolirajte odgovara li napon punjača baterija naponu baterije,** u suprotnom bi mogao prouzročiti osobne ozljede.
- **Održavajte punjač baterija čist, daleko od vlažnih okolina i od kiše.** Punjačem baterija nemojte se služiti na otvorenom: prljavština i voda mogu prouzročiti oštećenja na punjaču baterija i osobne ozljede.
- **Punjač baterija je projektiran za uporabu s originalnim baterijama,** u suprotnom može izazvati rizik od požara ili eksplozije.
- **Neuporabom oštećenih punjača baterija smanjuje se rizik od ozljeda.**
- **Punjač baterija nemojte rabiti na zapaljivim površinama** (npr. papiru)

2.3 ZAŠTITA OKOLIŠA

Zaštita okoliša mora predstavljati bitan i prvenstveni vid uporabe stroja, u korist civilnog suživota kao i okoliša u kojem živimo.

- Izbjegavajte ometanje susjeda. Stroj koristite samo u razumnim satima (ne rano ujutro ili kasno navečer, kad biste mogli ometati druge osobe).
- Tijekom rada dolazi do ispuštanja u okoliš određene količine ulja potrebnog za podmazivanje lanca; iz tog razloga koristite se samo biorazgradivim uljima, specifičnim za ovu uporabu. Uporaba mineralnog ili motornog ulja nanosi veliku štetu okolišu.
- Strogo se pridržavajte lokalnih propisa o odlaganju ambalaže, propalih dijelova ili bilo kojeg drugog elementa štetnog za okoliš: te otpatke se ne smije bacati u smeće, nego ih treba razdvojiti i predati odgovarajućim centrima za sakupljanje koji će se pobrinuti za recikliranje materijala.
- Strogo se pridržavajte lokalnih propisa o odlaganju otpadnih materijala
- U trenutku rashodovanja nemojte ostavljati stroj u okolišu, nego se obratite centru za sakupljanje sukladno lokalnim propisima na snazi.



Nemojte bacati električne uređaje s kućnim otpadom. Prema europskoj Direktivi 2012/19/EU o električnom i elektroničkom otpadu te njezinoj primjeni u skladu s nacionalnim normama,

otpadne električne uređaje mora se sakupljati odvojeno, u cilju njihove ponovne primjene na ekološki prihvatljiv način. U slučaju odlaganja električnih uređaja na odlagalište otpada ili na tlo, štetne tvari mogu dospjeti do vodenog sloja i tako ući u hranidbeni lanac, ugrožavajući vaše zdravlje i dobrobit. Za detaljnije informacije o odlaganju ovog proizvoda stupite u kontakt s mjerodavnim zavodom za gospodarenje otpadom iz kućanstva ili s prodavačem.



Baterije na kraju njihovog korisnog vijeka odložite uz dužnu pažnju prema okolišu. Baterija sadrži materijal koji je opasan za vas i za okoliš. Nju treba izvaditi i odvojeno odložiti u strukturi koja prihvaća litij-ionske baterije.



Odvojeno sakupljanje rabljenih proizvoda i ambalaže omogućava recikliranje, odnosno ponovno iskorištavanje materijala. Korištenje recikliranih materijala pomaže u sprječavanju zagađivanja okoliša i u smanjenju potražnje za sirovinama.

3. POZNAVANJE STROJA

Ovo je vrtni stroj ili preciznije prijenosne škare za obrezivanje s baterijskim napajanjem. Stroj se u osnovi sastoji od motora kojim se aktivira rezni alat.

POZOR

Uporabom tijekom duljih vremenskih razdoblja ili u nepravilnim položajima možete prouzročiti oštećenja na vlastitom tijelu.

Obavite radnje čišćenja i održavanja prije nego što spremite alat.

Ako je alat pretrpio udarac ili pad, prije nego što ga pokrenete uvjerite se da je u dobrom stanju.

3.1 OPIS STROJA I PREDVIĐENA UPORABA

Sastavni dijelovi stroja su (sl. 1):

A pomična oštrica

B fiksna oštrica

C mehanizam za pričvršćenje oštrice

D ručica za blokiranje/deblokiranje

E okidač

F ručka

G zaslon

H baterije

I punjač baterija

J štitnik oštrice

K nasadni ključ

L prekidač ON/OFF

3.1.1 Predviđena uporaba

Ovaj je stroj projektiran i izrađen isključivo za obrezivanje grana.

- obrezivanje i rezanje;
- rezanje grmlja;
- da ga rabi samo jedan rukovatelj.

3.1.2 Neprimjerena uporaba

Bilo koja druga primjena drukčija od onih prethodno navedenih može se pokazati opasnom te prouzročiti štetu osobama i/ili stvarima. Neprimjerena uporaba obuhvaća (na primjer, ali ne i samo):

- rezbarske radove;
- vršenje mesarskih radova;
- uporabu alata za rezanje materijala koji nisu drveni (plastični materijali, građevinski materijali);
- korištenje alata od strane više osoba istovremeno.

VAŽNO *Neprimjerenom uporabom alata jamstvo se poništava, uz odricanje svake odgovornosti proizvođača, čime svi troškovi nastali uslijed oštećenja ili ozljeda samog korisnika ili trećih prelaže na teret korisnika.*

3.1.3 Tip korisnika

Ovaj stroj je namijenjen uporabi od strane potrošača, odnosno operatera koji nisu profesionalci. Namijenjen je neprofesionalnoj uporabi.

3.2 SIGURNOSNE OZNAKE

Na stroju se nalaze razni simboli (sl. 1). Njihova je funkcija podsjetiti rukovatelja na to kako treba postupati da bi se stroj koristilo uz potrebnu pažnju i oprez.

Objašnjenje simbola:



Opasnost! Nepravilno rukovanje ovim strojem može biti opasno za korisnika i za druge osobe.



Opasnost! Opasnost od odsijecanja ili teškog ranjavanja.



Pozor! Prije uporabe stroja, pročitajte upute.



Pozor! Nosite zaštitu za sluh, zaštitne naočale i kacigu.



Pozor! Nosite zaštitne rukavice i zaštitnu obuću otpornu na klizanje!



Opasnost! Ne izlaga ti kiši ili vlazi.



Pozor! Po pitanju baterije i punjača baterije pogledajte odgovarajući priručnik.



VAŽNO *Naljepnice koje su se uništile ili su postale nečitljive trebate zamijeniti. Zatražite nove naljepnice od ovlaštenog servisnog centra.*

3.3 IDENTIFIKACIJSKA ETIKETA

Na identifikacijskoj etiketi navode se sljedeći podaci (sl. 2):

1. Naziv i adresa proizvođača
2. Oznaka sukladnosti
3. Mjesec/Godina proizvodnje

4. Tip stroja
5. Napon napajanja
6. Nazivna snaga
7. Serijski broj
8. Šifra artikla
9. Dvostruka izolacija

Upišite identifikacijske podatke stroja u odgovarajući prostor na etiketi koja se nalazi na unutrašnjoj strani korica.

VAŽNO Koristite te identifikacijske podatke koji se navode na identifikacijskoj etiketi proizvođača prilikom svakog kontaktiranja ovlaštene radionice.

4. RASPAKIRAVANJE (sl. 2)

1. Oprezno otvorite ambalažu, pazeći da ne zagubite komponente.
2. Pogledajte dokumentaciju koja se nalazi u kutiji, uključujući i ove upute.
3. Izvadite alat iz kutije.
4. Odložite kutiju i ambalažu poštujući lokalne propise.

⚠ **Kontrolirajte jesu li alat i baterije čisti i suhi, zatim stavite bateriju u odgovarajuće sjedište na škarama.**

5. UPRAVLJAČKI ELEMENTI

5.1 PREKIDAČ ON/OFF (sl. 1 L)

- Aktivira stroj
- odabire otvaranje oštrice

5.2 OKIDAČ (sl. 1 E)

- Aktivira pomicanje oštrice

5.3 RUČICA ZA BLOKIRANJE/DEBLOKIRANJE (sl. 1 D)

- Sprječava ili osposobljava aktiviranje okidača

6. UPORABA STROJA

⚠ **Sigurnosne upute koje treba slijediti navode se u 2. pog. Strogo poštujujte te naznake kako se ne biste suočili s ozbiljnim rizicima ili opasnostima.**

VAŽNO Upute za bateriju pročitajte u pripadajućem priručniku.

6.1 PRIPREMNE RADNJE

Prije početka rada potrebno je izvršiti niz provjera i radnji kako bi se osiguralo učinkovito obavljanje posla u maksimalnoj sigurnosti.

6.1.1 Kontrola baterije

Kupite bateriju čiji je kapacitet najpogodniji radnim potrebama i potpuno je napunite pridržavajući se uputa iz priručnika za bateriju. Popis homologiranih baterija za ovaj stroj nalazi se u tablici "Tehnički podaci".

- Prije svake uporabe:
 - provjerite stanje napunjenosti baterije slijedeći naznake koje sadrži priručnik za bateriju.

6.1.2 Kontrola prekidača ON/OFF

Provjerite radi li prekidač ON/OFF pravilno.

⚠ **Kad otpustite okidač, oštrica se mora zaustaviti.**

6.2 SIGURNOSNE KONTROLE

Izvršite sigurnosne kontrole koje slijede i provjerite odgovaraju li rezultati onom što se navodi u tablicama.

⚠ **Prije uporabe uvijek izvršite sigurnosne kontrole.**

Predmet	Rezultat
Ručke i štitnici	Čisti, suhi, bez tragova ulja i masti, pravilno i solidno pričvršćeni za stroj
Vijci na stroju i na oštrici	Dobro pričvršćeni (nisu popušteni)
Štitnici	Cjeloviti, nisu oštećeni.
Baterija	Nema nikakvog oštećenja na njezinom plaštu, nikakvog curenja tekućine

Stroj	Nema nikakvog znaka oštećenja ili istrošenosti
Prekidač ON/OFF, okidač, ručica za blokiranje/deblokiranje	Svi se upravljački elementi moraju slobodno pomicati, bez primjene sile
Probno aktiviranje	Nema nikakve nepravilne vibracije. Nema nikakvog nepravilnog zvuka

6.3 POKRETANJE I RAD

1. Skinite zaštitni pokrov oštrice (sl. 3 A).
2. Pritisnite prekidač za uključivanje ON/OFF (sl. 3 B) 2 sekunde.
3. Nakon zvučnog signala.
4. Pomaknite ručicu za deblokiranje (sl. 3 C) i pritisnite okidač (sl. 3 D) da se oštrice pokrenu.
5. Pritiskom na okidač oštrica se zatvara, otpuštanjem okidača se otvara (sl. 4).
6. Namjestite oštricu na granu koju treba odrezati (sl. 5).

⚠ U slučaju blokiranja oštrice otpustite okidač: oštrica će se automatski vratiti u položaj maksimalnog otvaranja.

⚠ Ako se 1 minutu ne koriste, škare automatski isključuju .

6.4 PODEŠAVANJE OTVARANJA OŠTRICE (SL. 6.)

Kako biste podesili otvaranje pomične oštrice:

1. pritisnite prekidač ON/OFF da se stroj aktivira (sl. 1 L).
2. pritisnite prekidač ON/OFF da biste odabrali način rada:
 - način "1" – jedno zeleno svjetlo, za rezanje grana promjera do 15 mm (sl. 6 I);
 - način "2" – dva zelena svjetla, za rezanje grana promjera do 25 mm (sl. 6 II);
 - način "3" – tri zelena svjetla, za rezanje grana promjera do 30 mm (sl. 6 III).

6.5 ZAUSTAVLJANJE

1. Otpustite okidač
2. Držite prekidač ON/OFF pritisnut 2 s
3. Pričekajte zvučni signal
4. Izvadite bateriju iz njezinog sjedišta
5. Stavite zaštitni pokrov

⚠ Nemojte dodirivati oštricu dok je u pokretu.

⚠ Tijekom premještanja nemojte nikad držati prst na okidaču kako biste izbjegli slučajna pokretanja.

7. REDOVNO ODRŽAVANJE

7.1 OPĆENITO

⚠ Sigurnosne upute koje treba slijediti navode se u 2. pog. Strogo poštujujte te naznake kako se ne biste suočili s ozbiljnim rizicima ili opasnostima.

⚠ Prije obavljanja bilo kakve kontrole, čišćenja ili zahvata na održavanju/podešavanju alata:

- **Isključite alat;**
 - **Izvadite bateriju iz njezinog sjedišta.**
- Alat će biti siguran i pouzdan ako ga se često kontrolira:
- Nemojte prskati vodu po alatu i nemojte ga uranjati: to može prouzročiti kratki spoj u njemu.
 - Održavajte ručku, eventualne naprave za ventilaciju motora čiste, alat čistite krpom. Nemojte čistiti alat sredstvima za čišćenje da ne biste uništili površine.
 - Očistite oštricu nakon svake uporabe, zaštitite je zaštitnim uljem ili sprejem (sl. 7).
 - Samo kad treba zategnite mehanizam za pričvršćivanje (sl. 1 C) pomoću nasadnog ključa (sl. 1 K).

7.2 BATERIJA

7.2.1 Autonomija baterije

Na autonomiju baterije utječu uglavnom:

- a. okolišni čimbenici, koji proizvode veću potrebu za energijom:
 - rezanje stabala i grana prevelikih dimenzija.
- b. ponašanje rukovatelja koji bi morao izbjegavati:
 - česta paljenja i gašenja za vrijeme rada;
 - uporabu neprikladne tehnike rezanja u odnosu na posao koji treba obaviti (odl. 6.4).

Kako biste optimizirali autonomiju baterije, uputno je uvijek:

- rezati drvo kad je suho;
- ne primjenjivati silu na alat.

U slučaju da stroj želite koristiti u radnim sesijama duljim od onih koje omogućuje standardna baterija, možete:

- kupiti još jednu standardnu bateriju kako biste odmah zamijenili onu ispražnjenu, bez ugrožavanja neprekinutosti korištenja;

7.2.2 Vađenje i punjenje baterije

1. Pritisnite gumb za blokiranje koji se nalazi na bateriji (sl. 8 A).
2. Izvadite bateriju iz stroja (sl. 8 B).
3. Stavite bateriju u njezino sjedište na punjaču baterije (sl. 9).
4. Spojite punjač baterije na električnu utičnicu (sl. 9 B) čiji napon odgovara onome navedenom na pločici.
5. Potpuno je napunite pridržavajući se uputa iz priručnika za bateriju/punjač baterije.

NAPOMENA *Baterija ima zaštitu koja sprječava punjenje ako okolna temperatura nije između 4 i +40°C.*

NAPOMENA *Bateriju možete napuniti u bilo kom trenutku, pa i djelomično, bez opasnosti od oštećenja.*

7.2.3 Ponovno montiranje baterije na stroj

Poslije dovršenog punjenja:

1. Izvadite bateriju iz njezinog sjedišta na punjaču baterije (po okončanom punjenju izbjegavajte je dugo držati pod punjenjem).
2. Odspojite punjač baterije iz električne mreže.
3. Stavite bateriju u njezino sjedište na stroju.
4. Gurnite bateriju do kraja sve dok ne začujete "klik" kojim se ona blokira u položaju i osigurava se električni kontakt.

7.3 ČIŠĆENJE

7.3.1 Čišćenje alata

Na završetku svake radne sesije temeljito očistite alat od prašine i trunaka.

- Nakon uporabe uvijek očistite alat čistom i vlažnom krpom namočenom u neutralnom sredstvu za čišćenje.
- Uklonite svaki trag vlage služeći se mekanom i suhom krpom. Vлага može izazvati rizik od električnog udara.
- Plastične dijelove ili ručke nemojte čistiti agresivnim sredstvima za čišćenje ili otapalima.
- Nemojte koristiti vodene mlazove i pazite da se motor i električne komponente ne smoče.
- Kako biste izbjegli pregrijavanje i oštećenja motora ili baterije, uvijek se uvjerite da su usisne rešetke za zrak za hlađenje čiste i slobodne od trunaka.

8. IZVANREDNO ODRŽAVANJE

 **Za oštrenje i zamjenu oštrica obratite se prodavaču ili specijaliziranom centru.**

9. SKLADIŠTENJE

9.1 SKLADIŠTENJE ALATA I BATERIJE

1. Izvadite bateriju iz njezinog sjedišta i pobrinite se za njezino punjenje;
2. Izbjegavajte čuvati uređaj u krajnje toplim ili hladnim okolinama.
3. Baterije i punjače baterija treba smjestiti na suhom i sigurnom mjestu, kako bi se spriječio ulazak topline, prašine i vlage.
4. Spremite alat na sigurnom, daleko od dohvata djece
5. Uvjerite se da ste izvadili ključeve ili instrumente korištene za održavanje.

10. SERVISIRANJE I POPRAVKI

Ovaj priručnik pruža sve potrebne naznake za rukovanje strojem i njegovo pravilno osnovno održavanje koje obavlja korisnik. Sve zahvate podešavanja i održavanja koji nisu opisani u ovom priručniku mora obaviti vaš prodavač ili specijalizirani centar, koji raspolažu potrebnim znanjem i opremom, kako bi se osiguralo pravilno izvršavanje posla i očuvali prvobitni stupanj sigurnosti i stanja stroja.

Zahvati izvršeni u neprimjerenim strukturama ili od strane nekvalificiranog osoblja poništavaju bilo koji oblik jamstva i bilo kakve obaveze ili odgovornosti proizvođača.

- Samo ovlaštene servisne radionice mogu vršiti popravke i održavanje pod jamstvom.
- Ovlaštene servisne radionice koriste isključivo originalne rezervne dijelove. Originalni rezervni dijelovi i dodatna oprema razvijeni su upravo za ove strojeve.
- Neoriginalni rezervni dijelovi i dodatna oprema nisu odobreni; primjena neoriginalnih rezervnih dijelova i dodatne opreme poništava jamstvo.
- Preporučujemo da stroj jednom godišnje povjerite ovlaštenoj servisnoj radionici radi održavanja, servisiranja i kontrole sigurnosnih naprava.

11. ŠTO JAMSTVO POKRIVA

Jamstvo pokriva sve greške u materijalu i u proizvodnji. Korisnik mora pažljivo slijediti sve upute koje se daju u priloženoj dokumentaciji. Jamstvo ne pokriva oštećenja do kojih je došlo zbog:

- Nepoznavanja popratne dokumentacije.
- Nepažnje.
- Neprimjerene ili nedopuštene uporabe i montaže.

- Korištenja neoriginalnih rezervnih dijelova.
 - Korištenja dodatne opreme koju ne dostavlja ili nije odobrio proizvođač.
- Osim toga, jamstvo ne pokriva:
- Normalno trošenje potrošnog materijala kao što su rezni alati, sigurnosni vijci.
 - Normalno trošenje.

Kupca štite zakoni vlastite države. Ovo jamstvo ni na koji način ne ograničava prava kupca predviđena zakonima njegove države.

12. TABLICA REDOVNOG ODRŽAVANJA

Zahvat	Učestalost	
	Prvi put	Zatim svakih
STROJ		
Kontrola svih pričvršćenja	-	Prije svake uporabe
Sigurnosne kontrole/provjera upravljačkih elemenata	-	Prije svake uporabe
Opće čišćenje i kontrola	-	Na završetku svake uporabe

13. UTVRĐIVANJE NEPOGODNOSTI

NEPOGODNOST	MOGUĆI UZROK	RJEŠENJE
1. Stroj se ne aktivira	<ul style="list-style-type: none"> • Glavni prekidač ON-OFF je u položaju OFF • Baterija je prazna • Niste pravilno stavili bateriju 	<ul style="list-style-type: none"> • Namjestite glavni prekidač ON-OFF u položaj ON • Napunite bateriju • Izvadite bateriju i ponovno je stavite
2. Stroj se zaustavlja tijekom rezanja	<ul style="list-style-type: none"> • Baterija je prazna • Autonomija baterije je mala 	<ul style="list-style-type: none"> • Napunite bateriju • Napunite bateriju
3. Rezna oštrica često se zaglavljuje u grani	<ul style="list-style-type: none"> • Autonomija baterije je mala • Pretvrda grana • Prevelik promjer grane 	<ul style="list-style-type: none"> • Napunite bateriju • Grana nije pogodna za rezanje • Grana nije pogodna za rezanje
4. Rez nije pravilan	<ul style="list-style-type: none"> • Rezna oštrica nije zategnuta • Rezna oštrica se istupila ili istrošila 	<ul style="list-style-type: none"> • Zategnite vijak na reznoj oštrici • Zamijenite reznu oštricu (*)

Ako nepogodnosti ustraju i nakon primjene opisanih rješenja, kontaktirajte svog prodavača.

(*) Zahvati koje mora izvršiti prodavač ili ovlašteni servisni centar

14. DODATNA OPREMA PO NARUDŽBI

14.1 BATERIJE

Raspoložive su baterije različitih kapaciteta, radi prilagođavanja specifičnim potrebama rada (sl. 10). Popis homologiranih baterija za ovaj stroj nalazi se u tablici "Tehnički podaci".

14.2 PUNJAČ BATERIJE

Uređaj koji služi za punjenje baterije (sl. 11).



TARTALOMJEGYZÉK

1. ÁLTALÁNOS TUDNIVALÓK.....	1
2. BIZTONSÁGI ELŐÍRÁSOK	2
3. ISMERKEDJEN MEG A GÉPEL!.....	5
3.1 A gép leírása és rendeltetésszerű használata	5
3.2 Biztonsági jelzések	5
3.3 Azonosító címke	6
4. KICSOMAGOLÁS (2. ÁBRA).....	6
5. VEZÉRLÉSEK	6
5.1 ON/OFF kapcsoló (1 L ábra)	6
5.2 Ravasz (1 E ábra)	6
5.3 Rögzítő/kioldó kar (1 D ábra)	6
6. A GÉP HASZNÁLATA	6
6.1 Előkészítő műveletek.....	6
6.2 Biztonsági ellenőrzések.....	7
6.3 Beindítás és munkavégzés	7
6.4 A vágóél nyitásának beállítása (6. ábra)...	7
6.5 Leállítás	7
7. RENDSZERES KARBANTARTÁS.....	7
7.1 Általános tudnivalók.....	7
7.2 Akkumulátor.....	8
7.3 Tisztítás	8
8. RENDKÍVÜLI KARBANTARTÁS.....	8
9. TÁROLÁS.....	9
9.1 A szerszám és az akkumulátor tárolása...	9
10. SZERVIZSZOLGÁLAT ÉS JAVÍTÁS	9
11. A JÓTÁLLÁS ÉRVÉNYESSÉGE	9
12. RENDES KARBANTARTÁSI TÁBLÁZAT	9
13. A PROBLÉMÁK AZONOSÍTÁSA	10
14. RENDELHETŐ KIEGÉSZÍTŐK	10
14.1 Akkumulátorok.....	10
14.2 Akkumulátortöltő.....	10

1. ÁLTALÁNOS TUDNIVALÓK

1.1 HOGYAN KELL A HASZNÁLATI UTASÍTÁST ÉRTELMEZNI

A használati utasítás szövegében néhány, a biztonság vagy a használat szempontjából különösen fontos információt tartalmazó bekezdést eltérő módon kiemeltünk az alábbi kritérium szerint:

MEGJEGYZÉS vagy **FONTOS** az előző részekben feltüntetettekhez vonatkozó pontosításokat, vagy egyéb információt tartalmaz a célból, hogy segítsen elkerülni a gép megrongálódását, illetve egyéb károk okozását.

A  szimbólum veszélyt jelez. A figyelmeztetés be nem tartása a kezelő vagy más személyek sérülését, illetve károkat okozhat.

.....
 • A szürke pontokkal jelölt kerettel
 • kiemelt szakaszok opciós jellemzőket
 • tartalmaznak, amelyek nincsenek meg a
 • jelen használati utasításban leírt összes
 • géptípusnál. Ellenőrizze, hogy az Ön
 • gépen jelen vannak-e ezek a jellemzők.

Az összes „elülső”, „hátsó”, „jobb” és „bal” megjelölést a kezelő munkavégzési helyéből kell értelmezni.

1.2 HIVATKOZÁSOK

1.2.1 Ábrák

A jelen használati útmutatóban található ábrák számozása: 1, 2, 3 stb.

Az ábrákon látható alkatrészeket az A, B, C stb. betűk jelölik.

A 2. ábrán látható C alkatrészeire való hivatkozás jelölése tehát: „Lásd a 2.C ábrát” vagy egyszerűen „(2 C ábra)”.

Az ábrák csak illusztrációk. A valós alkatrészek eltérhetnek az ábrán láthatóktól.

1.2.2 Címek

A használati utasítás fejezetekre és szakaszokra oszlik. A „2.1. Betanítás” c. szakasz a „2. Biztonsági

előírások” c. fejezet alcíme. A címekre vagy szakaszokra való hivatkozásokat a számozott szak. illetve fej. rövidítések jelölik. Például: “2. fej.” vagy “2.1. szak.”.

2. BIZTONSÁGI ELŐÍRÁSOK

2.1 ÁLTALÁNOS BIZTONSÁGI FIGYELMEZTETÉSEK AZ ELEKTROMOS SZERSZÁMOKHOZ

⚠ FIGYELEM Olvasson el minden biztonsági figyelmeztetést és minden útmutatást. A figyelmeztetések és utasítások be nem tartása áramütést, tüzesetet és/ vagy súlyos sérüléseket okozhat.

Őrizzen meg minden figyelmeztetést és útmutatást, hogy a későbbiekben is át tudja őket tekinteni.

A figyelmeztetéseknél említett „elektromos szerszám” kifejezés az Ön akkumulátorral (vezeték nélkül) táplált készülékére vonatkozik.

- 1) **A munkavégzés területének biztonsága**
 - a) **Tartsa tisztán és világítsa meg jól a munkavégzés területét.** A koszos és rendetlen területek balesetveszélyesebbek.
 - b) **Kerülje az elektromos szerszám használatát robbanásveszélynek kitett helyeken, gyúlékony folyadékok, gáz vagy por jelenléte esetén.** Az elektromos szerszámok szikrákat képeznek, melyek lángra lobbanthatják a port vagy a gőzöket.
 - c) **Az elektromos szerszám használata alatt tartsa távol a gyermekeket és a kívülállókat.** A figyelmetlenség a szerszám feletti uralmánának elvesztéséhez vezethet.
- 2) **Elektromos biztonság**
 - a) **Az elektromos szerszám villásdugói legyenek a dugaljnak megfelelőek. Ne végezzen semmilyen módosítást a villásdugón. Ne használjon villásdugó adaptereket földeléssel rendelkező elektromos szerszámokhoz.** A nem módosított villásdugók és a megfelelő aljzatok használata csökkenti az áramütés kockázatát.
 - b) **Kerülje a testnek a földelt felületekkel történő érintkezését, mint például csövek, radiátorok, tűzhelyek és hűtők.** Ha a teste földelve van, ez növeli az áramütés kockázatát.
 - c) **Ne tegye ki az elektromos szerszámokat esőnek vagy nedvességnek.** Az elektromos szerszámba beszivárgó víz növeli az elektromos áramütés kockázatát.

- d) **Ne használja a vezetéket nem megfelelő módon. Soha ne használja a vezetéket az elektromos szerszám szállítására, vontatására vagy a szerszám csatlakozásának bontásához. Tartsa a vezetéket hőforrásoktól, olajtól, éles szélektől illetve mozgó részekről távol.** A sérült vagy összegubancolódott vezeték növeli az elektromos áramütés kockázatát.
- e) **Amikor a szabadban használja az elektromos szerszámot, alkalmazzon a kültéri használatnak megfelelő hosszabbítót.** A kültéri használatnak megfelelő kábel alkalmazása csökkenti az áramütés kockázatát.
- f) **Ha nem kerülhető el az elektromos szerszám használata nedves környezetben, alkalmazzon differenciál-megszakítóval (RCD-Residual Current Device) védett tápellátást.** Az RCD használata csökkenti az áramütés kockázatát.

3) Személyes biztonság

- a) **Legyen figyelmes, ellenőrizze, amit csinál, és használja a józan eszt, amikor elektromos szerszámmal dolgozik. Ne használja a szerszámot ha fáradt, vagy ha kábítószert, alkoholt illetve gyógyszerek hatása alatt áll.** Egy pillanatnyi figyelmetlenség az elektromos szerszám használata alatt súlyos személyi sérülésekhez vezethet.
- b) **Használjon védőöltözetet. Hordjon mindig védőszemüveget.** Megfelelő védőfelszerelés használata, mint például porvédő maszk, csúszásgátló cipő, védősisak vagy fülvédő, csökkenti a személyi sérülések veszélyét.
- c) **Kerülje a véletlenszerű elindítást. Győződjön meg arról, hogy a készülék ki legyen kapcsolva, mielőtt behelyezné az akkumulátort, illetve mielőtt az elektromos szerszámot felvenné, vagy szállítaná.** A balesetveszély kockázatát növeli, ha egy elektromos szerszámot úgy szállít, hogy az ujjá a kapcsolón van, és az akkumulátort úgy helyezi be, hogy a kapcsoló az „ON” álláson van.
- d) **Minden kulcsot vagy szabályozó szerszámot távolítson el, mielőtt az elektromos szerszámot elindítaná.** Egy kulcs vagy szerszám, mely egy forgó részszelet érintkezik, személyi sérüléseket okozhat.
- e) **Ne veszítse el egyensúlyát. Gondoskodjon mindig megfelelő támaszról és őrizze meg egyensúlyát.** Ez lehetővé teszi az elektromos szerszám jobb ellenőrzését váratlan helyzetekben is.
- f) **Öltözzön megfelelően. Ne hordjon bő ruhát, vagy ékszereket. Tartsa a haját,**

- a ruháját és a kesztyűjét a mozgó részekről távol. Lógó ruhák, ékszerek, vagy a hosszú haj beakadhat a mozgó részekbe.
- g) **Ügyeljen arra, hogy a gép gyakori használatával szerzett tapasztalat nehogy könnyelművé tegye Önt és emiatt figyelmen kívül hagyja a biztonsági előírásokat.** Egy gondatlan mozdulat súlyos sérülést okozhat a másodperc töredéke alatt!
- h) **Amennyiben porelszívó és -gyűjtő berendezés csatlakozik a géphez, győződjön meg arról, hogy megfelelően legyen csatlakoztatva és alkalmazva.** A porgyűjtő berendezés használata csökkentheti a porral kapcsolatos kockázatokat.
- 4) **Az elektromos szerszám használata és védelme**
- a) **Ne terhelje túl az elektromos szerszámot. A végezendő munkának megfelelő elektromos szerszámot használjon.** A megfelelő elektromos szerszámmal a munka jobban és biztonságosabban végezhető a számára előírt sebességen.
- b) **Ne használja az elektromos szerszámot, ha a kapcsolóval nem tudja azt szabályosan elindítani, vagy leállítani.** Olyan elektromos szerszám, mely nem vezérelhető a kapcsolóján keresztül, veszélyes és mindenképpen meg kell javítani.
- c) **Vegye ki az akkumulátort a helyéből, mielőtt az elektromos szerszámon szabályozást végezne, vagy mielőtt eltenné.** Ezek a biztonsági óvintézkedések csökkentik az elektromos szerszám véletlenszerű elindulásának veszélyét.
- d) **Amikor az elektromos szerszámokat nem használja, a gyermekek elől elzártnak kell azokat tárolni, továbbá az elektromos szerszám használatát ne engedje meg olyan személyeknek, akik nem ismerik magát a szerszámot és a jelen használati utasítást.** Az elektromos szerszámok veszélyesek a tapasztalatlan használók kezében.
- e) **Gondoskodjon az elektromos szerszámok karbantartásáról. Ellenőrizze, hogy a mozgó részek megfelelően legyenek beállítva és szabadon tudjanak mozogni, hogy ne legyenek megrongálódott alkatrészek, illetve ne álljon fenn bármilyen olyan állapot, mely az elektromos szerszám működését befolyásolhatná.** Károsodás esetén az elektromos szerszámot még használat előtt meg kell javítani. Számos baleset a nem megfelelő karbantartásból származik.
- f) **A vágószerveket tartsa jól éleztetve és tisztán.** A vágószervek megfelelő karbantartása, jól éleztett vágóélekkel csökkenti a
- beakadások veszélyét és könnyebben is kezelhetők.
- g) **Az elektromos szerszámot a feltüntetett útmutatásoknak megfelelően használja, figyelembe véve a munkavégzés körülményeit és a végezendő munka típusát.** Egy elektromos szerszám rendeltetésétől eltérő használata veszélyhelyzeteket idézhet elő.
- h) **Tartsa szárazon, tisztán, zsír- és olajmentesen a markolatokat.** A síkos markolat nem teszi lehetővé a szerszám biztonságos kezelését és ellenőrzését váratlan helyzetekben.
- 5) **Az akkumulátoros szerszámok használata és a használati óvintézkedések**
- a) **Kizárólag a gyártó által megadott töltővel végezze a töltést.** Egy adott akkumulátor-típushoz tartozó töltő tűzveszélyes lehet, ha másik akkumulátor-típusokhoz alkalmazzák.
- b) **Az elektromos szerszámot kizárólag az előírt akkumulátorokkal szabad használni.** Bármilyen más akkumulátor használata sérülést okozhat és tűzveszélyes lehet.
- c) **Amikor az akkumulátor nincs használatban, tárolja fém tárgytól** - irodai kapcsoktól, aprópénztől, kulcsoktól, szögektől, csavaroktól és egyéb apró tárgytól - távol, mivel azok a két kapocs összekötését okozhatják. Az akkumulátor kapcsai közötti rövidzárlat égési sérülést vagy tüzet okozhat.
- d) **A rossz állapotban levő akkumulátorból folyadék szivároghat: kerülje az érintkezést. Véletlen érintkezés esetén azonnal öblítse le vízzel. Ha a folyadék a szembe kerül, forduljon azonnal orvoshoz.** Az akkumulátorból kiömlött folyadék bőrirritációt vagy égési sebeket okozhat.
- e) **Ne használjon sérült vagy módosított akkumulátort vagy eszközt.** A sérült vagy módosított akkumulátorok előre nem látható működést produkálhatnak, ez tűzveszélyt, robbanásveszélyt vagy sérüléseket okozhat. kockázatát okozhatja.
- f) **Ne nyissa fel az akkumulátort.** Rövidzárlat veszély!
- g) **Ne tegye ki tűznek vagy túl magas hőmérsékletnek az akkumulátor egységet.** Robbanásveszély!
- 6) **Biztonsági előírások a vágási műveletekhez**
- a) **Tartsa távol a kezét a vágási területtől és az olló életől.** Mivel a készüléket egy kézzel kell használni, tartsa távol a másik kezét az olló éleitől.

- b) **A vágóél legyen legalább 15 cm távolságra a kezelő minden testrészétől.** A szerszám körültekintő használatával megelőzheti a sérüléseket.
- c) **A közelben tartózkodók és általában harmadik személyek legalább 1.5 m távolságra tartózkodjanak az olló életől.** Ne szállítsa a szerszámot mozgó vágóélel.
- d) **Ha szerszám elakad, először állítsa OFF állásba a kapcsolót, mielőtt megkísérelné kiszabadítani a vágóélt.**
- e) **Az elektromos szerszám vágóélei rendkívül élesek.** Ne érjen a vágóélekhez, ezzel elkerülheti a sérülést.
- f) **Mielőtt elkezdené a metszést, ellenőrizze, hogy az ágak között nincsenek-e rejtett tárgyak vagy huzalok.**
- g) **Különösen megterhelő használati körülmények mellett a vágóél és a markolat magas hőmérsékletre melegedhet fel.** Ajánlott védőkesztyűt viselni.
- h) **Tilos csapadékos időben dolgozni és a szerszámot esőnek vagy hónak kitenni.**

7) Szervizszolgálat

- a) **A vágóél kopását rendszeresen ellenőrizze és élezze.** A tompa vágóél túlerheli a szerszámot. A rossz állapotú vágóélel használt szerszám okozta károokra nem érvényes a jótállás.
- b) **Az elektromos szerszám javítását szakembernek kell végeznie csakis eredeti cserelétrészek felhasználásával.** Ez lehetővé teszi, hogy az elektromos szerszám biztonsága megőrzésre kerüljön.
- c) **Soha ne javítsa meg a sérült akkumulátorokat.** Az akkumulátorok karbantartását kizárólag a gyártó vagy a felhatalmazott szolgáltatók végezhetik.

2.2 AKKUMULÁTOR / AKKUMULÁTORTÖLTŐ

FIGYELEM

Az itt következő biztonsági előírások kiegészítik az akkumulátortöltő útmutatójában található biztonsági szabályokat.

- **Az akkumulátortöltő beltéri használatra készült.** A feltöltést beltéren kell végezni.
- **Az akkumulátortöltő tisztítása előtt vegye ki az akkumulátort** a károsodás és az áramütés elkerülése érdekében.
- **Ne tegye ki az akkumulátort napsugárzásnak vagy nagyon erős fénynek.** Ne érintkezzen meleg felületekkel. Ez az akkumulátor felrobbanását okozhatja.
- **Hagyja teljesen lehűlni az akkumulátort, mielőtt elkezdené a feltöltését.**

- **A személyi sérülések elkerülése érdekében ne szerelje szét és ne károsítsa az akkumulátort**
- **Kizárólag újratölthető akkumulátorokkal használja az akkumulátortöltőt.** Ellenkező esetben tűz vagy robbanás keletkezhet. Csak eredeti akkumulátortöltőt alkalmazzon.
- **Minden használat előtt ellenőrizze az akkumulátortöltőt, a kábelt és a dugós csatlakozót.** Ha sérültek, a szakszerviztől kérje a javítást vagy cserét. Ne használjon sérült akkumulátortöltőt. A szerszám biztonságos használata érdekében ne próbálkozzon a sérült akkumulátortöltő javításával.
- **Ellenőrizze, hogy az akkumulátortöltő feszültsége megfelel-e az akkumulátor feszültségének,** ellenkező esetben fennáll a személyi sérülés veszélye.
- **Tartsa tisztán, nedvességtől és esőtől távol az akkumulátortöltőt.** Ne használja kültéren az akkumulátortöltőt, mivel a szennyeződés és a víz a töltő károsodását és személyi sérülést okozhat.
- **Az akkumulátortöltőt az eredeti akkumulátorokkal való használatra terveztük,** ellenkező esetben tűz- és robbanásveszélyt okozhat.
- **Ne használja a sérült akkumulátortöltőt,** mivel az sérülésveszélyes.
- **Ne használja az akkumulátortöltőt gyúlékony felületeken** (pl. papír)

2.3 KÖRNYEZETVÉDELEM

A környezet védelmét a gép használata során elsődleges fontossági szempontként kell figyelembe venni, mivel ez a békés egymás mellett élés és környezetünk érdeke.

- Ne zavarjon másokat a szomszédságában. A gépet csak elfogadható napszakokban használja (ne használja kora reggel vagy késő este, amikor másokat zavarhat).
- Munkavégzés közben egy bizonyos mennyiségű, a lánccsukaszhoz szükséges olaj kerül a környezetbe. Ezért csak kifejezetten e célból kapható biológiailag lebontható olajat használjon. Ásványi olaj, vagy motorolaj használata rendkívül környezetszennyező.
- Szigorúan tartsa be a helyi előírásokat a csomagolóanyagok, használt alkatrészek vagy bármilyen egyéb, környezetszennyező elem selejtezésére vonatkozóan; ezeket a hulladékokat ne helyezze a háztartási hulladékba, hanem szelektív hulladékkezelés keretében szállítsa a megfelelő gyűjtőtelepekre, ahol gondoskodnak azok újrahasznosításáról.
- Szigorúan kövesse a helyi előírásokat a levágott növényzet megsemmisítését illetően.

- Az üzemen kívül helyezéskor ne szennyezze a géppel a környezetet, hanem a hatályos helyi előírások értelmében adja le egy gyűjtőtelepen.



Ne dobja a háztartási hulladékba az elektromos készülékeket. Az elektromos és elektronikus berendezések

hulladékaikról szóló 2012/19/EU irányelv szerint a használatból kivont elektromos berendezéseket elkülönítve kell gyűjteni, az ökokompatibilis újrahasznosítás céljából. Ha az elektromos készülékeket hulladéklerakó helyeken vagy a talajon hagyva selejtezik, az ártalmas anyagok elérhetik a talajvízréteget és az élelmiszerláncba kerülhetnek, mellyel az Ön egészségét károsíthatják. A termék ártalmatlanítására vonatkozó részletesebb tájékoztatásért forduljon a kommunális hulladék megsemmisítéséért felelős céghez vagy az Ön márkakereskedőjéhez.



Li-ion

A hasznos élettartamuk végén az akkumulátorokat a környezetvédelmi szempontoknak megfelelően kell semlegesíteni. Az akkumulátor az Ön és a környezet számára veszélyes

anyagokat tartalmaz. Ezért el kell távolítani a gépből és a lítiumionos akkumulátorok hulladékként való kezelését vállaló telepen kell leadni.



A használt termékek és csomagolások szelektív hulladékként való gyűjtése lehetővé teszi az anyagok újrafelhasználását és újrahasznosítását. Az anyagok újrahasznosítása elősegíti a környezetszennyezés megelőzését és csökkenti a nyersanyagok iránti keresletet.

3. ISMERKEDJEN MEG A GÉPPEL!

Ez a gép kerti kisgép, pontosan akkumulátoros hordozható metszőolló.

A gép lényegében egy motorból áll, mely a vágóegységet forgatja.

FIGYELEM

A huzamos ideig tartó használat vagy a hibás testtartás hosszú távon testi károsodást okozhat. Mielőtt eltenné a szerszámot a használat után, végezze el tisztítását és karbantartását. Ha a szerszámot ütés érte vagy leesett, az indítás előtt ellenőrizze az állapotát.

3.1 A GÉP LEÍRÁSA ÉS RENDELTETÉSSZERŰ HASZNÁLATA

A gép részei (1 ábra):

- A Mozgó vágóél
- B Fix vágóél
- C vágóél rögzítő szerkezet
- D rögzítő/kioldó kar
- E ravasz
- F markolat
- G kijelző
- H akkumulátor
- I akkumulátortöltő
- J vágóél védő
- K csökcukcs
- L ON/OFF kapcsoló

3.1.1 Rendeltetésszerű használat

Ezt a gépet kizárólag ágak metszésére terveztük és készítettük.

- metszés és vágás;
- bokrok vágása;
- a kezelő egyedül használja.

3.1.2 Nem rendeltetésszerű használat

A fentiekől eltérő bármilyen más használat veszélyes lehet és személyi és/vagy tárgyi károkat okozhat. Helytelen használatnak minősülnek az alábbiak (példaként és nem kizárólagosan):

- vésés-faragás;
- mérszáromunkák végzése;
- a szerszám használata nem fa anyagok vágására (műanyag, építési anyagok);
- egy személynél többen használják a szerszámot.

FONTOS A szerszám helytelen használata a garancia elévülését, valamint a Gyártó bármilyen felelősség alóli mentesülését vonja maga után, a felhasználóra hárítva a saját magán vagy másokon okozott károkból illetve sérülésekből származó kötelezettségeket.

3.1.3 Felhasználói célcsoport

Ez a gép fogyasztói, azaz nem professzionális használatra készült. Hobbikertészeti alkalmazásra készült.

3.2 BIZTONSÁGI JELZÉSEK

A gépen különféle szimbólumok láthatók (1 ábra). Funkciójuk az, hogy felhívják a gépkezelő figyelmét a gép körütekintő és óvatos használatára.

A szimbólumok jelentése:



Veszély! Ha nem megfelelően használja ezt a gépet, veszélyes lehet saját magára és másokra nézve.



Veszély! Vágás vagy súlyos sérülés veszélye.



Figyelem! Olvassa el az utasításokat gép használata előtt!



Figyelem! Viseljen hallásvédő eszközöket, védőszemüveget és -sisakot.



Figyelem! Hordjon csúszásgátló, balesetbiztos védőcipőt, és védőkesztyűt!



Veszély! Ne tegye ki esőnek vagy nedvességnek.



Figyelem! Az akkumulátorra és az akkumulátortöltőre vonatkozóan lásd a hozzá tartozó használati útmutatót.

FONTOS *A megrongálódott vagy olvashatatlan címkéket ki kell cserélni! Kérjen új címkéket a szerviztől.*

3.3 AZONOSÍTÓ CÍMKÉ

Az azonosító címke az alábbi adatokat tartalmazza (2 ábra):

1. A gyártó neve és címe
2. Minőségazonossági jelzés
3. Gyártási hónap/év
4. Gép típusa
5. Tápfeszültség
6. Névleges teljesítmény
7. Gyártási szám
8. Cikkszám
9. Kettős szigetelés

Másolja át a belső borítólapon látható gépazonosító címke megfelelő helyére az azonosítási adatokat.

FONTOS *A felhatalmazott márkaszervizzel való kapcsolatfelvételnél adjon meg mindig a címkén látható termékazonosító adatokat!*

4. KICSOMAGOLÁS (2 ábra)

1. Óvatosan bontsa ki a csomagolást, ügyeljen, hogy ne vesszenek el az alkatrészek.
2. Olvassa el a dobozban található dokumentációt, beleértve a jelen használati útmutatót.
3. Vegye ki a dobozból a szerszámot.
4. Selejtezze a dobozt és a csomagolást az érvényes helyi előírások betartásával.

⚠ Ellenőrizze, hogy a szerszám és az akkumulátor tiszta és száraz-e, ezután helyezze az akkumulátort a metszőollóban kialakított helyére.

5. VEZÉRLÉSEK

5.1 ON/OFF KAPCSOLÓ (1 L ábra)

- Bekapcsolja a gépet
- beállítja a vágóél nyitását

5.2 RAVASZ (1 E ábra)

- Kapcsolja a vágóél mozgását

5.3 RÖGZÍTŐ/KIOLDÓ KAR (1 D ábra)

- Blokkolja vagy kioldja a ravaszt

6. A GÉP HASZNÁLATA

⚠ A betartandó biztonsági előírásokat a 2. fejezet tartalmazza. Szigorúan tartsa be az előírásokat a súlyos kockázatok vagy veszélyek elkerülése érdekében.

FONTOS *Az akkumulátorra vonatkozó útmutatásokhoz olvassa el a vonatkozó kézikönyvet.*

6.1 ELŐKÉSZÍTŐ MŰVELETEK

A munka megkezdése előtt el kell végeznie egy sor ellenőrzést és műveletet, hogy a munka eredményes és teljesen biztonságos legyen.

6.1.1 Az akkumulátor ellenőrzése

Vásároljon az igényeinek megfelelő kapacitású akkumulátort és végezze el a teljes feltöltést az akkumulátor útmutató fűzetében megadottak szerint.

A jelen géphez hitelesített akkumulátorok listája a "Műszaki adatok" c. táblázatban szerepel.

- Minden használat előtt:
 - ellenőrizze az akkumulátor töltési szintjét az útmutatóban leírtak szerint.

6.1.2 az ON/OFF kapcsoló ellenőrzése

Ellenőrizze az ON/OFF kapcsoló megfelelő működését.

 **A vágóélnak meg kell állnia, amikor a kezelő felengedi a ravaszt.**

6.2 BIZTONSÁGI ELLENŐRZÉSEK

Végezze el az alábbi biztonsági ellenőrzéseket és bizonyosodjon meg arról, hogy az eredmények megegyeznek a táblázatba foglaltakkal.

 **A használat előtt mindig végezze el a biztonsági ellenőrzéseket.**

Tárgy	Eredmény
Markolatok és védőrészek	Tiszta, száraz, zsír- és olajmentes, megfelelően és szilárdan rögzül a géphez
Csavarok a gépen és a vágóélen	Jól rögzülnek (nem lazák)
Védőrészek	Épek, nem károsodtak
Akkumulátor	Nincs sérülés a burkolatán, nem szivárog belőle folyadék
Gép	Károsodásra vagy kopásra utaló jelekről mentes
ON/OFF kapcsoló, ravasz, rögzítő/kioldó kar	Valamennyi vezérlésnek szabadon, erőltetés nélkül kell mozognia
Próbaüzem	Nincs rendellenes vibrálás Nincs rendellenes zaj

6.3 BEINDÍTÁS ÉS MUNKAVÉGZÉS

1. Vegye le a vágóél védőt (3 A ábra).
2. Nyomja meg az ON/OFF indító kapcsolót (3 B ábra) 2 másodpercig.
3. A hangjelzés után.
4. nyomja meg a kioldó kart (3 C ábra) és nyomja a ravaszt (3 D ábra) a vágóélek beindításához.
5. Ha megnyomja a ravaszt, az olló zárul, ha felengedi a ravaszt, az olló nyílik (4 ábra).
6. Helyezze az ollót a levágandó ágra (5 ábra).

 **Ha az olló blokkolva van, engedje fel a ravaszt, ekkor az olló visszaáll a maximális nyitás pozíciójába.**

 **Ha 1 percig nem használja az ollót, az automatikusan kikapcsol.**

6.4 A VÁGÓÉL NYITÁSÁNAK BEÁLLÍTÁSA (6 ábra)

A mozgó vágóél nyitásának beállításához:

1. nyomja meg az ON/OFF kapcsolót a gép bekapcsolásához (1 L ábra)
2. nyomja meg az ON/OFF kapcsolót az üzemmód kiválasztásához:
 - „1.” üzemmód: - egy zöld jelzőfény, legfeljebb 15 mm-es átmérőjű ágak vágásához (6 I ábra);
 - „2.” üzemmód: - két zöld jelzőfény, legfeljebb 25 mm-es átmérőjű ágak vágásához (6 II ábra);
 - „3.” üzemmód: - három zöld jelzőfény, legfeljebb 30 mm-es átmérőjű ágak vágásához (6 III ábra).

6.5 LEÁLLÍTÁS

1. Engedje fel a ravaszt
2. Tartsa nyomva az ON/OFF kapcsolót 2 másodpercig
3. Várja meg a hangjelzést
4. Vegye ki az akkumulátort a rekeszből
5. Helyezze fel a védőtokot

 **Ne érjen a mozgó vágóélhez.**

 **Helyváltoztatás közben soha ne tartsa az ujját a ravaszon, nehogy véletlen beindítsa a szerszámot.**

7. RENDSZERES KARBANTARTÁS

7.1 ÁLTALÁNOS TUDNIVALÓK

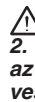
 **A betartandó biztonsági előírásokat a 2. fejezet tartalmazza. Szigorúan tartsa be az előírásokat a súlyos kockázatok vagy veszélyek elkerülése érdekében.**

 **Bármilyen ellenőrzési, tisztítási vagy karbantartási, beállítási művelet előtt:**

- **Kapcsolja ki a szerszámot;**
- **Vegye ki az akkumulátort a rekeszből.**

A szerszám gyakori ellenőrzése biztosítja a biztonságos és megbízható működését:

- Ne érje víz a szerszámot és ne mártsa vízbe, mivel ez belső rövidzárlatot okozhat.

- Tartsa tisztán a markolatot és a motor szellőző szerkezeit (ha vannak), a szerszám tisztításához használjon törlőkendőt. Ne használjon tisztítószert a szerszám tisztításához, ezzel elkerülheti a felületének károsodását.
- Minden használat után tisztítsa meg a vágóeleket, védje olajozással vagy védő spray alkalmazásával (7 ábra).
- Csak szükség esetén húzza meg a rögzítő szerkezetet (1 C ábra) a tartozék csöklőccsal (1 K ábra).

7.2 AKKUMULÁTOR

7.2.1 Az akkumulátor működési ideje

Az akkumulátor működési ideje főként az alábbiaktól függ:

- a. környezeti tényezők, melyek nagyobb energiát igényelnek:
 - túl nagy méretű ágak vagy fák vágása.
- b. a gépkezelő helytelen munkavégzése:
 - gyakori be- és kikapcsolás a munka során;
 - az elvégzendő munkához nem alkalmas vágási technika (6.4 szakasz).

Az akkumulátor működési idejének optimális kihasználásához mindig ajánlott:

- a vágást száraz fán végezni;
- ne erőltesse a szerszámot.

Amennyiben a gépet a szabványos akkumulátor által lehetővé tett működési időnél hosszabb időtartamig kívánja használni, az alábbi megoldásokat ajánljuk:

- vásároljon egy második szabványos akkumulátort a lemerült akkumulátor azonnali cseréjéhez, így a munka azonnal folytatható;

7.2.2 Az akkumulátor eltávolítása és feltöltése

1. Nyomja meg az akkumulátor rögzítő gombját (8 A ábra).
2. Vegye ki az akkumulátort a gépből (8 B ábra).
3. Helyezze az akkumulátort az akkumulátortöltőn kialakított helyére (9 ábra).
4. Csatlakoztassa az akkumulátortöltőt egy hálózati dugaljhoz (9 B ábra), melynek feszültsége megegyezik az adattáblán látható értékkel.
5. Végezze el a teljes feltöltést az akkumulátor / akkumulátortöltő útmutatójában megadottak szerint.

MEGJEGYZÉS *Az akkumulátor védőeszközzel van felszerelve, mely csak akkor teszi lehetővé a*

feltöltést, ha a környezeti hőmérséklet 4 és +40 °C között van.

MEGJEGYZÉS *Az akkumulátor károsodás veszélye nélkül bármikor és akár csak részlegesen is feltölthető.*

7.2.3 Az akkumulátor visszahelyezése a gépbe

A feltöltés befejeztével:

1. Vegye ki az akkumulátort az akkumulátortöltőből (ne hagyja huzamosabb ideig töltés alatt, ha már feltöltődött).
2. Bontsa az akkumulátor-töltő hálózati csatlakozását.
3. Helyezze az akkumulátort a gépen levő rekeszébe.
4. Tolja be az akkumulátort ütközésig, amíg a rögzülést és a villamos érintkezést jelző kattanást hall.

7.3 TISZTÍTÁS

7.3.1 A szerszám tisztítása

Minden munkavégzést követően tisztítsa meg gondosan a szerszámot a portól és a hulladékoktól.

- A használat után mindig tisztítsa meg a szerszámot egy semleges tisztítószerezellel átítatott, tiszta törlőkendővel.
- Törölje teljesen szárazra puha, száraz törlőkendővel. A nedvesség elektromos áramütés veszélyét okozhatja.
- Ne használjon agresszív tisztítószert vagy oldószert a műanyag részek vagy a markolatok tisztításához.
- Ne használjon vízsugarat és ne érje víz a motort és az elektromos alkatrészeket.
- A motor vagy az akkumulátor túlmelegedésének és károsodásának elkerülése érdekében a hűtőlevegő rácsait mindig tisztán és hulladékoktól mentesen kell tartani.

8. RENDKÍVÜLI KARBANTARTÁS

⚠ *A vágóelek élezését és cseréjét márkakereskedőjénél vagy szakszervizben végeztesse el.*

9. TÁROLÁS

9.1 A SZERSZÁM ÉS AZ AKKUMULÁTOR TÁROLÁSA

1. Vegye ki az akkumulátort és töltsse fel;

2. Ne tárolja az eszközt rendkívül hideg vagy meleg környezetben.
3. Az akkumulátort és az akkumulátortöltőt száraz és biztonságos helyen kell tárolni, hogy ne érje hő, por és nedvesség.
4. A szerszámot biztonságos helyen, gyermekek elől elzárva kell tárolni.
5. Ellenőrizze, hogy eltávolította-e a karbantáshoz használt kulcsokat és eszközöket.

10. SZERVIZSZOLGÁLAT ÉS JAVÍTÁS

Ebben a használati utasításban megtalálja a gép kezeléséhez és a felhasználó által elvégezhető helyes alapkartartásához szükséges összes útmutatást. A használati utasításban le nem írt összes beállítást és karbantartási műveletet a márkakereskedőnél vagy egy szakszervizben kell elvégeztetni, ahol rendelkeznek a tökéletes munka elvégzéséhez szükséges szaktudással és felszereléssel, és nem változtatják meg a gép eredeti üzembiztonsági szintjét és állapotát. Nem megfelelő műhelyekben, vagy nem szakember által végzett műveletek a jótállás bármely formájának elévülését és a gyártó mindennemű felelősség alóli mentesülését vonják maguk után.

- Kizárólag az engedéllyel rendelkező szervizek végezhetik a garanciális karbantartást és a javítást.
- A márkaszervizek kizárólag eredeti cserealkatrészeket használnak. Az eredeti cserealkatrészeket és tartozékokat kifejezetten gépeinkhez terveztük.
- A nem eredeti cserealkatrészeket és tartozékokat nem engedélyeztük, a nem eredeti cserealkatrészek és tartozékok alkalmazása következtében a jótállás érvényét veszti.

- Ajánlatos a gépet évente egyszer elvinni egy engedéllyel rendelkező szervizbe az általános felülvizsgálat, karbantartás és a biztonsági egységek ellenőrzése céljából.

11. A JÓTÁLLÁS ÉRVÉNYESSÉGE

A jótállás minden gyártási- és anyaghibára vonatkozik. A felhasználó köteles szigorúan betartani a mellékelt dokumentációba foglalt utasításokat.

A jótállás nem vonatkozik az alábbi okok miatt keletkező károkra:

- A kísérő dokumentáció hiányos ismerete.
 - Figyelmetlenség.
 - Helytelen vagy nem megengedett használat és összeszerelés.
 - Nem eredeti cserealkatrészek használata.
 - Nem a gyártó által szállított vagy engedélyezett tartozékok használata.
- A jótállás továbbá nem érvényes az alábbiakra:
- A fogyóeszközök - például vágóegységek, biztonsági csavarok - normál kopása, felhasználódása.
 - Normál elhasználódás.

A vásárló a helyi törvények védelme alatt áll. A vásárló helyi törvények biztosította jogait a jelen jótállás semmilyen módon sem korlátozza.

12. RENDES KARBANTARTÁSI TÁBLÁZAT

Beavatkozás	Gyakoriság	
	Első alkalommal	A továbbiakban a következő gyakorisággal
GÉP		
Az összes rögzítés ellenőrzése	-	Minden használat előtt
Biztonsági ellenőrzések / A vezérlések ellenőrzése	-	Minden használat előtt
Általános tisztítás és ellenőrzés	-	Minden használat után

13. A PROBLÉMÁK AZONOSÍTÁSA

PROBLÉMA	VALÓSZÍNŰ OK	MEGOLDÁS
1. A gép nem indul be	<ul style="list-style-type: none">Az ON-OFF főkapcsoló OFF állásban vanAz akkumulátor lemerültAz akkumulátor nincs megfelelően behelyezve	<ul style="list-style-type: none">Állítsa az ON-OFF főkapcsolót ON állásbaTöltse fel az akkumulátortVegye ki az akkumulátort és helyezze be ismét
2. A gép vágás közben leáll	<ul style="list-style-type: none">Az akkumulátor lemerültAz akkumulátor működési ideje túl rövid	<ul style="list-style-type: none">Töltse fel az akkumulátortTöltse fel az akkumulátort
3. A vágóél elakad egy vastag ágban	<ul style="list-style-type: none">Az akkumulátor működési ideje túl rövidAz ág túl keményAz ág átmérője túl nagy	<ul style="list-style-type: none">Töltse fel az akkumulátortAz ág nem alkalmas a vágásraAz ág nem alkalmas a vágásra
4. A vágás nem egyenletes	<ul style="list-style-type: none">A vágóél nincs meghúzvaa vágóél tompa vagy elkopott	<ul style="list-style-type: none">Húzza meg a csavart a vágóélenCserélje ki a vágóélt (*)

Amennyiben a fent leírt műveletek elvégzése után a problémák továbbra is fennállnak, forduljon a márkakereskedőhöz.
(*) ezeket a műveleteket a márkakereskedő vagy a szakszervíz végezze el.

14. RENDELHETŐ KIEGÉSZÍTŐK

14.1 AKKUMULÁTOROK

Különböző kapacitású akkumulátorok kaphatók a különféle üzemi igények kielégítésére (10 ábra). A jelen géphez hitelesített akkumulátorok listája a "Műszaki adatok" c. táblázatban szerepel.

14.2 AKKUMULÁTORTÖLTŐ

Az akkumulátor töltésére szolgáló készülék (11 ábra).



TURINYS

1. BENDRA INFORMACIJA	1
2. SAUGOS REIKALAVIMAI	2
3. PAŽINTIS SU ĮRENGINIU	5
3.1 Įrenginio aprašymas ir numatytoji paskirtis ...	5
3.2 Saugos ženklai	5
3.3 Identifikacinė etiketė	6
4. IŠPAKAVIMAS (2 pav.)	6
5. VALDYMO ĮTAISAI	6
5.1 ĮJUNGIMO / IŠJUNGIMO jungiklis (1 L pav.)	6
5.2 Paleidiklis (1 E pav.)	6
5.3 Blokavimo / atblokavimo svirtis (1 D pav.)	6
6. ĮRENGINIO NAUDOJIMAS	6
6.1 Paruošiamieji darbai	6
6.2 Saugos kontrolė	6
6.3 Paleidimas ir darbas	7
6.4 Ašmenų atsidarymo reguliavimas (6 pav.)	7
6.5 Sustabdymas	7
7. EINAMOJI TECHNINĖ PRIEŽIŪRA	7
7.1 Bendra informacija	7
7.2 Akumulatorius	8
7.3 Valymas	8
8. SPECIALIOJI TECHNINĖ PRIEŽIŪRA	8
9. SANDĖLIAVIMAS	8
9.1 Įrankio ir akumulatoriaus sandėliavimas	8
10. TECHNINIS APTARNAVIMAS IR REMONTAS	9
11. GARANTIJOS TAIKYMO SĄLYGOS	9
12. PROFILAKTINĖS TECHNINĖS PRIEŽIŪROS LENTELĖ	9
13. GEDIMŲ PAIEŠKA	10
14. UŽSAKOMI PRIEDAI	10
14.1 Akumulatoriai	10
14.2 Akumulatoriaus įkroviklis	10

1. BENDRA INFORMACIJA

1.1 KAIP SKAITYTI ŠĮ VADOVĄ

Vadovo tekste kai kurie ypač svarbūs skirsniai, susiję su įrenginio sauga ar eksploatacija, yra pažymėti pagal šį kriterijų:

PASTABA arba **SVARBU** pateikia patikslinimus arba kitus duomenis, kaip jau buvo nurodyta, siekiant išvengti įrenginio sugadinimo ar kitokios žalos.

Simbolis  pažymi pavojų. Įspėjimų nepaisymas sudaro sąlygas asmenų sužeidimo ir (arba) kitokios žalos rizikai.

.....
 • Skirsniai, pažymėti punktyriniais pilkais
 • langais, nurodo pasirenkamas funkcijas,
 • kurios yra ne visuose šiame vadove
 • aprašytuose modeliuose. Patikrinti, ar
 • funkcija yra galima jūsų modelyje.

Visos nuorodos „priekinė“, „galinė“, „dešinė“ ir „kairė“ yra pateiktos dirbančio operatoriaus atžvilgiu.

1.2 NUORODOS

1.2.1 Paveikslėliai

Šioje naudojimo instrukcijoje paveikslėliai yra sunumeruoti 1, 2, 3, ir taip toliau.

Paveikslėliuose nurodytos įrenginio sudedamosios dalys yra pažymėtos raidėmis A, B, C, ir taip toliau.

Nuoroda į įrenginio sudedamąją dalį C 2-ame paveikslėlyje yra pažymėta kaip: „Žiūrėti 2.C pav.“ arba paprasčiausiai „(2.C pav.)“.

Paveikslėliai yra orientacinio pobūdžio. Realios detalės gali skirtis nuo pavaizduotų.

1.2.2 Pavadinimai

Vadovas yra suskirstytas į skyrius ir skirsnius. Skirsnio „2.1 Apmokymas“ pavadinimas yra „2. Saugos reikalavimai“ paantraštė. Nuorodos į pavadinimus arba skirsnius yra pažymėtos

sutrumpinimais skyr. arba skirsn. ir atitinkamai numeriais. Pavyzdys: „2 skyr.“ arba „2.1 skirsn.“

2. SAUGOS REIKALAVIMAI

2.1 PAGRINDINIAI ELEKTROS PRIETAISŲ SAUGUMO ĮSPĖJIMAI

⚠ DĖMESIO Perskaityti visus saugos nurodymus ir instrukcijas. Nurodymų ir instrukcijų nesilaikymas gali sąlygoti elektros smūgius, sukelti gaisrą ir (arba) rimtus sužalojimus.

Įspėjimus ir instrukcijas išsaugoti vėlesnėms konsultacijoms.

Nurodymuose minimas terminas „elektros įrankis“ reiškia jūsų įrenginį su akumuliatoriniu maitinimu (be laido).

1) Darbo vietos sauga

- a) **Laikyti švarią ir gerai apšviestą darbo vietą.** Purvina ir netvarkinga aplinka padidina gaisro riziką.
- b) **Nenaudoti elektros įrankio potencialiai sprogiuose aplinkoje, jei yra degių skysčių, dujų ar dulkių.** Elektriniai įrankiai sukelia žiežirbas, kurios gali uždegti dulkes ar garus.
- c) **Naudojant elektrinį įrankį, vaikai ir pašaliniai asmenys turi būti atokiau.** Išsiblaškymas gali sąlygoti kontrolės praradimą.

2) Elektros sauga

- a) **Elektros prietaiso kištukai turi būti tinkami elektros lizdai.** Jokiu būdu niekada nekeiskite kištuko. Nenaudokite adapterių elektros prietaisams su įžeminimu. Nepakeisti kištukai ir jiems tinkami elektros lizdai sumažins nutrenkimo elektra riziką.
- b) **Venkite kūno kontaktų su įžemintais arba prie įžeminimo prijungtais paviršiais, tokiais kaip vamzdžiai, radiatoriai, viryklės, šaldytuvai.** Jei jūsų kūnas yra įžemintas arba prijungtas prie įžeminimo, padidėja nutrenkimo elektra rizika.
- c) **Elektros įrankių nelaikyti lietuje arba drėgmėje.** Į elektros prietaisą patekęs vanduo padidina nutrenkimo elektra riziką.
- d) **Negadinkite laido. Niekada nenaudokite laido elektros prietaisui gabenti, traukti arba atjungti.** Kabelis turi būti laikomas atokiau nuo šilumos šaltinių, alyvos, aštrių kraštų ar judančių detalių. Pažeisti arba susipainioję laidai padidina nutrenkimo elektra riziką.
- e) **Kai elektros prietaisas naudojamas lauke, naudokite lauke naudoti pritaikytą ilgutuvą.** Naudojimui lauke pritaikyto laido

naudojimas sumažina nutrenkimo elektra riziką.

- f) **Jei būtina elektros prietaisą naudoti drėgnoje vietoje, naudokite liekamosios srovės prietaisų (RCD) apsaugotą maitinimą.** RCD naudojimas sumažina elektros smūgio riziką.

3) Asmeninė sauga

- a) **Naudojant elektros įrankį, išlikti atidiems, sekti darbo eigą ir vadovautis sveiku protu.** Nenaudoti elektros įrankio pavargus, pavartojus narkotinių medžiagų, alkoholio ar vaistų. Neatidumas naudojant elektros įrankį gali sukelti rimtus asmens sužalojimus.
- b) **Dėvėti apsauginius rūbus. Visada naudoti apsauginius akinius.** Apsaugos priemonių, tokių kaip nuo dulkių apsaugančių kaukių, neslystančios avalynės, apsauginių šalmų ir ausinių naudojimas, sumažina asmens sužalojimų pavojų.
- c) **Vengti atsitiktinių paleidimų. Įsitikinti, kad prieš įstatant akumuliatorių, suimant ar transportuojant elektrinį įrankį, įrenginys būtų išjungtas.** Elektros įrankio pervežimas uždėjus pirštą ant jungiklio, akumuliatoriaus montavimas, kai jungiklis yra padėtyje ĮJUNGTA, padidina nelaimingų atsitiktinių riziką.
- d) **Prieš paleidžiant elektros įrankį, ištraukti visus raktus arba reguliavimo prietaisus.** Raktas ar prietaisas, susiliesdamas su besisukančia detale, gali sukelti asmenų sužalojimus.
- e) **Neprarasti pusiausvyros. Visada išlaikyti tinkamą atramą ir pusiausvyrą.** Tai pagerina elektros įrankio kontrolę nenumatytais atvejais.
- f) **Tinkamai apsirengti. Nedėvėti plačių drabužių arba papuošalų. Plaukai, rūbai ir pirštinės turi būti atokiau nuo judančių detalių.** Besiplaikstantys drabužiai, papuošalai arba ilgi plaukai gali įsivelti į judančias detales.
- g) **Neleiskite, kad dažnai naudojant prietaisą įgytas meistriškumas suteiktų perdėto pasitikėjimo ir nebė būtų atsivėlgiama į saugos aspektus.** Aplaidus naudojimas per dalį sekundės gali sukelti didelių sužalojimų.
- h) **Jei numatyti prietaisai prijungimui prie siurbimo ir dulkių surinkimo įrangos, įsitikinkite, kad jie prijungti ir naudojami tinkamai.** Dulkių siurbimo prietaisų naudojimas gali sumažinti su dulkelėmis susijusią riziką.

- 4) **Elektros įrankio naudojimas ir apsauga**
- a) **Elektros įrankio neperkrauti. Naudoti darbu tinkamą elektros įrankį.** Tinkamas elektros įrankis atliks darbą geriau ir saugiau, bei tokiu greičiu, kokiam jis buvo suprojektuotas.
 - b) **Nenaudoti elektros įrankio, jeigu jo negalima reguliariai paleisti arba sustabdyti jungiklio pagalba.** Elektros įrankis, kurio negalima paleisti jungiklio pagalba, yra pavojingas ir turi būti taisomas.
 - c) **Prieš atliekant reguliavimo darbus arba prieš sandėliuojant elektros prietaisą, išimti akumuliatorių iš jo erkmės.** Šios prevencinės saugos priemonės sumažina atsitiktinio elektros įrankio paleidimo riziką.
 - d) **Nenaudojamus elektros įrankius sandėliuoti atokiau nuo vaikų, neleisti elektros įrankiu naudotis asmenims, kurie nėra susipažinę su įrankiu ir su šiomis instrukcijomis.** Nepatyrusių naudotojų rankose elektros įrankiai yra pavojingi.
 - e) **Laikytis elektros įrankių techninės priežiūros.** Patikrinti, ar judančios detalės yra sulygiuotos ir laisvai juda, ir ar nėra detalių lūžių ar bet kokių kitų sąlygų, kurios galėtų turėti įtakos elektros įrankio darbiui. Pažeidimų atveju, elektros įrankis turi būti pataisytas prieš vėl jį naudojant. Daugumos nelaimingų atsitikimų priežastis yra nepakankama techninė priežiūra.
 - f) **Pjovimo detalės turi būti pagalastos ir švarios.** Tinkama pjovimo detalių techninė priežiūra su gerai pagalastomis pjaunančiomis dalimis, sumažina galimybę įstrigti ir palengvina jų valdymą.
 - g) **Elektros įrankį naudoti pagal pateiktus nurodymus, atsižvelgiant į norimo atlikti darbo sąlygas ir pobūdį.** Elektros įrankio naudojimas kitokiems darbams, nei numatyta, gali sukelti pavojingas situacijas.
 - h) **Staklių įrenginys visada turi būti sausas, išvalytos ir neturėtų jokių riebalų ar tepalų dėmių pėdsakų.** Slidžios rankenos neleidžia saugiai kelti ir valdyti prietaiso nenumatytose situacijose.
- 5) **Akumuliatorinių įrankių naudojimas ir atsargumo priemonės**
- a) **Įkrovimui naudoti tik gamintojo nurodytą įkroviklį.** Vienos rūšies akumuliatorių blokui tinkamas įkroviklis, gali sąlygoti gaisro pavojų, jei yra naudojamas kitokių akumuliatorių blokui.
 - b) **Elektros įrankį naudoti tik su specifiniais nustatyto tipo akumuliatoriais.** Bet kokios kitos rūšies akumuliatorių bloko naudojimas gali sukelti sužeidimų ir gaisro riziką.
 - c) **Kai akumuliatorių blokas nėra naudojamas, jį reikia laikyti atokiau nuo metalinių daiktų, tokių kaip sąvaržėlės, monetos, raktai, vinys varžtai ar kitokie metaliniai daiktai, kurie gali sąlygoti sujungimą tarp dviejų gnybtų.** Akumuliatoriaus gnybtų trumpasis sujungimas gali sąlygoti nudegimų arba gaisro pavojų.
 - d) **Iš prasto stovio akumuliatoriaus gali tekėti skystis: vengti bet kokio kontakto.** Atsitiktinio kontakto atveju, nedelsiant praskalauti vandeniu. Jei skystis patenka į akis, nedelsiant kreiptis į medikus. Iš akumuliatoriaus išsiliejęs skystis gali sąlygoti odos sudirginimą arba nudegimus.
 - e) **Nenaudokite pažeisto arba pakeisto akumuliatorių bloko arba prietaiso.** Pažeisti arba pakeisti akumuliatoriai gali pradėti veikti nenumatytai ir gali kilti gaisras, sprogimas arba sužalojimų rizika.
 - f) **Neatidarykite akumuliatoriaus.** Trumpo jungimo pavojus.
 - g) **Saugokite akumuliatorių bloką nuo ugnies arba per aukštos temperatūros.** Kyla sprogimo pavojus.
- 6) **Apsaugos priemonės pjovimo darbams**
- a) **Nekiškite rankų į pjovimo ir žirklių ašmenų zoną.** Kadangi prietaisas nukreipiamas tik viena ranka, netraukite kitos rankos prie žirklių ašmenų.
 - b) **Kiekvieną savo kūno dalį laikykite mažiausiai 15 cm atstumu nuo ašmenų.** Atidžiai naudojant įrankį galima išvengti sužalojimų.
 - c) **Saugokite, kad praeiviai ir kiti asmenys neprieitų arčiau nei 1,5 m nuo žirklių ašmenų.** Nejudinkite įrankio tuomet, kai judinami ašmenys.
 - d) **Jei įrankis užsiblokavo, pasukite jungiklį į padėtį IŠJUNGTA ir tik tada bandykite atblokuoti ašmenis.**
 - e) **Elektros įrankio ašmenys yra labai aštrūs.** Nelieskite ašmenų, kad išvengtumėte sužalojimų.
 - f) **Prieš pradėdami genėti patikrinkite, ar tarp šakų nėra pasislėpusių objektų ar laidų.**
 - g) **Konkrečiomis labai sudėtingomis naudojimo sąlygomis ašmenys ir rankena gali įkaisti iki aukštos temperatūros.** Rekomenduojama naudoti apsaugines pirštines.
 - h) **Draudžiama dirbti, jei yra kritulių, arba palikti elektros įrankį lyjant lietuvi arba sningant.**

7) Pagalba

- Būtinai reguliariais intervalais tikrinti asmenų susidėvėjimą ir juos galėsti.** Nuglundinti asmenys perkrauna įrankį. Dėl įrankio su blogos būklės asmenimis naudojimo padarytai žalai garantija netaikoma.
- Elektros įrankį gali taisyti tik kvalifikuotas personalas, būtina naudoti tik originalias detales.** Tai padės išsaugoti elektros įrankio saugumą.
- Niekada netaisykite pažeistų akumuliatorių.** Akumuliatorių priežiūra turi būti atliekama tik gamintojo arba įgaliotų paslaugų teikėjų.

2.2 AKUMULIATORIUS / AKUMULIAORIAUS ĮKROVIKLIS

DĖMESIO

Šie saugos reikalavimai papildo saugos priemonės, aprašytas atitinkamoje akumuliatoriaus įkroviklio instrukcijų knygelėje.

- Akumuliatorių įkroviklis yra suprojektuotas naudoti uždaroje aplinkoje.** Įkrovimo veiksmai turi būti atliekami viduje.
- Prieš valydami akumuliatorių įkroviklį, išimkite akumuliatorių,** kad išvengtumėte žalos ir elektros smūgio rizikos.
- Saugokite akumuliatorių nuo saulės arba labai intensyvios šviesos.** Nedėkite taip, kad liestųsi su karštais paviršiais. Gali sukelti akumuliatoriaus sprogingą.
- Prieš pradėdami įkrauti palikite akumuliatorių visiškai atvėsti.**
- Neišmontuokite ir nepažeiskite akumuliatoriaus,** kad išvengtumėte asmeninių sužalojimų.
- Akumuliatorių įkroviklį naudokite tik su įkraunamais akumuliatoriais.** Kitaip gali kilti gaisras arba sprogingai. Naudokite tik originalų akumuliatorių įkroviklį.
- Visada prieš kiekvieną naudojimą patikrinkite akumuliatorių įkroviklį, laidą ir kištuką.** Jei pažeisti, kreipkitės į aptarnavimo centrą, kad pataisytų arba pakeistų. Nenaudokite sugedusių akumuliatorių įkroviklių. Kad įrankis išliktų saugus, nebandykite sugedusių akumuliatorių įkroviklių pataisyti.
- Patikrinkite, ar akumuliatorių įkroviklio įtampa atitinka akumuliatoriaus,** priešingu atveju, gali kilti asmeninių sužalojimų.
- Užtikrinkite akumuliatorių įkroviklio švarą, saugokite nuo drėgnos aplinkos ir lietaus.** Nenaudokite akumuliatorių įkroviklio lauke; nešvarumai ir vanduo gali padaryti žalos akumuliatorių įkrovikliui ir sukelti asmeninių sužalojimų.
- Akumuliatorių įkroviklis yra suprojektuotas naudoti su originaliais akumuliatoriais;**

priešingu atveju, galite sukelti gaisro arba sprogingų riziką.

- Nenaudokite sugedusių akumuliatorių įkroviklių,** nes taip sumažėja sužalojimų rizika.
- Nenaudokite akumuliatorių įkroviklio ant degių paviršių** (pvz., popieriaus)

2.3 APLINKOS APSAUGA

Naudojant įrenginį, aplinkos apsauga turi būti svarbus ir prioritetinis aspektas, pilietinės visuomenės ir aplinkos, kurioje gyvename naudai.

- Stengtis netrukdyti kaimynams. Įrenginį naudoti tik tinkamu laiku (ne anksti ryte arba ne vėlai vakare, kai ši veikla galėtų trukdyti kitiems asmenims).
- Darbo metu į aplinką patenka tam tikras kiekis alyvos, naudojamos grandinės sutepimui; dėl šios priežasties naudoti tik specialiai šiam tikslui skirtą biologiškai suskaidomą alyvą. Mineralinės alyvos naudojimas arba varikliams skirta alyva aplinkai sukelia didelę žalą.
- Kruopščiai laikytis vietinių teisės aktų, susijusių su pakavimo medžiaga, sugadintų detalių arba kitų elementų, sąlygojančių stiprų neigiamą poveikį aplinkai šalinimui; šios atliekos neturi būti metamos į šiukšlių dėžę, bet turi būti atskirtos ir perduotos į specializuotus surinkimo punktus, kuriuose bus pasirūpinta jų perdirbimu.
- Kruopščiai laikytis vietinių teisės aktų šalinant pjovimo metu susidarancias atliekas.
- Įrenginio nebenaudojimo atveju, jų nepalikti aplinkoje, bet, vadovaujantis vietiniais teisės aktais, kreiptis į specializuotą atliekų surinkimo punktą.



Elektrinių prietaisų nešalinti kartu su buitinėmis atliekomis. Pagal Europos Direktyvos 2012/19/EB dėl elektros ir elektroninės įrangos atliekų ir jos įgyvendinimo suderinus su nacionaliniais teisės aktais nuostatas, nebeekspluatuojami elektriniai prietaisai turi būti rūšiuojami atskirai, kad galėtų būti panaudojami pakartotinai aplinkai nekenksmingu būdu. Jeigu elektros prietaisai yra pašalinami į sąvartyną arba patenka į dirvožemį, nuodingos medžiagos gali pasiekti gruntinio vandens klodus ir patekti į maisto grandinę, pakenkdamas jūsų sveikatai ir gerovei. Dėl išsamesnės informacijos apie šio gamtinio pašalinimą, kreiptis į įstaigą, atsakingą už buitinių atliekų perdirbimą arba į gaminio Pardavėją.



Li-ion

Ekspluatavimo laikotarpio pabaigoje tinkamai šalinti akumuliatorius rūpinantis mus supančia aplinka. Akumuliatoriuje yra medžiagų, kurios yra pavojingos asmenims ir aplinkai. Jos turi būti

atskirtos ir pašalintos atskirai specializuotame centre, kuris priima ličio jonų baterijas.



Naudotų produktų ir jų pakuotės rūšiavimas sudaro sąlygas medžiagų perdirbimui ir pakartotiniam jų panaudojimui. Pakartotinis perdirbtų medžiagų panaudojimas padeda išvengti aplinkos taršos ir sumažina žaliavų poreikį.

3. PAŽINTIS SU ĮRENGINIU

Šis įrenginys yra sodo įrankis, t. y. akumulatoriumi maitinamos žirklys genėjimui.

Įrenginio pagrindinė dalis yra variklis, kuris varo pjovimo įtaisą.

DĖMESIO

Naudojant ilgesnį laiką arba neteisingoje padėtyje, per ilgą laiką galima sukelti žalos savo kūnui.

Prieš dėdami įrankį į vietą, atlikite valymo ir priežiūros darbus.

Jei įrankis buvo sutrenktas arba nukrito, prieš vėl jį paleisdami įsitikinkite, kad yra geros būklės.

3.1 ĮRENGINIO APRAŠYMAS IR NUMATYTOJI PASKIRTIS

Įrenginį sudaro (1 pav.):

A judantys ašmenys

B fiksuoti ašmenys

C ašmenų tvirtinimo mechanizmas

D blokavimo / atblokavimo svirtis

E paleidiklis

F rankena

G ekranas

H akumulatoriai

I akumuliatorių įkroviklis

J ašmenų apsauga

K apvalus raktas

L ĮJUNGIMO / IŠJUNGIMO jungiklis

3.1.1 Numatytoji naudojimo paskirtis

Šis įrenginys buvo suprojektuotas ir pagamintas šakų genėjimui.

- genėti ir pjauti;
- pjaustyti krūmus;
- vieno operatoriaus naudojimui.

3.1.2 Netinkamas naudojimas

Bet koks kitas naudojimas, kitoks nei nurodyta aukščiau, gali būti pavojingas

ir sąlygoti žalą asmenims ir (arba) daiktams. Netinkamu naudojimu laikoma (kaip pavyzdžiui, tačiau ne tik):

- drožinėjimo darbai;
- mėsinės darbų atlikimas;
- įrankio naudojimas kitokių nei mediena medžiagų (plastikinių medžiagų, statybinių medžiagų) pjaustymui;
- naudoti įrankį daugiau nei vienam asmeniui.

SVARBU *Netinkamas įrankio naudojimas panaikina garantijos galiojimą ir atleidžia Gamintoją nuo bet kokios atsakomybės; tokiu būdu visa atsakomybė už nuostolius arba sužalojimus savo paties arba trečiųjų asmenų atžvilgiu tenka naudotojui.*

3.1.3 Naudotojo tipas

Šis įrenginys yra skirtas privatiems naudotojams, tai yra neprofesionaliems operatoriams. Šis įrenginys yra skirtas mėgėjams.

3.2 SAUGOS ŽENKLAI

Ant įrenginio yra pavaizduoti įvairūs simboliai (1 pav.). Jų paskirtis yra priminti operatoriui, kaip jis turi elgtis, kad įrenginys būtų naudojamas atsargiai ir saugiai.

Simbolių reikšmės:



Pavojus! Netinkamai naudojamas įrenginys gali būti pavojingas operatoriui ir aplinkiniams.



Pavojus! Nupjovimo arba rimto sužalojimo pavojus.



Dėmesio! Prieš naudojant įrenginį, perskaityti instrukcijas.



Dėmesio! Naudoti klausos apsaugos priemones, apsauginius akinius ir apsauginį šalną.



Dėmesio! Dėvėti apsaugines pirštines ir neslystančią avalynę!



Pavojus! Nelaikyti lietuje arba drėgnoje vietoje.



Dėmesio! Apie akumuliatorių ir akumulatoriaus įkroviklį skaitykite susijusiame vadove.

SVARBU *Pažeistos arba neįskaitomos lipnios etiketės turi būti pakeistos naujomis. Užsakyti naujas etiketes artimiausiame įgaliotame techninio aptarnavimo centre.*

3.3 IDENTIFIKACINĖ ETIKETĖ

Identifikacinėje etiketėje yra pateikti šie duomenys (2 pav.):

1. Gamintojo adresas ir pavadinimas
2. Atitikties ženklas
3. Pagaminimo metai / mėnuo
4. Įrenginio tipas
5. Aprūpinimo įtampa
6. Nominali galia
7. Serijos numeris
8. Gaminio kodas
9. Dviguba izoliacija

Perrašyti įrenginio identifikacinius duomenis atitinkamuose etiketės, esančios viršelio užpakalinėje pusėje, laukuose.

SVARBU *Kaskart kreipiantis į įgaliotąjį techninio aptarnavimo centrą, naudoti identifikacinius duomenis, pateiktus identifikacinėje produkto etiketėje.*

4. IŠPAKAVIMAS (2 pav.)

1. Atsargiai išardyti pakuotę, stengiantis nepamesti sudedamųjų detalių.
2. Peržiūrėti dėžėje esančius dokumentus, tame tarpe ir šią instrukciją.
3. Ištraukti įrankį iš dėžės.
4. Dėžę ir kitas pakavimo medžiagas šalinti laikantis vietinių teisės aktų.

 **Patikrinkite, ar įrankis ir akumulatoriai yra švarūs ir sausi, o tada įdėkite akumulatorių į specialų žirklių laikiklį.**

5. VALDYMO ĮTAISAI

5.1 ĮJUNGIMO / IŠJUNGIMO JUNGIKLIS (1 L pav.)

- Suaktyvinkite įrenginį pasirinkite ašmenų atidarymą

5.2 PALEIDIKLIS (1 E pav.)

- Suaktyvinkite ašmenų judėjimą

5.3 BLOKAVIMO / ATBLOKAVIMO SVIRTIS (1 D pav.)

- Neleidžia arba įjungia paleidiklio suaktyvinimą

6. ĮRENGINIO NAUDOJIMAS

 **Būtina laikytis saugos reikalavimų, aprašytų 2. skyr. Griežtai laikytis šių reikalavimų, tokiu būdu bus išvengta didelės rizikos ar pavojaus.**

SVARBU *Su akumulatoriumi susijusias instrukcijas rasite susijusiame vadove.*

6.1 PARUOŠIAMIEJI DARBAI

Prieš pradėdant darbą, būtina atlikti visą eilę patikrinimų ir operacijų, tokiu būdu bus užtikrintas efektyvus darbas saugiomis sąlygomis.

6.1.1 Akumulatoriaus patikrinimas

Įsigyti atitinkamos talpos akumuliatorių, pritaikytą prie operatyvinių poreikių ir jį pilnai įkrauti laikantis nurodymų, pateiktų akumulatoriaus instrukcijoje.

Šiam įrenginiui patvirtintų akumuliatorių sąrašas yra pateiktas lentelėje „Techniniai duomenys“.

- Prieš kiekvieną naudojimą:
 - patikrinti akumulatoriaus įkrovimo lygį, laikantis akumulatoriaus instrukcijoje pateiktų nurodymų.

6.1.2 ĮJUNGIMO / IŠJUNGIMO jungiklio patikra

Patikrinkite, ar tinkamai veikia ĮJUNGIMO / IŠJUNGIMO jungiklis.

 **Kai paleidiklis atleidžiamas, ašmenys turi sustoti.**

6.2 SAUGOS KONTROLĖ

Atlikti žemiau aprašytus saugos patikrinimus bei įsitikinti, ar patikrinimo rezultatai atitinka lentelių duomenis.

 **Prieš naudojimą visada atlikti saugos kontrolę.**

Dalykas	Rezultatas
Rankenos ir apsaugai	Švarūs, sausi, be alyvos ir tepalų žymių, taisyklingai ir tvirtai pritvirtinti prie įrenginio.
Varžtai ant įrenginio ir ant peilio	Gerai priveržti (neatsisukę)
Apsaugai	Vientisi, nepažeisti.
Akumulatorius	Jokių gaubto pažeidimų, nėra skysčio nutekėjimų
Įrenginys	Nėra jokių pažeidimo ar susidėvėjimo žymių
IJUNGIMO / IŠJUNGIMO jungiklis, paleidiklis, blokavimo / atblokavimo svirtis	Visi valdikliai turi judėti laisva ir ne iš jėgos
Bandomasis įjungimas	Nėra neįprastų vibracijų. Nėra jokių neįprastų garsų

6.3 PALEIDIMAS IR DARBAS

1. Nuimkite ašmenų apsauginį dangtį (3 A pav.).
2. Paspauskite IJUNGIMO / IŠJUNGIMO jungiklį (3 B pav.) 2 sekundes.
3. Po garsinio signalo.
4. naudokite atblokavimo svirtį (3 C pav.) ir paspauskite paleidiklį (3 D pav.) kad paleistumėte ašmenis veikti.
5. Spaudžiant paleidiklį ašmenys užsidaro, atleidžiant paleidiklį – atsидaro (4 pav.).
6. Uždėkite ašmenis ant norimos nupjauti šakos (5 pav.).

 ***Jei ašmenys užblokuoti, atleiskite paleidiklį ir ašmenys automatiškai pereis į maksimalaus atsidarymo padėtį.***

 ***Jei bus nenaudojamos 1 minutę, žirklys automatiškai išsijungs.***

6.4 AŠMENŲ ATSIDARYMO REGULIAVIMAS (6 PAV.)

Norėdami sureguliuoti judančių ašmenų atsidarymą:

1. paspauskite IJUNGIMO / IŠJUNGIMO jungiklį, kad suaktyvintumėte įrenginį (1 L pav.)
2. paspauskite IJUNGIMO / IŠJUNGIMO jungiklį, kad pasirinktumėte darbo režimą:
 - 1 režimas – viena žalia lemputė, norint pjauti iki 15 mm skersmens šakas (6 I pav.);

- 2 režimas – dvi žalios lemputės, norint pjauti iki 25 mm skersmens šakas (6 II pav.);
- 3 režimas – trys žalios lemputės, norint pjauti iki 30 mm skersmens šakas (6 III pav.).

6.5 SUSTABDYMAS

1. Atleiskite paleidiklį
2. 2 sek. laikykite nuspaudę IJUNGIMO / IŠJUNGIMO jungiklį
3. Palaukite garsinio signalo
4. Išimkite akumuliatorių iš jo ertmės
5. Uždėkite apsauginį dangtį

 ***Nelieskite ašmenų joms judant.***

 ***Perkėlimų metu niekada nelaikyti piršto ant paleidiklio, tokiu būdu bus išvengta atsiktinių pažeidimų.***

7. EINAMOJI TECHNINĖ PRIEŽIŪRA

7.1 BENDRA INFORMACIJA

 ***Būtina laikytis saugos reikalavimų, aprašytų 2. skyr. Griežtai laikytis šių reikalavimų, tokiu būdu bus išvengta didelės rizikos ar pavojaus.***

 ***Prieš atlikdami bet kokius įrankio patikrinimo, valymo ar techninės priežiūros / reguliavimo darbus:***

- ***Išjunkite įrankį;***
 - ***Išimkite akumuliatorių iš jo ertmės.***
- Dažnas įrankio tikrinimas užtikrins jo saugą ir patikimumą:
- Nepurkškite ant įrankio vandens ir jo nemerkite į vandenį: tai gali sukelti įrankio trumpą jungimą.
 - Užtikrinkite rankenos, variklio ventilacijos prietaisų švarą, įrankiui valyti naudokite šluostę. Įrankiui valyti nenaudokite ploviklių, kad nesugadintumėte paviršių.
 - Nuvalykite ašmenis po kiekvieno naudojimo, apsaugokite juos alyva arba apsauginiais purškalais (7 pav.).
 - Tik tada, kai reikia, priveržkite tvirtinimo mechanizmą (1 C pav.) naudodami pridėtą apvalų vamzdį (1 K paveikslas).

7.2 AKUMULATORIUS

7.2.1 Akumulatoriaus veikimo trukmė

Akumulatoriaus veikimo trukmė dažniausiai priklauso nuo:

- a. aplinkos veiksnių, kuriems reikalingas didesnis energijos poreikis;
 - pernelyg stambių medžių ir šakų pjovimo.
- b. operatoriaus elgesio, kurio jis turėtų vengti:
 - dažnų užvedimų ir išjungimų darbo metu;
 - netinkamų pjovimo metodų, lyginant su norimu atlikti darbu, naudojimo (6.4 pav.).

Siekiant optimizuoti akumulatoriaus veikimo trukmę, visada patartina:

- pjauti medieną kai ji yra sausa;
- nenaudokite įrankio iš jėgos.

Jei ketinama naudoti įrenginį ilgiau, nei tai leidžia standartinis akumulatorius, galima:

- nusipirkti antrą standartinį akumulatorių greitam išsikrovusio akumulatoriaus pakeitimui, tokiu būdu nebus nutrauktas naudojimo tęstinumas;

7.2.2 Akumulatoriaus išėmimas ir įkrovimas

1. Paspauskite užblokovimo mygtuką, esantį akumulatoriuje (8 A pav.).
2. Išimkite akumulatorių iš įrenginio (8 B pav.).
3. Įstatykite akumulatorių į jo akumulatoriaus įkroviklio buvimo vietą (9 pav.).
4. Prijungti akumulatoriaus įkroviklį prie elektros lizdo (9 B pav.) su įtampa, atitinkančia nurodytąją duomenų plokštelėje.
5. Atlikti pilną įkrovimą, laikantis akumulatoriaus / akumulatoriaus įkroviklio instrukcijų knygelėje pateiktų nurodymų.

PASTABA Akumulatorius yra aprūpintas apsauginiu įtaisu, kuris užkerta kelią įkrovimui, jeigu aplinkos temperatūra nėra nuo 4 iki +40 °C.

PASTABA Akumulatorius gali būti įkraunamas bet kuriuo metu, net ir dalinai, be jokios rizikos jį sugadinti.

7.2.3 Akumulatoriaus sumontavimas atgal į įrenginį

Užbaigus įkrovimą:

1. Išimkite akumulatorių iš atitinkamos akumulatoriaus įkroviklio ertmės (saugokite, kad jis nebūtų ilgai laikomas prijungtas prie įkroviklio, jei įkrovimas yra baigtas).
2. Atjunkite akumulatoriaus įkroviklį nuo elektros tinklo.
3. Įstatykite akumulatorių į jo ertmę įrenginyje.
4. Stumkite akumulatorių iki galo, kol pasigirs spragtelėjimas ir jis užsiblokuos, tokiu būdu bus užtikrintas nepriekaištingas elektros kontaktas.

7.3 VALYMAS

7.3.1 Įrankio valymas

Kiekvieną kartą baigus darbą, nuo įrankio kruopščiai nuvalyti dulkes ir kitas sankaupas.

- Po darbo visada išvalyti įrankį švariu ir drėgnu audiniu naudojant neutralų valiklį.
- Minkštu ir sausu audiniu pašalinti bet kokias drėgmės žymes. Drėgmė gali sukelti elektros smūgių riziką.
- Nenaudoti agresyvių valiklių ar tirpiklių plastikinių detalių ar rankenėlių valymui.
- Nenaudoti vandens srovės ir vengti variklio bei elektros komponentų sudrėkinimo.
- Siekiant išvengti perkaitimo ir variklio arba akumulatoriaus pažeidimo, visada įsitikinti, kad aušinimo oro įsiurbimo grotelės yra švarios ir be apnašų.

8. SPECIALIOJI TECHNINĖ PRIEŽIŪRA

 **Dėl ašmenų galandimo ir keitimo kreipkitės į savo pardavimo atstovą arba specializuotą centrą.**

9. SANDĖLIAVIMAS

9.1 ĮRANKIO IR AKUMULATORIAUS SANDĖLIAVIMAS

1. Išimkite akumulatorių iš jo vietos ir įkraukite;
2. Nelaikykite prietaiso ypač karštoje arba šaltoje aplinkoje.
3. Akumulatoriai ir akumulatorių įkrovikliai turi būti sausoje ir saugioje vietoje, kad nepatektų karštis, dulkės ir drėgmė.
4. Padėkite įrankį į saugią vietą, atokiau nuo vaikų.
5. Įsitinkite, kad buvo išimti priežiūrai naudoti raktai arba prietaisai.

10. TECHNINIS APTARNAVIMAS IR REMONTAS

Šiame vadove pateikiama visa informacija, kurios reikia įrenginio darbui ir taisyklingai pagrindinei techninei priežiūrai, kurią atlieka pats įrenginio naudotojas. Visas šiame vadove neaprašytas techninės priežiūros ir reguliavimo operacijas turi atlikti įrenginio Pardavėjas arba Specializuotas techninės priežiūros centras, turintys atitinkamų žinių ir reikiamos įrangos taisyklingam darbų atlikimui, išlaikant pradinį saugumo lygį ir originalų įrenginio stovį.

Netinkamose struktūrose arba nekvalifikuotų asmenų atlikti darbai sąlygoja bet kokios formos Garantijos nutraukimą ir atleidžia Gamintoją nuo bet kokių įsipareigojimų ir atsakomybės.

- Tik įgaliotos techninio aptarnavimo dirbtuvės gali atlikti garantinius remonto ir techninės priežiūros darbus.
- Įgaliotos techninio aptarnavimo dirbtuvės naudoja tik originalias atsargines dalis. Originalios atsarginės detalės ir priedai yra specialiai sukurti šiems įrenginiams.
- Neoriginalios atsarginės detalės ir priedai nėra patvirtinti, neoriginalių atsarginių detalių ir priedų naudojimas nutraukia garantinius įsipareigojimus.
- Patariama vieną kartą per metus įrenginį patikėti įgaliotoms techninio aptarnavimo dirbtuvėms techninės priežiūros, aptarnavimo ir saugos įtaisų patikrinimo darbų atlikimui.

12. PROFILAKTINĖS TECHNINĖS PRIEŽIŪROS LENTELE

Veiksmas	Periodiškumas	
	Pirmą kartą	Vėliau kas
ĮRENGINYS		
Visų tvirtinimo elementų patikrinimas	-	Prieš kiekvieną naudojimą
Saugos kontrolė / Valdymo įtaisų patikrinimas	-	Prieš kiekvieną naudojimą
Bendras valymas ir kontrolė	-	Po kiekvieno naudojimo

11. GARANTIJOS TAIKYMO SĄLYGOS

Garantija padengia visus medžiagų ir gamybos defektus. Naudotojas turės kruopščiai laikytis visų įrenginio dokumentuose pateiktų nurodymų.

Garantija nepadengia nuostolių atsiradusių dėl:

- Nesusipažinimo su pateiktais dokumentais.
- Išsiblaškymo.
- Netinkamo ir neleistino naudojimo ir montavimo.
- Neoriginalių atsarginių dalių naudojimo.
- Gamintojo nepatvirtintų ir netiekiamų priedų naudojimo.

Be to garantija nepadengia:

- Įprasto detalių, tokių kaip pjovimo įtaisai, apsauginiai varžtai susidėvėjimo dėl eksploatacijos.
- Įprastinio susidėvėjimo.

Pirkėją gina nacionaliniai teisės aktai. Ši garantija jokiais būdais neapriboja pirkėjo teisių, kurias numato nacionaliniai teisės aktai.

13. GEDIMŲ PAIEŠKA

GEDIMAS	GALIMA PRIEŽASTIS	TAISYMAS
1. Įrenginys neįsijungia	<ul style="list-style-type: none">• Pagrindinis ĮJUNGIMO- IŠJUNGIMO jungiklis yra padėtyje IŠJUNGTA• Išsekęs akumulatorius• Akumulatorius įstatytas netaisyklingai	<ul style="list-style-type: none">• Pasukite pagrindinį ĮJUNGIMO- IŠJUNGIMO jungiklį į padėtį ĮJUNGTA• Įkraukite akumuliatorių• Išimkite akumuliatorių ir vėl jį įstatykite
2. Mašina pjaunant sustoja	<ul style="list-style-type: none">• Išsekęs akumulatorius• Akumulatorius baigia išsekti	<ul style="list-style-type: none">• Įkraukite akumuliatorių• Įkraukite akumuliatorių
3. Pjovimo ašmenys įstringa storoje šakoje	<ul style="list-style-type: none">• Akumulatorius baigia išsekti• Šaka per kieta• Šakos skersmuo per didelis	<ul style="list-style-type: none">• Įkraukite akumuliatorių• Šaka netinkama pjauti• Šaka netinkama pjauti
4. Pjūvis nėra vienodas	<ul style="list-style-type: none">• Pjovimo ašmenys nėra priveržti• Pjovimo ašmenys nugludinti arba susidėvėję	<ul style="list-style-type: none">• Priveržkite varžtą ant pjovimo ašmenų• Pakeiskite pjovimo ašmenis (*)

Jeigu nesklandumai tęsiasi įvykdžius aprašytus veiksmus, susisiekti su Pardavėju.

(*) Operacijos, kurios turi būti atliktos pas Platintoją arba įgaliotame techninio aptarnavimo centre

14. UŽSAKOMI PRIEDAI

14.1 AKUMULIATORIAI

Galimi įvairaus galingumo akumulatoriai, pritaikyti specialioms operatyviniams poreikiams (10 pav.). Šiam įrenginiui patvirtintų akumuliatorių sąrašas yra pateiktas lentelėje „Techniniai duomenys“.

14.2 AKUMULIATORIAUS ĮKROVIMAS

Tai įtaisas, naudojamas akumuliatoriaus įkrovimui (11 pav.).



SATURS

1. VISPĀRĒJA INFORMĀCIJA	1
2. DROŠĪBAS NOTEIKUMI	2
3. PĀRZINIET MAŠĪNU	5
3.1 Mašīnas apraksts un paredzētais izmantošanas veids	5
3.2 Drošības zīmes	5
3.3 Identifikācijas plāksnīte	6
4. IZPAKOŠANA (2. ATT.)	6
5. VADĪBAS IERĪCES	6
5.1 Slēdzis ON /OFF (1 L att.)	6
5.2 Mēlīte (1 E att.).....	6
5.3 Bloķēšanas/atbloķēšanas svira (1 D att.).....	6
6. MAŠĪNAS IZMANTOŠANA.....	6
6.1 Sagatavošanas darbi	6
6.2 Drošības pārbaudes.....	6
6.3 Iedarbināšana un DARBS	7
6.4 Asmens atvērums regulēšana (6. att.)... 7	
6.5 Apturēšana	7
7. PLĀNOTĀ TEHNISKĀ APKOPE.....	7
7.1 Vispārēja informācija.....	7
7.2 Akumulators.....	7
7.3 Tīrīšana.....	8
8. ĀRKĀRTAS TEHNISKĀ APKOPE.....	8
9. UZGLABĀŠANA.....	8
9.1 Instrumenta un akumulatora uzglabāšana.....	8
10. APKOPE UN REMONTS	8
11. GARANTĪJAS SEGUMS.....	9
12. PLĀNOTĀS TEHNISKĀS APKOPES TABULA.....	9
13. TRAUCĒJUMMEKLĒŠANA	10
14. PIEDERUMI PĒC PASŪTĪJUMA.....	10
14.1 Akumulatori.....	10
14.2 Akumulatoru lādētājs	10

1. VISPĀRĒJA INFORMĀCIJA

1.1 KĀ JĀLASA ROKASGRĀMATA

Rokasgrāmatas tekstā daži paragrāfi, kuros ir izklāstīta īpaši svarīga informācija par drošību vai pareizu lietošanu, ir dažādos veidos izcelti, saskaņā ar šādiem kritērijiem:

PIEZĪME vai **SVARĪGI** satur precizējumus vai skaidrojumus iepriekš izklāstītajai informācijai, kas palīdz izvairīties no mašīnas vai mantu bojāšanas.

Ar simbolu  apzīmē bīstamību. Brīdinājuma neievērošanas gadījumā jūs vai trešās personas var gūt traumas un/vai iekārta var tikt bojāta.

- Paragrāfi, kas apvilkti ar taisnstūri, kura
- malas sastāv no pelēkiem punktiem,
- attiecas uz opcionāliem raksturlielumiem,
- kas nav pieejami visos modeļos, kas tiek
- apskatīti šajā rokasgrāmatā. Pārbaudiet,
- vai raksturlielums attiecas uz jūsu modeli.

Visi virzienu apzīmējumi, tādi kā “priekšā”, “aizmugurē”, “pa labi” un “pa kreisi” attiecas uz operatora darba pozīciju.

1.2 ATSAUCES

1.2.1 Attēli

Attēli šajā instrukcijā ir numurēti 1, 2, 3 utt. Attēlos redzamās detaļas ir apzīmētas ar burtiem A, B, C utt.

Atsauce uz detaļu C 2. attēlā tiek apzīmēta kā: “Skatīt 2 C att.” vai vienkārši “(2 C att.)”.

Attēliem ir ilustratīvs raksturs. Faktiski uzstādītās detaļas var atšķirties no attēlotajām.

1.2.2 Virsraksti

Rokasgrāmatā ir sadalīta nodaļās un paragrāfos. Paragrāfa “2.1 Apmācība” virsraksts ir nodaļas “2. Drošības noteikumi” apakšvirsraksts. Atsauces uz virsrakstiem vai paragrāfiem ir apzīmētas ar saīsinājumiem nod. vai par. un ar attiecīgo numuru. Piemērs: “2. nod.” vai “2.1. par.”.

2. DROŠĪBAS NOTEIKUMI

2.1 VISPĀRĒJIE AR DROŠĪBU SAISTĪTI BRĪDINĀJUMI, KAS ATTIECAS UZ ELEKTROIERĪCĒM

⚠ UZMANĪBU Izlasiet visus ar drošību saistītos brīdinājumus un visus norādījumus. Brīdinājumu un norādījumu neievērošana var izraisīt elektriskās strāvas triecienu, ugunsgrēku un/vai nopietnus savainojumus.

Saglabājiet visus brīdinājumus un norādījumus, lai ar tiem varētu iepazīties arī nākotnē.

Brīdinājumus sastopams termins „elektroierīce” attiecas uz jūsu iekārtām, kas barojas no akumulatora (bez elektrības vada).

1) Darbavietas drošība

- Turiet darbavietu tīru un nodrošiniet tajā labu apgaismojumu.** Netīras darbavietas un nekārtība tajās veicina negadījumu rašanos.
- Nelietojiet elektroierīci sprādzienbīstamās vidēs, uzliesmojošo šķidrumu, gāzu vai putekļu klātbūtnē.** Elektroierīču darbības laikā veidojas dzirksteles, kuras var uzliesmot putekļus vai tvaikus.
- Elektroierīču lietošanas laikā turiet bērnu un klātesošas personas tālu no darbavietas.** Neuzmanība var izraisīt kontroles zaudēšanu.

2) Elektriskā drošība

- Elektroierīces kontaktdakšām jāatbilst elektrības tīkla kontaktrozetēm. Nekādā veidā nemodificējiet kontaktdakšu. Neizmantojiet kotantaktdakšu adapterus ar elektroierīcēm, kas aprīkotas ar zemējumu.** Nemodificētas kontaktdakšas un piemērotas kontaktrozetes samazina elektriskā trieciena risku.
- Izvairieties no nonākšanas saskarē ar iezemētām virsmām, tādām kā caurules, radiatori, plīts un ledusskapi.** Ja ķermenis ir iezemēts, palielinās elektriskās strāvas trieciena risks.
- Nepakļaujiet elektroierīces lietus vai mitruma iedarbībai.** Ja elektroierīcē nokļūst ūdens, palielinās elektriskās strāvas trieciena risks.
- Saudzīgi apejieties ar vadu. Nekad nepārvietojiet, nevelciet un neatvienojiet elektroierīci, turot to aiz vada. Turiet vadu prom no siltuma avotiem, eļļas, asām malām un kustīgajām daļām. Bo-**

jāti vai sapinušies vadi palielina elektriskās strāvas trieciena risku.

- Lietojot elektroierīces ārpus telpām, izmantojiet pagarinātāju, kas ir paredzēts lietošanai ārpus telpām.** Vada izmantošana, kas piemērots lietošanai ārpus telpām, samazina elektriskās strāvas trieciena risku.
- Ja no elektroierīces lietošanas mitrā vidē nevar izvairīties, izmantojiet barošanas avotu, kas aizsargāts ar strāvas noplūdes automātslēdzi (RCD).** RCD izmantošana samazina elektriskā trieciena risku.

3) Individuālā drošība

- Esiet uzmanīgs, sekojiet tam, ko jūs darāt un elektroierīces lietošanas laikā rīkojieties prātīgi. Nelietojiet elektroierīci, ja esat noguris vai esat narkotisko vielu, alkohola vai medikamentu ietekmē.** Neuzmanības mirklis elektroierīces lietošanas laikā var izraisīt smagu traumu gūšanu.
- Lietojiet aizsargapgērbus. Vienmēr valkājiet aizsargbrilles.** Tāda aizsargaprīkojuma lietošana kā pretputekļu maskas, apavi ar neslīdošu zoli, aizsargķiveres vai prettrokšņa austiņas samazina traumu gūšanas risku.
- Izvairieties no netīšas iedarbināšanas. Pirms akumulatora uzstādīšanas, elektroierīces paņemšanas rokās vai transportēšanas pārlicinieties, vai elektroierīce ir izslēgta.** Ja elektroierīces transportēšanas laikā pirksts tiek turēts uz slēdža vai akumulatora uzstādīšanas laikā slēdzis ir stāvoklī "ON" (ieslēgts), var rasties negadījumi.
- Pirms elektroierīces ieslēgšanas izņemiet visas atslēgas vai citus regulēšanas instrumentus.** Ja kustīgajā daļā paliek atslēga vai instruments, tas var izraisīt traumu gūšanu.
- Nezaudējiet līdzsvaru. Sekojiet tam, lai jums vienmēr būtu labs atbalsts un līdzsvars.** Tas ļauj labāk kontrolēt elektroierīci neparedzētajās situācijās.
- Ģērbieties atbilstoši veidā. Nevalkājiet platu apģērbu un rotaslietas. Turiet matus, apģērba daļas un rokas tālu no kustīgajām daļām.** Plats apģērbs, rotaslietas vai garī mati var aizķerties aiz kustīgajām daļām.
- Neļaujiet pieradumam, kas iegūts, bieži lietojot mašīnu, rīkoties vieglprātīgi un neņemt vērā drošības noteikumus.** Neuzmanīga rīcība var vienā mirklī radīt smagas traumas.
- Ja ir paredzētas ierīces savienošanai ar putekļu nosūkšanas un savākšanas**

sistēmām, pārliecinieties, ka tās ir pareizi savienotas un izmantotas. Putekļu savākšanas sistēmu izmantošana var samazināt ar putekļiem saistītos riskus.

4) Elektroierīces lietošana un aizsardzība

a) **Nepārslogojiet elektroierīci.** Lietojiet darbam piemēroto elektroierīci. Ar piemērotu elektroierīci darbu var paveikt labāk un drošāk, tajā ātrumā, kuram tā ir paredzēta.

b) **Nelietojiet elektroierīci, ja ar slēdzi to nevar pareizi iedarbināt vai apturēt.** Elektroierīce, kuru nevar kontrolēt ar slēdža palīdzību, ir bīstama un tā ir jāremontē.

c) **Pirms elektroierīces regulēšanas vai novietošanas glabāšanā izņemiet akumulatoru no attiecīgā nodalījuma.** Šie piesardzības pasākumi samazina elektroierīces netišas iedarbināšanas risku.

d) **Ja elektroierīce netiek izmantota, glabājiet to bērniem nepieejamā vietā un neļaujiet to izmantot personām, kuras neprot to izmantot kuras neiepazīnās ar šīs rokasgrāmatas saturu.** Nekvalificētu personu rokās elektroierīces ir bīstamas.

e) **Sekojiēt elektroierīču apkopei.** Pārbaudiet, vai kustīgās daļas ir izlīdzinātas un var brīvi kustēties, vai nav bojātu detaļu un vai nepastāv citi apstākļi, kuri var nelabvēlīgi ietekmēt elektroierīces darbību. Bojājumu gadījumā pirms lietošanas elektroierīce ir jāsalabo. Daudzu negadījumu iemesls ir slikta tehniskā apkope.

f) **Turiet griešanas elementus uzasinātus un tīrus.** Griešanas elementu atbilstoša tehniskā apkope un labi uzasināti asmeņi nodrošina to, ka tie retāk iesprūst un tos ir vieglāk kontrolēt.

g) **Izmantojiet elektroierīci saskaņā ar sniegtajiem norādījumiem, ņemot vērā darba apstākļus un veicamā darba specifiku.** Elektroierīces izmantošana mērķiem, kuri atšķiras no norādītajiem, var radīt bīstamas situācijas.

h) **Sekojiēt tam, lai rokturi būtu tīri, sausi un uz tiem nebūtu eļļas un degvielas traipu.** Slideni rokturi neļauj droši izmantot un kontrolēt ierīci neparedzētās situācijās.

5) Elektroierīču ar akumulatora barošanu izmantošana un piesardzības pasākumi

a) **Uzlādēšanai izmantojiet tikai ražotāja norādīto akumulatoru lādētāju.** Noteiktam akumulatoru blokam paredzētais lādētājs var radīt ugunsgrēka risku, ja to izmanto citam akumulatoru blokam.

b) **Izmantojiet elektrisko instrumentu tikai ar norādītajiem akumulatoriem.** Jebkādu

citu akumulatoru bloku izmantošana var radīt traumu vai ugunsgrēku risku.

c) **Kamēr akumulatoru bloku neizmanto, tas ir jātur tālu no citiem metāla priekšmetiem, tādiem kā skavas, monētas, atslēgas, naglas, skrūves vai citi smalki metāla priekšmeti, kuri var radīt īssavienojumu starp diviem kontaktiem.** Akumulatora kontaktu īssavienojums var radīt apdegumus vai ugunsgrēku.

d) **Ja akumulators ir sliktā stāvoklī, no tā var izplūst šķidrums: izvairieties no jebkādas saskares ar to. Nejaušas saskares gadījumā, nekavējoties noskalojiet to ar ūdeni. Ja šķidrums nokļūst acīs, nekavējoties meklējiet medicīnisko palīdzību.** No akumulatora izlijušais šķidrums var izraisīt kairinājumus vai apdegumus.

e) **Neizmantojiet bojātu vai modificētu akumulatoru bloku vai ierīci.** Bojātu vai modificētu akumulatoru darbība nav prognozējama, tie var izraisīt ugunsgrēku, sprādzieni vai radīt traumu gūšanas risku.

f) **Neatveriet akumulatoru.** Īssavienojuma risks.

g) **Nepakļaujiet akumulatoru bloku uguns vai pārmērīgas temperatūras iedarbībai.** Pastāv sprādziena bīstamība.

6) Drošības noteikumi griešanas laikā

a) **Turiet rokas tālu no griešanas zonas un no šķēru asmens.** Saistībā ar to, ka ierīce tiek vadīta ar vienu roku, nelieciet otru roku tuvu šķēru asmeņiem.

b) **Sekojiēt tam, lai visas jūsu ķermeņa daļas atrastos vismaz 15 cm attālumā no asmens.** Uzmanīga instrumenta izmantošana ļaus izvairīties no savainojumiem.

c) **Sekojiēt tam, lai garāmgājēji un citas personas atrastos vismaz 1,5 m attālumā no šķēru asmens.** Nepārvietojiet instrumentu, kamēr asmens kustas.

d) **Ja instruments iesprūst, iestatiet slēdzi pozīcijā OFF pirms mēģināt atbrīvot asmeni.**

e) **Elektroinstrumenta asmeņi ir ļoti asi.** Nepieskarieties asmeņiem, lai izvairītos no savainojumiem.

f) **Pirms atzarošanas uzsākšanas pārbaudiet, vai starp zariem nav paslēptu priekšmetu vai kabeļu.**

g) **Ļoti intensīvas lietošanas gadījumā asmens un rokturis var sasniegt augstu temperatūru.** Iesakām izmantot aizsargcimdus.

h) **Aizliegts strādāt lietū, kā arī atstāt elektroinstrumentu lietū vai sniegā.**

7) Tehniskā palīdzība

- Asmens nodilums ir regulāri jāpārbauda, bet asmens – jāuzsina.** Trūši asmeņi pārslōgo instrumentu. Garantija neattiecas uz bojājumiem, kas radušies, izmantojot instrumentu ar sliktā stāvoklī esošiem asmeņiem.
- Uzticiet elektroierīces remontu kvalificētajam personālam un lietojiet tikai oriģinālās rezerves daļas.** Tas ļaus saglabāt elektroierīces drošību.
- Nekādā gadījumā nemēģiniet labot bojātus akumulatorus.** Akumulatoru apkopi drīkst veikt tikai ražotājs vai pilnvaroti pakalpojumu sniedzēji.

2.2 AKUMULATORI / AKUMULATORU LĀDĒTĀJS

UZMANĪBU

Turpmāk izklāstītie drošības noteikumi ietver noteikumus, kas ir ietverti attiecīgajā akumulatoru lādētāja rokasgrāmatā.

- Akumulatoru lādētājs ir paredzēts lietošanai iekšelpās.** Uzlāde jāveic iekšelpās.
- Pirms akumulatoru lādētāja tīrīšanas izņemiet akumulatoru,** lai izvairītos no iespējamiem bojājumiem un elektriskās strāvas trieciena riska.
- Nepakļaujiet akumulatoru saules vai spēcīgas gaismas iedarbībai.** Nenovietojiet ierīci saskarē ar karstām virsmām. Tie var izraisīt akumulatora sprādzieni.
- Pirms uzlādes sākšanas ļaujiet akumulatoram pilnībā atdzist.**
- Neizjauciet un nebojājiet akumulatoru,** lai izvairītos no traumām
- Izmantojiet akumulatoru lādētāju tikai ar uzlādējamām baterijām.** Pretējā gadījumā pastāv aizdegšanās un sprādziena risks. Izmantojiet tikai oriģinālu akumulatoru lādētāju.
- Pirms katras lietošanas reizes pārbaudiet akumulatoru lādētāju, kabeli un kontaktdakšu.** Ja tie ir bojāti, sazinieties ar servisa centru, lai veiktu remontu vai nomaiņu. Neizmantojiet bojātus akumulatoru lādētājus. Nemēģiniet salabot bojātus akumulatoru lādētājus, lai nesamazinātu instrumenta drošības līmeni.
- Pārbaudiet, vai akumulatoru lādētāja spriegums atbilst akumulatora spriegumam,** pretējā gadījumā pastāv traumu gūšanas risks.
- Uzturiet akumulatoru lādētāju tīru, glabājiet to prom no mitrām vietām un lietus.** Neizmantojiet akumulatoru lādētāju ārpus telpām, jo netīrumi un ūdens var izraisīt akumulatoru lādētāja bojājumus un traumas.
- Akumulatoru lādētājs ir paredzēts lietošanai ar oriģinālajiem akumulatoriem,** pretējā

gadījumā tas var izraisīt ugunsgrēka vai sprādziena risku.

- Neizmantojiet bojātus akumulatoru lādētājus,** lai samazinātu traumu risku.
- Neizmantojiet akumulatoru lādētāju uz uzliesmojošām virsmām** (piemēram, uz papīra)

2.3 APKĀRTĒJĀS VIDES AIZSARDZĪBA

Mašīnas īpašniekam ir jā rūpējas par vides aizsardzību, izturoties ar cieņu pret sabiedrību un vidi, kurā dzīvojam.

- Centieties nekļūt par jūsu kaimiņu traucējumu cēloni. Izmantojiet mašīnu tikai piemērotā laikā (neizmantojiet to agri no rīta vai vēla vakarā, kad jūs varat traucēt citiem cilvēkiem).
- Darba laikā noteikts ķēdes eļļas daudzums nokļūst vide; tāpēc lietojiet tikai šim lietošanas veidam paredzēto biosairstošo eļļu. Minerāleļļas vai motoreļļas izmantošana ievērojami piesārņo apkārtējo vidi.
- Rūpīgi ievērojiet vietējo likumdošanu, kas attiecas uz iepakojuma materiālu, bojāto daļu vai citu vidi piesārņojošu materiālu pārstrādi; šos atkritumus nedrīkst izmest kopā ar sadzīves atkritumiem, bet tie ir jānogādā uz specializētajiem atkritumu savākšanas centriem, kas nodrošina atkritumu utilizāciju.
- Rūpīgi ievērojiet vietējo likumdošanu, kas attiecas uz atkritumu utilizāciju
- Pēc mašīnas izvadīšanas no ekspluatācijas, nemetiet to ārā, bet sazinieties ar atkritumu savākšanas centru saskaņā ar vietējās likumdošanas prasībām.



Neizmetiet elektriskās iekārtas kopā ar sadzīves atkritumiem. Saskaņā ar Eiropas Direktīvu 2012/19/ES par elektrisko un elektronisko iekārtu atkritumiem un par to īstenošanu saskaņā ar nacionālo likumdošanu, vecas elektriskās iekārtas ir jānodod atsevišķi, lai tās varētu pārstrādāt videi draudzīgā veidā. Izmētot elektriskās iekārtas izgāztuvē vai dabā, kaitīgas vielas var sasniegt gruntsūdeņus un iekļauties pārtikas ķēdē, pasliktinot jūsu veselību un labsajūtu. Papildu informācijas saņemšanai par šī izstrādājuma utilizāciju sazinieties ar kompetentu sadzīves atkritumu pārstrādes iestādi vai ar vietējo izplatītāju.



Li-ion

Pēc akumulatoru kalpošanas mūža beigām utilizējiet tos vidi saudzējošā veidā. Akumulators satur gan jums, gan videi bīstamas vielas. Tas ir jāizņem un jānodod šķīrotai pārstrādei uzņēmumā, kas nodarbojas ar litija jonu akumulatoru utilizāciju.



Izlietoto izstrādājumu un iepakojumu šķīrotā vākšana ļauj pārstrādāt un atkārtoti izmantot materiālus. Pārstrādāto materiālu atkārtota izmantošana ļauj izvairīties no vides piesārņošanas un samazina pieprasījumu pēc izejvielām.

3. PĀRZINIET MAŠĪNU

Šī iekārta ir uzskatāma par dārza instrumentu, jeb precīzāk tā ir ar akumulatoru darbināmas portatīvas zaru šķēres.

Mašīnas galvenā sastāvdaļa ir dzinējs, kas darbi- na griezējierīci.

UZMANĪBU

Ilgstoša lietošana vai izmantošana nepareizā pozīcijā ilgtermiņā var radīt korpusa bojājumus. Pirms instrumenta novietošanas uzglabāšanā veiciet tīrīšanas un apkopes darbus.

Ja instruments tika pakļauts triecienam vai ir nokritis, pirms tā iedarbināšanas pārliecinieties, vai tas ir labā stāvoklī.

3.1 MAŠĪNAS APRAKSTS UN PAREDZĒTAIS IZMANTOŠANAS VEIDS

Mašīna sastāv no (1. att.):

- A kustīgais asmens
- B fiksētais asmens
- C asmens fiksācijas mehānisms
- D bloķēšanas/atbloķēšanas svira
- E mēlīte
- F rokturis
- G displejs
- H akumulatori
- I akumulatoru lādētājs
- J asmens aizsargs
- K galatslēga
- L slēdzis ON/OFF

3.1.1 Paredzētais lietojums

Šī ierīce ir izstrādāta un izgatavota šādiem mērķiem: tikai zaru apgriešanai.

- zaru apgriešana un sagriešana;
- krūmu griešana;
- mašīnu drīkst izmantot tikai viens operators.

3.1.2 Nepareiza izmantošana

Mašīnas izmantošana jebkādiem citiem mērķiem, kuri nav minēti augstāk, var būt bīstama un var radīt ievainojumus un/vai bojāt mantu. Par nepareizu lietošanu uzskata (tikai piemēra labad, saraksts nav pilns):

- gravēšana;
- gaļas griešana;
- instrumenta izmantošana materiālu griešanai, kuri nav izgatavoti no kokmateriāla (plastmasa, celtniecības materiāli);
- instrumenta izmantošana vienlaicīgi vairākām personām.

SVARĪGI *Instrumenta nepareiza lietošana izraisa garantijas anulēšanu un atbrīvo Ražotāju no jebkāda veida atbildības, padarot lietotāju atbildīgu par zaudējumiem, kas saistīti ar paša vai trešo personu mantas bojājumiem vai gūtajām traumām.*

3.1.3 Lietotāja tips

Šī mašīna ir paredzēta patērētājiem, jeb neprofesionāliem lietotājiem. Tā ir paredzēta “neprofesionālai lietošanai”.

3.2 DROŠĪBAS ZĪMES

Uz mašīnas ir atrodami dažādi simboli (1. att.). Tie ir nepieciešami, lai atgādinātu operatoram par pareizu rīcību, par to, ka izmantošanas laikā jābūt uzmanīgam un jāievēro nepieciešamie piesardzības pasākumi.

Simbolu nozīme:



Bīstamība! Ja šo mašīnu izmanto nepareizi, tā var būt bīstama gan jums, gan citām personām.



Bīstamība! Amputācijas vai smagu traumu risks.



Uzmanību! Uzmanīgi izlasiet instrukciju pirms mašīnas lietošanas.



Uzmanību! Izmantojiet dzirdes aizsargierīces, aizsargbrilles un aizsargķiveri.



Uzmanību! Izmantojiet aizsargcimdus un neslidošus aizsargapavus!



Bīstamība! Nepakļaujiet lietus vai mitruma iedarbībai.



Uzmanību! Informācija par akumulatoru un akumulatora lādētāju ir atrodama attiecīgajā rokasgrāmatā.



SVARĪGI Ir jānomaina uzlīmes, kuras ir bojātas vai nav salasāmas. Pasūtiet jaunas uzlīmes autorizētajā servisa centrā.

3.3 IDENTIFIKĀCIJAS PLĀKSNĪTE

Identifikācijas plāksnītē ir atrodami šādi dati (2. att.):

1. Ražotāja nosaukums un adrese
2. Atbilstības marķējums
3. Izgatavošanas mēnesis/gads
4. Mašīnas tips
5. Barošanas spriegums
6. Nominālā jauda
7. Sērijas numurs
8. Artikula kods
9. Dubultā izolācija

Pierakstiet mašīnas identifikācijas datus attiecīgajos laukos tabulā, kas atrodama uz aizmugurējiem vākiem.

SVARĪGI Katru reizi, kad sazināties ar autorizēto servisa centru, izmantojiet etiķetē norādītos identifikācijas datus.

4. IZPAKOŠANA (2. att.)

1. Uzmanīgi atveriet iepakojumu, lai nepazaudētu sastāvdaļas.
2. Izlasiet kastē esošo dokumentāciju, tai skaitā šo instrukciju.
3. Izņemiet instrumentu no kastes.
4. Utilizējiet kasti un iepakojumu, ievērojot vietējo likumdošanu.

! **Pārbaudiet, vai instruments un akumulatori ir tīri un sausi, un pēc tam ievietojiet akumulatoru attiecīgajā šķēru nodalījumā.**

5. VADĪBAS IERĪCES

5.1 SLĒDZIS ON /OFF (1 L att.)

- Ieslēdz ierīci
- Izvēlas asmens atveri

5.2 MĒLĪTE (1 E att.)

- Ieslēdz asmens kustību

5.3 BLOKĒŠANAS/ATBLOKĒŠANAS SVIRA (1 D att.)

- Novērš vai iespējo sprūda aktivizēšanu

6. MAŠĪNAS IZMANTOŠANA

! **Drošības noteikumi, kuri jāievēro, ir aprakstīti 2. nod. Rūpīgi ievērojiet šos norādījumus, lai izvairītos no nopietniem riskiem vai bīstamām situācijām.**

SVARĪGI Norādījumus par akumulatora izmantošanu skatiet attiecīgajā rokasgrāmatā.

6.1 SAGATAVOŠANAS DARBI

Pirms darba uzsākšanas ir jāveic virkne pārbaudu un darbību, lai pārliecinātos, ka darbs tiek veikts efektīvi un maksimālajos drošības apstākļos.

6.1.1 Akumulatora pārbaude

Iegādājieties akumulatoru, kura kapacitāte ir piemērota ekspluatācijas vajadzībām un pilnīgi uzlādējiet to, ievērojot akumulatora rokasgrāmatā izklāstītos norādījumus. Šai mašīnai apstiprināto akumulatoru saraksts ir atrodams tabulā "Tehniskie dati".

- Pirms katras izmantošanas reizes:
 - pārbaudiet akumulatora uzlādes stāvokli, sekojot akumulatora rokasgrāmatā izklāstītajiem norādījumiem.

6.1.2 ON/OFF slēdža pārbaude

Pārbaudiet, vai ON/OFF slēdzis darbojas pareizi.

! **Asmenim jāapstājas, kad mēlīte tiek atlaista.**

6.2 DROŠĪBAS PĀRBAUDES

Veiciet šādas drošības pārbaudes un pārliecinieties, ka rezultāti atbilst datiem tabulās.

! **Pirms izmantošanas vienmēr veiciet drošības pārbaudes.**

Elements	Rezultāts
Rokturi un aizsargi	Tīri, sausi, bez eļļas un smērvielas traipiem, pareizi un cieši piestiprināti pie mašīnas.
Mašīnas un asmens skrūves	Labi piestiprināti (nav izļodzējušies)
Aizsargi	Bez bojājumiem.
Akumulators	Korpuss nav bojāts, nav šķidrums sūču

Mašīna	Nav bojājumu vai nodiluma pazīmju
ON/OFF slēdzis, mēlīte, bloķēšanas/atbloķēšanas svira	Visiem vadības orgāniem jākustas brīvi, un tiem nedrīkst pielietot pārmērīgu spēku
Izmēģinājuma darbināšana	Nav spēcīgas vibrācijas. Nav neparastu trokšņu

6.3 IEDARBINĀŠANA UN DARBS

1. Noņemiet asmens aizsargpārsegu (3 A att.).
2. Nospiediet ieslēgšanas slēdzi ON/OFF (3. B att.) uz 2 sekundēm.
3. Pēc skaņas signāla.
4. pavelciet atbloķēšanas sviru (3 C att.) un nospiediet mēlīti (3 D att.), lai ieslēgtu asmeņus.
5. Nospiežot mēlīti, asmens aizveras, bet atlaižot mēlīti – atveras (4. att.).
6. Novietojiet asmeni uz griežamā zara (5. att.).

⚠ Ja asmens ir iesprūdis, atlaidiet mēlīti, asmens automātiski atgriezīsies maksimāli atvērtā stāvoklī.

⚠ Ja šķēres netiek lietotas 1 minūti, tās automātiski izslēgsies.

6.4 ASMENS ATVĒRUMA REGULĒŠANA (6. att.)

Lai noregulētu kustīgā asmens atvērumu:

1. nospiediet ON/OFF slēdzi, lai ieslēgtu ierīci (1 L att.)
2. nospiediet ON/OFF slēdzi, lai izvēlētos darbības režīmu:
 - režīms "1" - viens zaļš indikators, lai grieztu zarus ar diametru līdz 15 mm (6 I att.);
 - režīms "2" - divi zaļi indikatori, lai grieztu zarus ar diametru līdz 25 mm (6 II att.);
 - režīms "3" - trīs zaļi indikatori, lai grieztu zarus ar diametru līdz 30 mm (6 III att.).

6.5 APTURĒŠANA

1. Atlaidiet mēlīti
2. Nospiediet IESL./IZSL. slēdzi un turiet to nospiestu 2 sekundi.
3. Sagaidiet skaņas signālu
4. Izņemiet akumulatoru no tā nodalījuma
5. Uzstādiet aizsargpārsegu

⚠ Nepieskarieties asmenim, kamēr tas kustas

⚠ Pārvietošanas laikā nekādā gadījumā neturiet pirkstu uz mēlītes, lai izvairītos no nejaušas ieslēgšanas.

7. PLĀNOTĀ TEHNISKĀ APKOPE

7.1 VISPĀRĒJA INFORMĀCIJA

⚠ Drošības noteikumi, kuri jāievēro, ir aprakstīti 2. nod. Rūpīgi ievērojiet šos norādījumus, lai izvairītos no nopietniem riskiem vai bīstamām situācijām.

⚠ Pirms jebkāda veida instrumenta pārbaūžu, tīrīšanas vai tehniskās apkopes/remontdarbu veikšanas:

- **Izslēdziet instrumentu;**
 - **Izņemiet akumulatoru no tā nodalījuma.**
- Bieža instrumenta pārbaude padarīs tā darbu drošu un uzticamu:
- Nesmidziniet uz instrumenta ūdeni un neiegremdējiet to, jo tas var izraisīt issavienojumu instrumenta iekšpusē.
 - Uzturiet rokturi, visas motora ventilācijas ierīces tīras, instrumenta tīrīšanai izmantojiet drānu. Instrumenta tīrīšanai neizmantojiet mazgāšanas līdzekļus, lai nesabojātu virsmas.
 - Pēc katras lietošanas reizes notīriet asmeni, aizsargājiet to ar aizsargēllū vai izsmidzināmo aizsarglīdzekli (7. att.).
 - Tikai nepieciešamības gadījumā pievelciet fiksācijas mehānismu (1 C att.), izmantojot komplektācijā iekļauto galatslēgu (1 K att.).

7.2 AKUMULATORS

7.2.1 Akumulatora darbības ilgums autonomā režīmā

Akumulatora darbības ilgums autonomā režīmā galvenokārt ir atkarīgs no:

- a. vides apstākļiem, kas palielina pieprasījumu pēc enerģijas:
 - pārāk lielu koku vai zaru griešana.
- b. operatora rīcības, kuram ir jāizvairās no:
 - mašīnas biežas ieslēgšanas un izslēgšanas darba laikā;
 - veicamajam darbam neatbilstošas griešanas tehnikas izmantošana (6.4. par.).

Lai palielinātu akumulatora darbības ilgumu autonomā režīmā iesakām:

- zāgējiet sausus kokus;
- nepakļaujiet instrumentu pārmērīgai slodzei.

Ja jūs vēlaties izmantot mašīnu ilgāk, nekā to atļauj standarta akumulatora darbības laiks, ir iespējami šādi risinājumi:

- iegādājieties otru standarta akumulatoru, lai izlādējušos akumulatoru varētu nekavējoties nomainīt, nepārtraucot darbu;

7.2.2 Akumulatora izņemšana un uzlādēšana

1. Nospiediet bloķēšanas pogu, kas atrodas akumulatorā (8 A att.).
2. Izņemiet akumulatoru no ierīces (8 B att.).
3. Ievietojiet akumulatoru attiecīgajā lādētāja nodalījumā (9. att.).
4. Pievienojiet akumulatoru lādētāju pie elektrības tīkla rozetes (9 B att.), kuras spriegums atbilst vērtībai uz tehnisko datu plāksnītes.
5. Pilnīgi uzlādējiet akumulatoru, sekojot akumulatora/akumulatoru lādētāja rokasgrāmatā izklāstītajiem norādījumiem.

PIEZĪME Akumulators ir aprīkots ar aizsargierīci, kas aptur uzlādēšanu, ja apkārtējās vides temperatūra nav diapazonā no 4 līdz +40 °C.

PIEZĪME Akumulatoru var uzlādēt jebkurā brīdī, tai skaitā daļēji, bez akumulatora sabojāšanas riska.

7.2.3 Akumulatora uzstādīšana atpakaļ mašīnā

Pēc uzlādēšanas pabeigšanas:

1. Izņemiet akumulatoru no attiecīgā lādētāja nodalījuma (neturiet to ilgstoši lādētājā pēc uzlādes pabeigšanas).
2. Atvienojiet akumulatoru lādētāju no elektrības tīkla.
3. Ievietojiet akumulatoru attiecīgajā mašīnas nodalījumā.
4. Stumiet akumulatoru līdz galam līdz "klikšķim", lai to nobloķētu un nodrošinātu elektrisko kontaktu.

7.3 TĪRĪŠANA

7.3.1 Instrumenta tīrīšana

Pēc darba pabeigšanas rūpīgi notīriet instrumentu no putekļiem un atgriezumiem.

- Vienmēr tīriet instrumentu pēc izmantošanas ar tīru lupatu, kas samitrināta ar neitrālo tīrīšanas līdzekli.
- Novāciet visas mitruma paliekas ar mīkstu un sausu lupatu. Mitrums var radīt elektrošoka risku.

- Plastmasas daļu un rokturu tīrīšanai neizmantojiet agresīvus tīrīšanas līdzekļus vai šķīdinātājus.
- Nemazgājiet mašīnu ar ūdens strūklu palīdzību, lai izvairītos no dzinēja un elektrisko daļu samitrināšanas.
- Lai izvairītos no dzinēja vai akumulatora pārkaršanas un bojājuma, vienmēr pārlicinieties, ka dzesēšanas gaisa ieplūdes režģi ir tīri un nav aizsērējuši.

8. ĀRKĀRTAS TEHNISKĀ APKOPE

⚠ *Lai uzasinātu vai nomainītu asmeņus, sazinieties ar izplatītāju vai specializētu servisa centru.*

9. UZGLABĀŠANA

9.1 INSTRUMENTA UN AKUMULATORA UZGLABĀŠANA

1. Izņemiet akumulatoru no nodalījuma un uzlādējiet to;
2. Neuzglabājiet ierīci ļoti karstā vai aukstā vidē.
3. Akumulatori un lādētāji jānovieto sausā un drošā vietā, lai novērstu karstuma, putekļu un mitruma iekļūšanu.
4. Glabājiet instrumentu drošā, bērniem nepieejamā vietā
5. Pārlicinieties, vai visas apkopes laikā izmantotās atslēgas un instrumenti ir izņemti.

10. APKOPE UN REMONTS

Šajā rokasgrāmatā ir sniegti visi mašīnas vadībai un pareizai lietotāja veicamajai pamata tehniskajai apkopei nepieciešamie norādījumi. Visi regulēšanas un tehniskās apkopes darbi, kas nav aprakstīti šajā rokasgrāmatā, ir jāveic pie dīlera vai specializētajā servisa centrā, kura darbiniekiem ir zināšanas un iekārtas, kuras nepieciešamas, šo darbu pareizai veikšanai, saglabājot mašīnas pirmatnējo drošības līmeni un sākotnējo stāvokli. Ja darbus veic nepiemērotajās darbnīcās, vai tos veic nekvalificēts personāls, jebkāda veida garantija tiek anulēta, kā arī ražotājs tiek atbrīvots no jebkādām saistībām vai atbildības.

- Tikai autorizētie servisa centri drīkst veikt garantijas remontu un tehnisko apkopi.
- Autorizētie servisa centri izmanto tikai oriģinālās rezerves daļas. Oriģinālās rezerves daļas un piederumi ir izstrādāti speciāli šīm mašīnām.
- Neoriģinālās rezerves daļas un piederumi nav apstiprināti, neoriģinālu rezerves daļu un

- piederumu izmantošanas gadījumā garantija tiek anulēta.
- Iesakām vienu reizi gadā nogādāt mašīnu autorizētajā servisa centrā, lai veiktu tehnisko apkopi, remontu un drošības ierīču pārbaudi.

11. GARANTIJAS SEGUMS

Garantija sedz visus materiāla un ražošanas defektus. Lietotājam ir uzmanīgi jāievēro visi norādījumi, kas izklāstīti pievienotajā dokumentācijā. Garantija nesedz bojājumus, kas radušies šādu iemeslu dēļ:

- Lietotājs nav iepazinies ar pievienoto dokumentāciju.
- Neuzmanība.
- Nepareiza vai neatļauta izmantošana vai montāža.
- Neoriģinālu rezerves daļu izmantošana.

- Ar mašīnu nepiegādātu vai ražotāja apstiprinātu piederumu lietošana.
- Turklāt garantija nesedz:
 - Patērējamo materiālu normālu nodilumu, tādu kā griezējēji, drošības buļskrūves.
 - Normālu nodilumu.

Pircēja tiesības aizsargā viņa valstī spēkā esošie likumi. Šī garantija nekādā veidā neierobežo nacionālajā likumdošanā noteiktās pircēja tiesības.

12. PLĀNOTĀS TEHNISKĀS APKOPES TABULA

Operācija	Periodiskums	
	Pirmā reize	Pēc tam ik pēc
MAŠĪNA		
Visu stiprinājumu pārbaude	-	Pirms katras lietošanas reizes
Drošības pārbaude / Vadības ierīču pārbaude	-	Pirms katras lietošanas reizes
Vispārēja tīrīšana un pārbaude	-	Pēc katras lietošanas reizes

13. TRAUCĒJUMMEKLĒŠANA

TRAUCĒJUMS	IESPĒJAMS CĒLONIS	RISINĀJUMS
1. Ierīci neizdodas ieslēgt	<ul style="list-style-type: none"> • Galvenais ON/OFF slēdzis ir pozīcijā OFF • Akumulators ir izlādējies • Akumulators ir ievietots nepareizi 	<ul style="list-style-type: none"> • Uztādiet galveno ON/OFF slēdzi pozīcijā ON • Uzlādējiet akumulatoru • Izņemiet akumulatoru un ievietojiet to vēlreiz
2. Ierīce griešanas laikā apstājas	<ul style="list-style-type: none"> • Akumulators ir izlādējies • Akumulatoram ir mazs darbības ilgums autonomā režīmā 	<ul style="list-style-type: none"> • Uzlādējiet akumulatoru • Uzlādējiet akumulatoru
3. Griešanas asmens iestrēgst biežā zarā	<ul style="list-style-type: none"> • Akumulatoram ir mazs darbības ilgums autonomā režīmā • Pārāk ciets zars • Pārāk liels zara diametrs 	<ul style="list-style-type: none"> • Uzlādējiet akumulatoru • Zars nav piemērots griešanai • Zars nav piemērots griešanai

4. Griezumš nav taisns	<ul style="list-style-type: none"> • Griešanas asmens nav pievilks • griešanas asmens ir truls vai nodilis 	<ul style="list-style-type: none"> • Pievelciet griešanas asmens skrūvi • Nomainiet griešanas asmeni (*)
------------------------	--	--

Ja pēc aprakstīto operāciju veikšanas traucējumi nepazūd, sazinieties ar vietējo izplatītāju.

(*) Darbi, kas jāveic vietējam izplatītājam vai pilnvarota servisa centra speciālistam

14. PIEDERUMI PĒC PASŪTĪJUMA

14.1 AKUMULATORI

Ir pieejami dažādas kapacitātes akumulatori, kas paredzēti dažādām darba vajadzībām (10. att.). Šai mašīnai apstiprināto akumulatoru saraksts ir atrodams tabulā "Tehniskie dati".

14.2 AKUMULATORU LĀDĒTĀJS

Šo ierīci izmanto akumulatoru uzlādēšanai (11. att).



СОДРЖИНА

1. ОПШТО.....	1
2. БЕЗБЕДНОСНИ МЕРКИ	2
3. ЗАПОЗНАЈТЕ ЈА МАШИНАТА.....	5
3.1 Опис на машината и предвидена употреба	5
3.2 Безбедносна сигнализација	5
3.3 Етикета за идентификација	6
4. ОТПАКУВАЊЕ (СЛ. 2).....	6
5. КОМАНДИ ЗА КОНТРОЛА.....	6
5.1 Прекинувач За Вклучување / Исклучување (сл. 1 L)	6
5.2 Копче за активирање (сл. 1 E).....	6
5.3 Рачка за заклучување/отклучување (сл. 1 D)	6
6. УПОТРЕБА НА МАШИНАТА.....	6
6.1 Воведни операции	6
6.2 Безбедносни контроли.....	7
6.3 Стартување и работа.....	7
6.4 Прилагодување на отворот на сечилото (сл. 6).....	7
6.5 Застанување	7
7. РЕДОВНО ОДРЖУВАЊЕ.....	7
7.1 Општо	7
7.2 Акумулатор.....	8
7.3 Чистење.....	8
8. ВОНРЕДНО ОДРЖУВАЊЕ	9
9. ОДЛОЖУВАЊЕ.....	9
9.1 Чување на машината и батеријата.....	9
10. ПОМОШ И ПОПРАВКА	9
11. ОПСЕГ НА ГАРАНЦИЈАТА.....	9
12. ТАБЕЛА ЗА ОДРЖУВАЊЕ	10
13. НЕСООДВЕТНА РАБОТА.....	10
14. ДОПОЛНИТЕЛНА ОПРЕМА ПО ИЗБОР.....	10
14.1 Батерии.....	10
14.2 Полнач за батерија	10

1. ОПШТО

1.1 КАКО ДА СЕ ЧИТА УПАТСТВОТО

Во ова упатство одредени поглавја содржат информации со одредена важност во однос на безбедноста и на функционалноста и се евидентирани на различни начини согласно овој критериум:

ЗАБЕЛЕШКА или **ВАЖНО** даваат прецизни или други информации како што е претходно наведено, со цел да не се оштети машината или да не се предизвика штета.

Симболот  посочува на опасност. Непочитувањето на мерките за претпазливост доведува до можност за лични или повреди и оштетувања на трети лица.

Пасусите означени со квадратче со рамка и сиви точки посочуваат на изборни одлики коишто не се присутни кај сите модели дадени во ова упатство. Проверете дали таа одлика е присутна кај дадениот модел.

Сите индикации „напред“, „назад“, „десно“ и „лево“ се дадени во однос на позицијата за работа на операторот.

1.2 НАСОНИ

1.2.1 Слина

Сликите во ова упатство за употреба се нумерирани со 1, 2, 3 и така натаму.

Компонентите посочени на сликите се означени со буквите А, В, С и така натаму.

Насоката за компонентата С на сликата 2 се означува со изразот: „Видете на сл. 2 С“, или поедноставно „(Сл 2 С)“.

Сликите се само за пример. Вистинските делови може да се разликуваат во однос на оние на сликата.

1.2.2 Наслови

Упатството е поделено на поглавја и пасуси. Насловот на пасус „2.1 Обука“ е заменето со „2. Безбедносни мерки“. Насоките за насловите или

пасусите се означени со кратенки погл. или пас. и со соодветниот број. Пример: „погл. 2“ или „пас. 2.1“.

2. БЕЗБЕДНОСНИ МЕРКИ

2.1 ОПШТИ БЕЗБЕДНОСНИ ПРЕДУПРЕДУВАЊА ЗА ЕЛЕКТРИЧНИ АПАРАТИ

⚠ ВНИМАНИЕ Прочитајте ги сите предупредувања во однос на безбедноста и целосното упатство. Непридржување кон предупредувањата и кон упатството може да предизвикаат електричен удар, изгореници и сериозни повреди.

Сочувајте ги предупредувањата заедно со упатството за идна консултација.

Терминот „електричен апарат“ наведен во предупредувањето се однесува на вашиот апарат со напојување на батерии (без кабел).

1) Обезбедување на работната средина

- Одржувајте ја работната средина чиста и добро осветлена. Нечисти или несредени средини може да доведат до инциденти.
- Не користете ги електричните апарати во средина каде постои ризик од експлозија, во присуство на запаливи материји, гасови или нечистотија. Електричните делови предизвикуваат искри што може да ги запалат нечистотиите или испарувањата.
- Децата и другите кои што се во близина треба да се оддалечат кога се користат електричните апарати. Одвлекување внимание може да предизвика губење контрола.

2) Електрична безбедност

- Приклучоците за електричните алати мора да одговараат на штекерот. Никогаш немојте да го модифицирате приклучокот на кој било начин. Не користете приклучоци за адаптер со заземјени електрични алати. Неизменетите приклучоци и соодветните штекери го намалуваат ризикот од електричен удар.
- Избегнувајте контакт на телото со заземјени површини, како цевки, радијатори, ладилници и фрижидери. Постои зголемен ризик од електричен удар доколку вашето тело е заземјено.
- Не изложувајте ги електричните алати на дожд или на влага. Водата што може да навлезе во електричниот алат го зголемува ризикот од електричен удар.
- Не користете го кабелот за други намени. Никогаш не користете го кабелот за

носење, влечење или исклучување на електричниот алат. Држете го кабелот подалеку од топлина, масло, остри рабови или подвижни делови. Оштетен или заплеткан кабел го зголемува ризикот од електричен удар.

- Кога работите со електричен алат на отворено, користете продолжен кабел погоден за надворешна употреба. Употребата на соодветен кабел за надворешна употреба го намалува ризикот од електричен удар.
- Доколку работенето со електричниот алат на влажна локација е неизбежно, користете заштитно напојување со уред за преостаната струја (RCD). Користенето на RCD го намалува ризикот од електричен удар.

3) Лична безбедност

- Бидете внимателни, контролирајте што се случува и со целосно внимание служете се со електричните апарати. Не користете ги електричните апарати кога сте уморни или под влијание на лекови, алкохол или дрога. При растроеност, не користете го електричниот апарат бидејќи може да предизвика тешки телесни оштетувања.
- Користете заштитна облека. Сеногаш ставајте заштитни очила. Носење на заштитна опрема како што се маска против прав, чевли против лизгање, заштитен шлем и заштита за уши го намалуваат ризикот од телесни повреди.
- Избегнувајте нестандартизирани приклучоци. Проверете дали уредот е исклучен пред да ја ставите батеријата, го зафаќате или транспортирате електричниот апарат. Транспортирање на електричниот апарат со прстот на прекинувачот, поставување на батеријата кога прекинувачот е во позиција „ON“ (вклучено) со леснотија доведува до инциденти.
- Отстранете ги сите клучеви или алатки за регулација пред да го вклучите електричниот апарат. Ако некој клуч или алатка останат во контакт со некој ротирачки дел може да предизвика тешки телесни оштетувања.
- Не губете рамнотежа. Сеногаш имајте сигурна потпора и соодветна рамнотежа. На тој начин најдобро ќе го контролирате електричниот апарат во непредвидени ситуации.
- Облечете се соодветно. Не носете широки алишта или накит. Косата, облеката и ракавиците треба да се држат настрана од деловите што се движат. Широка облека,

накит или долга коса може да се закачат за деловите во движење.

- g) **Не дозволувајте слободата стенната од честата употреба на алатки да ви овозможи да бидете самоуверени и да ги игнорирате принципите за безбедност на алатката.** Несовесно постапување може да предизвика сериозна повреда за дел од секундата.
 - h) **Доколку имате уреди за поврзување на апарати за издвојување и собирање на нечистотии, проверете дали се поврзани и се користат на правилен начин.** Употребата на уред за собирање прашина може да ги намали опасностите поврзани со прашина.
- 4) **Употреба и безбедносно ракување со електричниот апарат**
- a) **Не прегревајте го електричниот апарат. Користете го електричниот апарат прилагоден на работните услови.** Правилно користење на апаратот обезбедува најдобра и најсигурна работа, според моќноста за која е создаден.
 - b) **Не користете го електричниот апарат ако прекинувачот не е правилно поставен во позиција за вклучување или исклучување.** Ако електричниот апарат не може да се вклучи со прекинувачот, тој е опасен за употреба и треба да се поправи.
 - c) **Извадете ја батеријата од куќиштео пред да направите накви било прилагодувања или пред да го складирате електричниот алат.** Овие безбедносни мерки го намалуваат ризикот од случајно вклучување на електричниот апарат.
 - d) **Одложете го електричниот апарат кога не го користите подалеку од дофат на деца и не давајте апаратот да го користат лица што не се запознале со истиот и не го прочитале ова упатство.** Електричните апарати се опасни во рацете на неискусни корисници.
 - e) **Редовно извршувајте проверка на електричниот апарат. Проверете дали подвижните делови се наместени правилно и слободни за движење, дека не се оштетени и елиминирајте ја секоја друга можност што може да повлијае врз функционалноста на овој апарат.** Во случај на оштетувања, електричниот апарат треба да се поправи пред повторна употреба. Многу инциденти се предизвикани заради невнимателно користење.
 - f) **Одржувајте го апаратот наострен и исчистен од остатоци при сечењето.** Адекватно одржување од остатоци при сечењето, со наострени сечива носи помалку случаи на заглавување и полесно е за контролирање.
- 5) **Употреба и мерки на претпазливост при употреба на деловите за батеријата**
- a) **Полнете само со полнач што го одредува производителот.** Адаптираниот полнач за одредена група батерии може да доведе до ризик од пожар ако се користи за друга група батерии.
 - b) **Користете го електричниот алат само со специјално наменети батерии.** Употребата на каква било друга група на батерии може да создаде ризик од повреди или инциденти.
 - c) **Кога групата со батеријата не се користи, треба да се чува подалеку од други метални ситни предмети како спајалки, монети, шајки, игли, шрафови и други ситни метални предмети коишто може да создадат врска меѓу двете клемми.** Создавањето врска меѓу клемите на батеријата може да предизвика изгореници или искри.
 - d) **Ако е во лоша состојба, батеријата може да протече: избегнувајте сенкаов контакт. Ако има случаен контакт, испланнете веднаш со вода. Ако течноста ви навлезе во очи, веднаш побарајте медицинска помош.** Истечената течност од батеријата може да предизвика иритација на кожата и изгореници.
 - e) **Не користете батерија или алатка која е оштетена или модифицирана.** Оштетените или модифицирани батерии може да покажат непредвидливо однесување што резултира со пожар, експлозија или ризик од повреда.
 - f) **Не отворајте ја батеријата.** Опасност од краток спој.
 - g) **Не изложувајте батерија или алатка на оган или прекумерна температура.** Постои опасност од експлозија.
- 6) **Правила за безбедност при ракување со електричниот алат**
- a) **Држете ги рацете подалеку од местото за сечење и нокот на ноницата.** Бидејќи уредот се држи со едната рака, не приближувајте ја другата рака до сечилата.

- b) **Држете го секој дел од вашето тело оддалечен најмалку 15 см од сечилото.** Со внимателна употреба на алатката може да се избегне повреда.
 - c) **Држете ги другите луѓе на најмалку 1,5 метри оддалеченост од сечилото.** Не поместувајте ја алатката додека сечилото се движи.
 - d) **Доколку алатката е заглавена, исклучете го прекинувачот пред да се обидете да го ослободите сечилото.**
 - e) **Сечилата на електричниот алат се многу остри.** Не допирајте ги сечилата за да избегнете повреда.
 - f) **Пред да започнете со кастрењето, проверете дали нема скриени предмети или набли низ гранките.**
 - g) **Во особено тешки ситуации на употреба, сечилото и рачката може да достигнат високи температури.** Се препорачува употреба на заштитни ракавици.
 - h) **Забрането е ракување додека врне и оставање на електричниот алат на дожд или снег.**
- 7) **Помош**
- a) **Абењето на сечилото мора да се проверува редовно и да се остри.** Тапите ножеви ја преоптоваруваат алатката. Оштетувањата настанати од користењето на алатот со ножеви во лоша состојба не се покриени со гаранцијата.
 - b) **Електричниот апарат треба да го поправа квалификувано лице со примена на само оригинални резервни делови.** На тој начин се одржува безбедноста на електричниот апарат.
 - c) **Никогаш не сервисирајте оштетени батерии.** Сервисирањето на батериите треба да го врши само производителот или овластени даватели на услуги.

2.2 БАТЕРИЈА / ПОЛНАЧ ЗА АКУМУЛАТОРОТ

ВНИМАНИЕ

Следните безбедносни мерки ги опфаќаат безбедносните одредби коишто се претставени во даденото упатство за полначот на батеријата кое што се доставува со машината.

- **Полначот е наменет за внатрешна употреба.** Полнењето мора да се врши во затворен простор.
- **Отстранете ја батеријата пред да го исчистите полначот** за да избегнете оштетување и ризик од електричен удар.
- **Не ја изложувајте батеријата на сонце или силна светлина.** Не ставајте на жешки површини. Тие може да предизвикаат експлозија на батеријата.

- **Оставете ја батеријата целосно да се излади пред да започнете со полнење.**
- **Не расклопувајте или оштетувајте ја батеријата,** за да избегнете лична повреда.
- **Користете го полначот само со батерии што се полнат.** Во спротивно може да дојде до пожар и експлозија. Користете го единствено оригиналниот полнач.
- **Секогаш проверувајте ги полначот, кабелот и приклучокот пред сеноја употреба.** Доколку се оштетени, однесете ги во сервисен центар за поправка. Не користете оштетени полначи. Не обидувајте се да ги поправите оштететени батерии за да ја зачувате безбедноста на алатката.
- **Проверете дали напонот на полначот одговара на напонот на батеријата,** во спротивно може да предизвика лична повреда.
- **Чувајте го полначот чист, подалеку од влажни средини и дожд.** Не користете го полначот на отворено, нечистотијата и водата може да предизвикаат оштетување на полначот и повреда.
- **Полначот е дизајниран за употреба со оригинални батерии,** во спротивно може да предизвика пожар или експлозија.
- **Некористењето на оштетени полначи** го намалува ризикот од повреда.
- **Не користете го полначот на запаливи површини** (на пр. хартија).

2.3 ЗАШТИТА НА ЖИВОТНАТА СРЕДИНА

Заштитата на животната средина треба да се извршува релевантно и приоритетно при употреба на машината во корист на граѓанските погодности и на просторот во кој живееме.

- **Избегнувајте појава на елементи што го нарушуваат непосредното опкружување.** Користете ја машината само во разумно време (не многу рано наутро и доцна навечер кога може да ги вознемириште луѓето).
- **Во текот на работата доаѓа до одредено распрскување на маслото во средината, кое пак е неопходно за подмачкување на синџирот.** Заради тоа, користете само биоразградливи масла, специфични за вакво користење. Употребата на минерално масло или моторно масло предизвикува сериозни штети на околината.
- **Доследно следете ги локалните закони за фрлање на амбалажата, делови во распаѓање или какви било елементи со штетно влијание врз животната средина.** Овие отпадоци не смеат да се фрлаат во ѓубре, туку треба да се селектираат и да се однесат во соодветни собирни центри за рециклирање материјали.
- **Следете ги во целост локалните закони за фрлање на материјалите што се резултат на сечењето.**
- **При исфрлање од употреба, не оставајте ја машината каде било во природата, туку предајте**

ја во собирен центар во согласност со важечките локални закони.



Не фрлајте ги електричните апарати заедно со домашен отпад. Во согласност со директивата на ЕУ 2012/19/UE, отпадот што се состои од електрични и електронски апарати е ваша одговорност и, во согласност со националните одредби, електричните апарати за фрлање треба да се фрлат засебно за да може подоцна повторно да се употребат на еко-компатибилен начин. Ако електричните апарати се одложат на губриште или на земја, штетните состојки може да стапат во контакт со елементите во почвата и да навлезат во синџирот на исхрана, со што ќе се нарушат вашето здравје и благосостојбата. За подетални информации околу фрлањето на овој производ, контактирајте со компетентни институции за фрлање домашен отпад или со застапникот.



Откако ќе ѝ помине рокот на употреба, извадете ја батеријата обрнувајќи внимание на животната средина. Батеријата содржи материјал што е опасен за вас и за средината. Треба да се извади и расклопи во засебен сад што може да содржи литиумски јони.



Засебното собирање на производите и искористените пакувања овозможува рециклирање на материјалите и повторна употреба. Повторната употреба на рециклираните материјали спречува штета на животната средина и ја намалува потребата за примарни материјали.

3. ЗАПОЗНАЈТЕ ЈА МАШИНАТА

Оваа машина претставува градинарска опрема и конкретно преносни ножици за кастрење на батери.

Машината главно се состои од мотор којшто активира уред за сечење.

ВНИМАНИЕ

Долготрајната употреба или во употребата во неправилни позиции може да предизвика сериозно оштетување на вашето тело.

По употреба на машината, пред да ја вратите, извршете ги операциите за чистење и одржување. Доколку машината претрпела удар или пад проверете дали е во добра состојба пред да ја вклучите.

3.1 ОПИС НА МАШИНАТА И ПРЕВДИДЕНА УПОТРЕБА

Машината се состои од (сл. 1):

- A подвижен нож
- B фиксен нож
- C механизам за фиксирање на ножовите
- D рачка за заклучување/отклучување
- E прекинувач
- F рачка за држење
- G дисплеј
- H батерии
- I полначи за батерии
- J заштита на сечилото
- K цеваст клуч
- L прекинувач за вклучување / исклучување

3.1.1 Предвидена употреба

Оваа машина е проектирана и конструирана исклучиво за кастрење на гранки:

- сечење и кастрење;
- сечење грмушки
- Само еден оператор може да ја користи.

3.1.2 Несоодветна употреба

Која и да е друга употреба, поинакво од горенаведените, може да претставува опасност и да предизвика повреди и штети за лица и/или предмети. Се отфрлаат при неправилна употреба (нако пример, но не се ограничува на следното):

- обликување,
- месарски работи,
- употреба на алатот за сечење материјали кои што не се од дрво (пластика, градежен материјал);
- употреба на алатот од страна на повеќе луѓе.

ВАЖНО Несоодветната употреба на машината доведува до отфрлање на гаранцијата и ја отфрла секоја одговорност на производителот, префрлувајќи ги на корисникот произлезените обврски предизвикани од повреди или оштетувањата лично или на трети лица.

3.1.3 Вид на корисник

Оваа машина е наменета да ја користат корисници, т.е. оператори коишто не се професионалци. Наменета е за „домашна употреба“.

3.2 БЕЗБЕДНОСНА СИГНАЛИЗАЦИЈА

На машината има симболи (сл. 1). Нивната задача е да го потсетуваат операторот на постапките што треба да ги следи внимателно и со задолжителни мерки за претпазливост.

Значење на симболите:



Опасност! Оваа машина може да биде опасна за вас или за другите доколку не се користи правилно.



Опасност! Опасност од сериозна повреда.



Внимание! Прочитајте го упатството пред да ја користите машината.



Внимание! Користете заштитна за уши, заштитни очила и заштитна кацига.



Внимание! Носете ракавици и заштитни чевли!



Опасност! Не изложувајте ја на дожд или влага.



Внимание! За батеријата и полначот за батерии, погледнете го приложениот прирачник

ВАЖНО Дадените етикети што се скинале или не се читливи, треба да се заменат. Побарајте нови етикети од соодветен центар или од овластениот сервисер.

3.3 ЕТИКЕТА ЗА ИДЕНТИФИКАЦИЈА

Етикетата за идентификација ги содржи следните податоци (сл. 2):

1. Име и адреса на производителот
2. Ознака за усогласеност
3. Месец / година на производство
4. Тип на машината
5. Напон на напојување
6. Номинален напон
7. Сериски број
8. Код на производ
9. Двојна изолација

Запишете ги податоците за идентификација за машината на соодветните места на дадената етикета од внатрешната страна на капакот.

ВАЖНО Користете ги дадените податоци за идентификација секојпат кога контактирате со овластен центар.

4. ОТПАКУВАЊЕ (сл. 2)

1. Отворете го пакувањето внимателно за да не ги расфрлите деловите.
2. Прочитајте ја документацијата во кутијата каде се наведени овие упатства.
3. Извадете ја алатната од кутијата.
4. Фрлете ги кутијата и амбалажата согласно локалните одредби.

⚠ Проверете дали алатот и батериите се чисти и суви, а потоа вметнете ја батеријата во соодветното лежиште на ножиците.

5. КОМАНДИ ЗА КОНТРОЛА

5.1 ПРЕКИНУВАЧ ЗА ВКЛУЧУВАЊЕ / ИСКЛУЧУВАЊЕ (сл. 1 L)

- Активирајте ја машината
- изберете го отворот за сечилото

5.2 КОПЧЕ ЗА АКТИВИРАЊЕ (сл.1 E)

- Го активира движењето на сечилото

5.3 РАЧКА ЗА ЗАКЛУЧУВАЊЕ/ ОТКЛУЧУВАЊЕ (сл. 1 D)

- Спречува или овозможува активирање на прекинувачот.

6. УПОТРЕБА НА МАШИНАТА

⚠ Безбедносните одредби што треба да ги следите се дадени во поглавје 2. Строго придржувајте се до тие упатства за да избегнете сериозни ризици или опасности.

ВАЖНО За инструкции во врска со батеријата прочитајте ги соодветните прирачници.

6.1 ВОВЕДНИ ОПЕРАЦИИ

Пред да започнете со работа, неопходно е да спроведете серија контроли и операции за да обезбедите дека работата ќе се одвива на ефикасен начин и со максимална безбедност.

6.1.1 Контрола на батеријата

Набавете батерија со соодветен капацитет за работните задачи и прво наполнете ја докрај следејќи ги упатствата што се содржат во упатството за батеријата. Списокот со батерии коишто се соодветни да се користат со оваа машина се наоѓа во табелата „Технички податоци“.

- Пред секоја употреба:
 - проверете ја состојбата на полначот за батеријата следејќи ги насоките посочени во упатството за батеријата.

6.1.2 Контрола на прекинувачот ON / OFF

Проверете ја правилната работа на прекинувачот за вклучување/исклучување.

 Сечилото мора да запре кога ќе се пушти прекинувачот.

6.2 БЕЗБЕДНОСНИ КОНТРОЛИ

Спроведете ги следните безбедносни контроли и проверете дали резултатите соодветствуваат со даденото во табелата.

 Секогаш проверувајте ги безбедносните контроли пред работа.

Предмет	Резултат
Рачки и заштити	Исчистени ,суви и без траги на масло и маст, фиксирани правилно и цврсто на машината.
Шрафови на машината и сечивото	добро зашрафени (не разлабавени)
Заштити	Цели и без оштетувања
Акумулатор	Без никакви оштетувања на куќиштето и без протекување на течност
Машина	Никаков знак на оштетување или изабеност
Прекинувач ON/OFF, копче за активирање, рачка за закл./отклуч.	Сите контроли мора да се движат слободно и без употреба на сила.
Пробна работа	Нема чудни вибрации. Нема чудни звуци

6.3 СТАРТУВАЊЕ И РАБОТА

1. Отстранете го заштитниот капак на сечилото (сл. 3.A).
2. Притиснете го прекинувачот ON/OFF (сл. 3 B) за 2 секунди.
3. По звучниот сигнал.
4. Дејствувајте на рачката за заклучување/отклучување (сл. 3.C) и притиснете го чкрапалото за да ги активирате сечилата (сл. 3 D).

5. Со притискање на прекинувачот, сечилото се затвора, со отпуштање на прекинувачот, сечилото се отвора (сл. 4).
6. Ставете го сечилото на гранката што треба да се пресече (сл. 5).

 Пуштете го прекинувачот ако сечилото е блокирано, ножот автоматски ќе се врати во максималната положба за отворање.

 Ако не се користи 1 минута, ножицата автоматски се исклучуваат.

6.4 ПРИЛАГОДУВАЊЕ НА ОТВОРОТ НА СЕЧИЛОТО (СЛ. 6)

За да го прилагодите отворот на подвижниот нож:

1. притиснете го прекинувачот ON/OFF за да ја активирате машината (сл. 1 L)
2. притиснете го прекинувачот ON/OFF за да го изберете режимот на работа:
 - режим „1“ - зелено светло, за сечење гранки со дијаметар до 15 mm (сл. 6 I);
 - режим „2“ - две зелени светла, за сечење гранки со дијаметар до 25 mm (сл. 6 II);
 - режим „3“ - три зелени светла, за сечење гранки со дијаметар до 30 mm (сл. 6 III).

6.5 ЗАСТАНУВАЊЕ

1. Пуштете го прекинувачот
2. Притиснете и задржете го прекинувачот ON/OFF 2 секунди
3. Почекајте звучен сигнал
4. Отстранете ја батеријата од лежиштето
5. Ставете го заштитниот капак

 Не допирајте го сечилото додена се движи.

 При преместување, никогаш не држете го прстот врз копчето, за да избегнете случајно активирање.

7. РЕДОВНО ОДРЖУВАЊЕ

7.1 ОПШТО

 Безбедносните одредби што треба да ги следите се дадени во поглавје 2. Строго придржувајте се до тие упатства за да избегнете сериозни ризици или опасности.

 Пред да извршите каква било контрола, исчистете или интервенирајте нај одржувањето/регулацијата на алатката:

- Запрете ја машината;
- Извадете ја батеријата од лежиштето.

Редовната проверка на алатката ќе ја направи безбедна и сигурна:

- Не прскајте ја алатката со вода и не ја потопувајте, тоа може да предизвика краток спој во внатрешноста на алатот.
- Одржувајте ја рачката, сите уреди за вентилација на моторот чисти, користете крпа за чистење на алатот. Не користете детергенти за чистење на алатката за да избегнете оштетување на површините.
- Чистете го сечилото по секоја употреба, заштитете го со масло или заштитен спреј (сл. 7)
- Само кога е потребно, затегнете го механизмот за прицврстување (сл. 1 С) со помош на испорачаниот клуч (сл. 1 К).

7.2 АКУМУЛАТОР

7.2.1 Автономија на батеријата

Автономијата на батеријата главно е условена со:

- a. факторите на средината на работа коишто предизвикуваат најголема потрошувачка на батеријата:
 - сечење на грмушки чии гранки се многу големи,
- b. однесувањето на операторот кој треба да избегнува:
 - често палење и гасење во текот на работата,
 - употреба на несоодветна техника за сечење во однос на работата што треба да се заврши (пасус б. 4).

За да се зголеми автономноста на батеријата, секогаш треба:

- сечете ја грмушката кога е сува,
- не ја оптеретувајте алатката.

Во случај кога сакате да ја користите машината за многу долга работа и користите стандардна батерија, може:

- да набавите втора стандардна батерија за да ја замените веднаш потрошената батерија без да треба да ја прекинувате работата,

7.2.2 Исклучување и полнење на батеријата

1. Притиснете го копчето за блокирање во батеријата (сл. 8 А).
2. извадете ја батеријата од машината (сл. 8 В).
3. Вметнете ја батеријата во лежиштето на полначот (сл. 9).
4. Вклучете го полначот на батерији во довод на ел. енергија (сл. 9 В) во извор на ел. енергија со соодветен напон како оној што е посочен на етикетата.

5. Секогаш полнете докрај следејќи ги упатствата дадени во упатството за батеријата/полначот за батеријата.

ЗАБЕЛЕШКА Батеријата се доставува со заштита што го прекинува полнењето ако температурата во средина не е меѓу 4 и +40 °C.

ЗАБЕЛЕШКА Батеријата може да се полни во секој момент, дури и делумно без ризик од оштетување.

7.2.3 Повторно поставување на батеријата во машината

Кога полнењето е завршено:

1. Отстранете ја батеријата од куќиштето на полначот за батерији (не продолжувајте да ја полните кога ќе заврши полнењето).
2. Исклучете го полначот од електричната мрежа.
3. Вметнете ја батеријата во лежиштето на машината.
4. Притискајте сè додека не слушнете звук на кликување што ја блокира на место и обезбедува електричен контакт.

7.3 ЧИСТЕЊЕ

7.3.1 Чистење на алатот

На крајот на секоја работа, исчистете ја алатката детално од прав и остатоците од работата.

- Секогаш чистете ја алатката по употребата со чиста и мокра крпа потопена во неутрален детергент.
- Отстранете ги сите траги на влага со мека и сува крпа. Влагата остава простор за ризик од електричен удар.
- Не користете абразивни детергенти и растворувачи да ги исчистите пластичните делови или рачките.
- Не полевајте вода и избегнувајте мокрење на моторот и на електричните делови.
- За да избегнете прегревање или оштетување на моторот и на батеријата, секогаш проверувајте дали решетката за воздух за ладење е чиста и без остатоци.

8. ВОНРЕДНО ОДРЖУВАЊЕ

 **За да ги наострите или замените ножевите, контактирајте со вашиот продавач или специјализиран центар.**

9. ОДЛОЖУВАЊЕ

9.1 ЧУВАЊЕ НА МАШИНАТА И БАТЕРИЈАТА

1. Извадете ја батеријата од лежиштето и проверете го полнењето;
2. Избегнувајте чување на уредот во екстремно топли или ладни средини.
3. Батериите и полначите мора да се остават на суво и безбедно место за да се спречи навлегување на топлина, прашина и влага.
4. Чувајте ја алатката на место каде што децата не можат да дојдат до неа
5. Осигурајте се дека клучевите или алатките што се користат за одржување се отстранети.

10. ПОМОШ И ПОПРАВКА

Ова упатство ги претставува сите неопходни индикации за управување со машината и за правилно одржување што ги извршува корисникот. Сите интервенции за регулација и одржување што не се опишани во ова упатство треба да ги спроведе застапникот или специјализиран сервисен центар бидејќи знаат како и ги имаат неопходните инструменти со коишто работата ќе се заврши правилно, земајќи го во предвид првобитниот степен на безбедност и условите на машината. Сите операции што се изведени на несоодветен начин и од неквалификувани лица придонесуваат да се изгуби секоја форма на гаранција и секој облик на обврска на производителот.

- Само овластените сервиси за помош може да ги извршуваат поправките и одржувањето што се под гаранција.
- Овластените сервисни центри користат само оригинални резервни делови. Оригиналните резервни делови и дополнителна опрема се специјално дизајнирани за машината.

- Резервните делови и дополнителната опрема што не одобри, употребата на резервни делови и дополнителна опрема што не се оригинални ја поништуваат гаранцијата.
- Препорачуваме да ја однесете машината еднаш годишно во овластен сервис за одржување, помош и контрола на безбедносните уреди.

11. ОПСЕГ НА ГАРАНЦИЈАТА

Гаранцијата ги покрива сите штети на материјалите и производството. Корисникот треба внимателно да ги следи сите упатства кои се дадени до приложената документација.

Гаранцијата не ги покрива штетите настанати затоа што:

- Не сте се запознале со приложената документација.
 - Не сте внимателни.
 - Употребата и монтирањето не се правилни или конзистентни.
 - Се користат резервни делови коишто не се оригинални.
 - Се користи дополнителна опрема која не е одобрена ниту доставена од производителот.
- Гаранцијата не покрива и:
- нормално абење на потрошните материјали како што се уредот со сечивото, безбедносните светла.
 - Нормално абење.

Купувачот е заштитен со соодветните државни закони. Правата на купувачот кои се предвидени во дадените државни закони на ниеден начин не ја лимитираат оваа гаранција.

12. ТАБЕЛА ЗА ОДРЖУВАЊЕ

Интервенција	Период	
	Првпат	Последователно секои
МАШИНА		
Контрола на сите фиксирања	-	Пред секоја употреба
Безбедносни контроли / проверка на командите	-	Пред секоја употреба
Општо чистење и контрола	-	На крајот на секоја употреба

13. НЕСООДВЕТНА РАБОТА

НАЈДЕНА	МОЖНА ПРИЧИНА	РЕШЕНИЕ
1. Машината не се вклучува	<ul style="list-style-type: none">Главниот прекинувач ON-OFF е во положбата OFFБатеријата е празнаБатеријата не е правилно наместена	<ul style="list-style-type: none">Ставете го главниот прекинувач ON-OFF во положбата ONНаполнете ја батеријатаОтстранете ја батеријата и вметнете ја повторно
2. Машината запира за време на сечењето	<ul style="list-style-type: none">Батеријата е празнаБатеријата има мала автономија	<ul style="list-style-type: none">Наполнете ја батеријатаНаполнете ја батеријата
3. Сечилото се заглавува во дебела гранка	<ul style="list-style-type: none">Батеријата има мала автономијаДрвото е премногу тврдоПреголем дијаметар на гранката	<ul style="list-style-type: none">Наполнете ја батеријатаГранката не е погодна за сечењеГранката не е погодна за сечење
4. Сечењето не оди глатко	<ul style="list-style-type: none">Ножот за сечење не е затегнатНожот за сечење е тап или истрошен	<ul style="list-style-type: none">Затегнете ја завртката на ножотЗаменете го ножот за сечење (*)

Контактирајте со застапникот за помош ако проблемите опстојуваат откако сте ги направиле горепосочените операции.

(*) Интервенции што мора да ги изврши вашиот застапник или овластен сервисен центар

14. ДОПОЛНИТЕЛНА ОПРЕМА ПО ИЗБОР

14.1 БАТЕРИИ

Има батерии со различен квалитет наменети за одредени работни задачи (сл.10). Списокот со батерии коишто се соодветни да се користат со оваа машина се наоѓа во табелата „Технички податоци“.

14.2 ПОЛНАЧ ЗА БАТЕРИЈА

Уред што се користи за полнење на батеријата (сл.11).



INHOUDSOPGAVE

1. ALGEMEEN	1
2. VEILIGHEIDSVORSCHRIFTEN	2
3. LEER DE MACHINE KENNEN	5
3.1 Beschrijving machine en beoogd gebruik.....	5
3.2 Veiligheidssignalen.....	6
3.3 Identificatielabel	6
4. UITPAKKEN (AFB.2).....	6
5. BEDIENINGSELEMENTEN	6
5.1 ON /OFF-Schakelaar (Afb.1 L)	6
5.2 Trekker (Afb.1 E).....	6
5.3 Hendel vergrendelen/ontgrendelen (Afb.1 D).....	7
6. GEBRUIK VAN DE MACHINE	7
6.1 Voorafgaande werkzaamheden.....	7
6.2 Veiligheidscontroles	7
6.3 Opstarten en BEDRIJF.....	7
6.4 Afstelling opening blad (Afb.6).....	8
6.5 Stoppen.....	8
7. GEWOON ONDERHOUD	8
7.1 Algemeen.....	8
7.2 Accu	8
7.3 Reiniging	9
8. BUITENGEWOON ONDERHOUD.....	9
9. STALLING	9
9.1 Opslag van het gereedschap en van de accu.9	
10. ASSISTENTIE EN HERSTELLINGEN	9
11. GARANTIEDEKking	9
12. TABEL GEWOON ONDERHOUD.....	10
13. PROBLEEM IDENTIFICATIE.....	10
14. OP AANVRAAG LEVERBARE ACCESSOIRES ...	10
14.1 Accu's.....	10
14.2 Acculader	10

1. ALGEMEEN

1.1 HOE DE HANDLEIDING LEZEN

In de tekst van de handleiding worden enkele paragrafen, die gegevens van bijzonder belang bevatten met betrekking tot de veiligheid of de werking, op verschillende wijze gekenmerkt, volgens het volgende criterium:

OPMERKING of **BELANGRIJK** *verstrek*
nadere gegevens of andere elementen ter
aanvulling op hetgeen daarvoor vermeld is,
om te voorkomen dat de machine beschadigd
wordt of dat er schade veroorzaakt wordt.

Het symbool  wijst op een gevaar. Veronachtzaming van de waarschuwing leidt tot mogelijke persoonlijke letsels of letsels aan anderen en/of schade.

.....
• De paragrafen die aangegeven zijn
• met een grijze stippen-boord wijzen op
• optionele kenmerken die niet aanwezig zijn
• op alle modellen die in deze handleiding
• beschreven zijn. Controleer of het kenmerk
• aanwezig is op het model in kwestie.
.....

De aanwijzingen “voor”, “achter”, “rechts” en “links” hebben betrekking op de werkpositie van de bediener.

1.2 REFERENTIES

1.2.1 Afbeeldingen

De afbeeldingen in deze gebruiksaanwijzingen zijn genummerd 1, 2, 3 enz.

De onderdelen die op de afbeeldingen zijn aangegeven, zijn gekentekend met de letters A, B, C enz.

Een verwijzing naar het onderdeel C in afbeelding 2 wordt aangegeven met de tekst: "Zie afbeelding 2.C" of eenvoudigweg "(afb. 2.C)".

De afbeeldingen zijn indicatief. De effectieve delen kunnen wijzigen ten opzichte van wat aangegeven is.

1.2.2 Titels

De handleiding is onderverdeeld in hoofdstukken en paragrafen. De titel van de paragraaf "2.1 Training" is een ondertitel van "2. Veiligheidsvoorschriften". De verwijzingen naar titels of paragrafen zijn aangegeven met de afkorting hfdst. of par. en het desbetreffende nummer. Voorbeeld: "hfdst. 2" of "par. 2.1".

2. VEILIGHEIDSVOORSCHRIFTEN

2.1 ALGEMENE VEILIGHEIDSVOORSCHRIFTEN VOOR ELEKTRISCHE WERKTUIGEN

 **LET OP** Lees alle veiligheidsvoorschriften en instructies. Het niet in acht nemen van de voorschriften en instructies kan elektrische schokken, brand en/of ernstige letsels veroorzaken.

Bewaar alle waarschuwingen en instructies om ze in de toekomst te kunnen raadplegen.

De term "elektrisch werktuig" die gebruikt wordt in de voorschriften, heeft betrekking op uw toestel met accuvoeding (zonder kabel).

1) Veiligheid van de werkzone

- a) **Houd de werkzone netjes et goed verlicht.** Vuile en rommelige zones bevorderen het voorkomen van ongevallen.
- b) **Gebruik geen elektrisch gereedschap in omgevingen met ontploffingsgevaar, in aanwezigheid van ontvlambare vloeistoffen, gas of stof.** De elektrische gereedschappen genereren vonken die stof of dampen kunnen doen ontvlammen.
- c) **Hou kinderen en omstanders uit de buurt wanneer gebruik gemaakt wordt van een elektrisch gereedschap.** Een moment van onoplettendheid kan ertoe leiden dat men de controle over de machine verlies.

2) Elektrische veiligheid

- a) **De stekkers van het elektrische gereedschap moeten in het stopcontact passen. Wijzig de stekker op geen enkele manier. Gebruik geen adapterstekkers met geaard elektrisch gereedschap.** Ongemodificeerde stekkers en bijpassen de stopcontacten verminderen het risico op een elektrische schok.
- b) **Vermijd lichamelijk contact met geaarde oppervlakken, zoals buizen, radiatoren, fornuizen en koelkasten.** Er is een

verhoogd risico op elektrische schokken als uw lichaam geaard is.

- c) **Stel de elektrische gereedschappen niet bloot aan regen of vocht.** Water dat in een elektrisch gereedschap sijpelt verhoogt het risico voor elektrische schokken.
- d) **Misbruik de kabel niet. Gebruik de kabel nooit om het elektrisch gereedschap te dragen, te trekken of los te koppelen. Houd de kabel op afstand van hittebronnen, olie, scherpe randen of bewegende delen.** Beschadigde of verwarde kabels verhogen het risico op elektrische schokken.
- e) **Als u elektrisch gereedschap buitenshuis gebruikt, gebruik dan een verlengstuk dat geschikt is voor buitenshuis gebruik.** Het gebruik van een kabel die geschikt is voor gebruik buitenshuis, vermindert het risico op elektrische schokken.
- f) **Als het onvermijdelijk is om elektrisch gereedschap op een vochtige plaats te gebruiken, gebruik dan een voeding die is beveiligd met een aardlekschakelaar (RCD).** Het gebruik van een aardlekschakelaar vermindert het risico op elektrische schokken

3) Persoonlijke veiligheid

- a) **Blijf attent, controleer wat er gaande is en gebruik altijd het gezond verstand wanneer een elektrisch gereedschap gebruikt wordt. Gebruik het elektrisch gereedschap niet wanneer u moe bent, geneesmiddelen, alcohol of drugs gebruikt hebt.** Een moment van onoplettendheid bij het gebruik van een elektrisch gereedschap kan ernstige persoonlijke letsels veroorzaken.
- b) **Gebruik beschermende kleding. Draag altijd een veiligheidsbril.** Het gebruik van een beschermende uitrusting zoals een stofmasker, antislipschoenen, een veiligheidshelm of een oorbescherming voorkomt persoonlijke letsels.
- c) **Voorkom dat de machine ongewild start. Zorg ervoor dat het apparaat uitgeschakeld is vooraleer de accu te plaatsen, of gereedschap vast te nemen of te transporteren.** Een elektrisch gereedschap transporteren met een vinger op de schakelaar, de accu monteren met de schakelaar in de stand "ON" verhoogt het risico op ongevallen.
- d) **Verwijder alle sleutels of regelinstrumenten vooraleer het elektrisch gereedschap in te schakelen.** Een sleutel of gereedschap dat in contact blijft met een bewegend onderdeel kan persoonlijke letsels veroorzaken.

- e) **Ga niet overhellen.** Ga altijd stabiel staan en zorg ervoor dat het evenwicht niet verloren wordt. Zo heeft men in onverwachte situaties een betere controle over het elektrisch gereedschap.
 - f) **Draag gepaste kleding.** Draag geen ruime kleding of juwelen. Hou het haar, de kleding en de handschoenen op veilige afstand van bewegende onderdelen. Loshangende kledingstukken, juwelen of lang haar kunnen gegrepen worden in de bewegende onderdelen.
 - g) **Laat de vertrouwdheid die u met het veelvuldig gebruik van de machine opgedaan heeft u niet misleiden, zodat u veiligheidsprincipes zou negeren.** Nalatigheid kan in een fractie van een seconde ernstig letsel veroorzaken.
 - h) **Als er apparaten voorzien zijn voor het aansluiten van stofafzuig- en opvangsystemen,** zorg er dan voor dat deze correct aangesloten en gebruikt worden. Het gebruik van stofopvang kan de risico's met betrekking tot stof verminderen.
- 4) Gebruik en onderhoud van het elektrisch gereedschap**
- a) **Het elektrisch gereedschap niet overbelasten. Gebruik het elektrisch gereedschap dat geschikt is voor het werk.** Met een gepast elektrisch gereedschap zal het werk beter en op veiliger wijze uit te voeren, aan de snelheid waarvoor het gereedschap ontworpen werd.
 - b) **Gebruik het elektrische gereedschap indien de schakelaar hem niet correct kan in- en uitschakelen.** Een elektrisch gereedschap dat niet bediend kan worden met de schakelaar is gevaarlijk en moet gerepareerd worden.
 - c) **Verwijder de accu uit zijn zitting vooraleer een regeling uit te voeren of vooraleer het elektrisch gereedschap op te bergen.** Deze preventieve veiligheidsmaatregelen verminderen het risico voor accidentele inschakelingen van het elektrisch gereedschap.
 - d) **Hou de niet gebruikte gereedschappen buiten het bereik van kinderen en laat ze niet gebruiken door personen die niet vertrouwd zijn met het gereedschap zelf of met deze instructies.** De elektrische gereedschappen zijn gevaarlijk indien ze gebruikt worden door onervaren personen.
 - e) **Onderhoud de elektrische gereedschappen correct.** Controleer of de bewegende onderdelen goed uitgelijnd zijn en vrij kunnen bewegen, of er geen delen gebroken zijn en of er andere
- condities zijn die een invloed kunnen hebben op de werking van het elektrisch gereedschap. **Bij schade moet het gereedschap gerepareerd worden vooraleer het opnieuw te gebruiken.** Vele ongevallen worden veroorzaakt door een ontoereikend onderhoud.
- f) **Alle snijonderdelen moeten scherp en schoon gehouden worden.** Wanneer de snijonderdelen altijd scherp en schoon zijn, zullen ze minder snel vastlopen en makkelijker te beheersen zijn.
 - g) **Gebruik het elektrisch werktuig volgens de verschafte instructies, en houd rekening met de werkcondities en het soort werk dat uitgevoerd moet worden.** Het gebruik van een elektrisch werktuig voor andere handelingen dan diegene die voorzien zijn kan tot gevaarlijk situaties leiden.
 - h) **Houd de handgrepen droog, schoon en vrij van olie en vet.** De gladde handgrepen staan geen veilige hantering en controle van het gereedschap in onverwachte situaties mogelijk.
- 5) Gebruik en voorzorgsmaatregelen voor het gebruik van de werktuigen met accu**
- a) **Enkel herladen met de door de fabrikant aangegeven acculader.** Een acculader geschikt voor een bepaalde accugroep kan een risico op brand inhouden indien deze gebruikt wordt voor een andere accugroep.
 - b) **Gebruik het elektrische werktuig enkel met de specifiek bepaalde accugroep.** Het gebruik van eender welke andere accugroep kan risico op letsels en brand veroorzaken.
 - c) **Wanneer de accugroep niet in gebruik is, moet men deze op afstand houden van andere metalen voorwerpen zoals nietjes, muntstukken, nagels, schroeven of andere kleine metalen voorwerpen die een verbinding tussen de twee aansluitklemmen kunnen creëren.** Kortsluiting van de aansluitklemmen van de accu kan brandwonden of brand veroorzaken.
 - d) **Indien de accu in slechte staat is, kan er vloeistof uit lekken: vermijd alle aanrakingen.** Indien er zich een ongewilde aanraking voordoet, moet men onmiddellijk met water spoelen. Indien de vloeistof in de ogen komt, moet men onmiddellijk medische hulp zoeken. De vloeistof die uit de accu lekt, kan huidirritatie of brandwonden veroorzaken.
 - e) **Gebruik geen beschadigde of gewijzigde accu's of instrumenten.** Beschadigde of gewijzigde accu's kunnen onvoorspel-

baar gedrag vertonen, wat kan leiden tot brand, explosie of risico op letsel.

- f) **Open de accu niet.** Gevaar voor kortsluiting.
 - g) **Stel een accu niet bloot aan vuur of hoge temperaturen.** Er bestaat een gevaar voor ontploffing.
- 6) **Veiligheidsinrichtingen voor snijwerkzaamheden**
- a) **Houd uw handen uit de buurt van het snijgebied en het blad van de schaar.** Aangezien het apparaat met één hand wordt geleid, mag de andere hand niet in de buurt van de bladen van de schaar komen.
 - b) **Houd elk deel van uw lichaam op minstens 15 cm afstand van het blad.** Zorgvuldig gebruik van het gereedschap kan letsel voorkomen.
 - c) **Houd voorbijgangers en andere mensen op minimaal 1,5 m afstand van het blad van de schaar.** Verplaats het gereedschap niet terwijl het blad in beweging is.
 - d) **Als het gereedschap geblokkeerd is, zet u de schakelaar op OFF voordat u het blad probeert te ontgrendelen.**
 - e) **De bladen van het elektrisch gereedschap zijn zeer scherp.** Raak de bladen niet aan om letsel te voorkomen.
 - f) **Controleer voordat u begint met snoeien of er geen voorwerpen of kabels verborgen zijn tussen de takken .**
 - g) **In bijzonder zeer zware gebruikssituaties kunnen het blad en het handvat hoge temperaturen bereiken.** Het gebruik van beschermende handschoenen wordt aanbevolen.
 - h) **Het is verboden tijdens regenval te werken en het elektrisch gereedschap in de regen of sneeuw achter te laten.**
- 7) **Assistentie**
- a) **De slijtage van het blad moet regelmatig worden gecontroleerd en het blad moet regelmatig geslepen worden.** Botte bladen overbelasten het gereedschap. Schade als gevolg van het gebruik van het gereedschap met bladen in slechte staat vallen niet onder de garantie.
 - b) **Laat het elektrisch gereedschap repareren door gekwalificeerd personeel en gebruik alleen originele onderdelen.** Op die manier wordt de veiligheid van het elektrisch gereedschap in stand gehouden.
 - c) **Herstel geen beschadigde accu's.** Onderhoud aan de accu mag alleen worden uitgevoerd door de fabrikant of geautoriseerde serviceproviders.

2.2 ACCU / ACCULADER

LET OP

De hierna volgende veiligheidsnormen **vervullen de veiligheidsvoorschriften die aangegeven zijn in de specifieke handleiding van de acculader.**

- **De acculader is ontworpen voor gebruik binnenshuis.** Het opladen moeten binnenshuis worden uitgevoerd.
- **Verwijder de accu voordat u de acculader reinigt** om resulterende schade en het risico op elektrische schokken te voorkomen.
- **Stel de accu niet bloot aan de zon of sterk licht.** Niet in contact brengen met hete oppervlakken. Hierdoor zou de accu kunnen ontploffen.
- **Laat de accu volledig afkoelen voordat u begint met opladen.**
- **Demonteer of beschadig de accu niet,** om persoonlijk letsel te vermijden.
- **Gebruik de acculader alleen met oplaadbare accu's.** Anders kan dit brand en explosie veroorzaken. Gebruik alleen de originele acculader.
- **Controleer voor elk gebruik altijd de acculader, kabel en stekker.** Ga bij beschadiging naar het servicecentrum voor reparatie of vervanging. Gebruik geen beschadigde acculaders. Probeer geen beschadigde acculaders te repareren om het gereedschap veilig te houden.
- **Controleer of het voltage van de acculader overeenkomt met dat van de accu,** anders kan dit persoonlijk letsel veroorzaken.
- **Houd de acculader schoon, uit de buurt van vochtige omgevingen en regen.** Gebruik de acculader niet buitenshuis, vuil en water kunnen schade aan de acculader en persoonlijk letsel veroorzaken.
- **De acculader is ontworpen voor gebruik met originele accu's,** anders kan er brand- of explosiegevaar ontstaan.
- **Gebruik geen beschadigde acculaders** om het risico op letsel te verminderen.
- **Gebruik de acculader niet op brandbare oppervlakken** (bijv. papier)

2.3 BESCHERMING VAN DE OMGEVING

De milieubescherming moet een belangrijk en prioritair aspect vormen voor het gebruik van de machine, ten gunste van de civiele samenleving en de omgeving waarin we leven.

- **Wees geen storend element voor uw burens.** Gebruik de machine enkel op redelijke uren (niet 's ochtends vroeg of 's avonds laat wanneer dit andere personen zou kunnen storen).

- Tijdens het werken wordt er een zekere hoeveelheid olie in de omgeving verspreid, noodzakelijk voor de smering van de ketting; gebruik om die reden alleen biologisch afbreekbare oliën, specifiek bedoeld voor dit gebruik. Het gebruik van een minerale olie of motorolie brengt ernstige schade toe aan het milieu.
- Volg nauwgezet de plaatselijke normen voor het verwerken van de verpakking, accu's, versleten delen of eender welk element met een sterke invloed op het milieu; dit afval mag niet met de huisafval weggevoerd worden, maar moet gescheiden worden en aan speciale verzamelcentra toevertrouwd worden, die de recyclage van de materialen zullen verzorgen.
- Volg nauwkeurig de lokale normen op voor de afdanking van het afval
- Bij het buiten bedrijf stellen van de machine, mag deze nooit in het milieu achtergelaten worden maar moet ze naar een opvangcentrum gebracht worden, volgens de geldende plaatselijke normen.



Gooi elektrische apparatuur niet bij het gewoon huishoudelijk afval. Volgens de Europese Richtlijn 2012/19/EG inzake elektrisch en elektronisch afval en de toepassing ervan overeenkomstig de nationale wetgeving, moet de afgedankte elektrische apparatuur apart ingezameld worden voor recyclagedoeleinden. Indien de elektrische apparatuur afgedankt wordt op een afvalpark of in de ondergrond, kunnen de schadelijke stoffen de waterlaag bereiken en in de voedingsketen terecht komen, met nadelige gevolgen voor uw gezondheid en welzijn. Voor meer informatie over de afdanking van dit product, contacteer de instantie die bevoegd is voor de verwerking van het huishoudelijk afval of raadpleeg uw Verkoper.



Aan het einde van hun levensduur, moet men de accu's met de nodige zorg voor het milieu afdanken. De accu bevat materialen die gevaarlijk zijn voor U en voor de omgeving. Ze moet verwijderd worden en gescheiden ingezameld worden nabij een structuur die lithium-ion-accu's aanvaardt.



De gescheiden inzameling van gebruikte producten en verpakkingen staat recycling en hergebruik van de materialen toe. Het hergebruik van gerecycled materiaal helpt de vervuiling van het milieu te voorkomen en vermindert de vraag naar grondstoffen.

3. LEER DE MACHINE KENNEN

Deze machine is een tuingereedschap en met name een draagbare snoeischaar met accutevoer.

De machine bestaat hoofdzakelijk uit een motor die een snij-inrichting inschakelt.



LET OP

Als u het langdurig of in verkeerde posities gebruikt, kan dit op de lange termijn schade aan uw lichaam veroorzaken.

Voer reinigings- en onderhoudswerkzaamheden uit voordat u het gereedschap opbergt.

Als het gereedschap een klap of val heeft gehad, zorg er dan voor dat deze in goede staat is voordat u hem start.

3.1 BESCHRIJVING MACHINE EN BEOOGD GEBRUIK

De machine bestaat uit (Afb.1):

- A beweegbaar blad
- B vast blad
- C bevestigingsmechanisme blad
- D hendel vrgrendelen/ontgrendelen
- E trekker
- F handgreep
- G display
- H accu
- I acculader
- J bescherming blad
- K dopsleutel
- L ON/OFF-schakelaar

3.1.1 Voorzien gebruik

Deze machine is ontworpen en gebouwd voor: exclusief snoeien van takken.

- snoeien en maaien;
- struiken maaien;
- gebruik door een enkele bediener.

3.1.2 Onjuist gebruik

Eender welk ander gebruik, dat afwijkt van wat hierboven beschreven is, kan gevaarlijk zijn en schade berokkenen aan personen en/of zaken. De volgende situaties behoren tot het onjuist gebruik (bijvoorbeeld, maar niet uitsluitend):

- snijwerken;
- slachterswerken uitvoeren;
- het gereedschap gebruiken voor het snijden van materialen die niet van hout zijn (plastic, bouwmaterialen);
- gebruik van het gereedschap door meer dan één persoon tegelijk.

BELANGRIJK *Het onjuist gebruik van het gereedschap brengt verval van zowel de garantie als de aansprakelijkheid van de fabrikant teweeg waardoor de gebruiker zelf verantwoordelijk is voor schade of letsel die hijzelf of anderen oplopen.*

3.1.3 Type gebruiker

Deze machine is bestemd voor gebruik door consumenten, d.w.z. door niet professionele bedieners. Ze is bestemd voor een "amateurieel gebruik".

3.2 VEILIGHEIDSSIGNALLEN

Er zijn verschillende symbolen op de machine aanwezig (Afb. 1). Hun taak is de bediener te herinneren aan het gedrag dat hij moet aanhouden om de machine met de nodige aandacht en voorzichtigheid te gebruiken.

Betekenis van de symbolen:



Gevaar! Indien deze machine niet correct gebruikt wordt, kan ze gevaarlijk zijn voor de bediener en voor anderen.



Gevaar! Gevaar voor snijwonden of ernstig letsel.



Let op! Lees de aanwijzingen alvorens de machine te gebruiken.



Let op! Gebruik een gehoorbescherming en bril en draag een veiligheidshelm.



Let op! Draag werkhandschoenen en antislip-veiligheidsschoeisel!



Gevaar! Niet blootstellen aan regen of vochtigheid.



Let op! Raadpleeg de betreffende handleiding voor wat betreft de accu en de acculader.

BELANGRIJK *De beschadigde of onleesbaar geworden labels moeten vervangen worden. Vraag nieuwe labels aan uw eigen geautoriseerd Dienstcentrum.*

3.3 IDENTIFICATIELABEL

Het identificatielabel geeft de volgende gegevens aan (Afb. 2):

1. Naam en adres van de fabrikant
2. Conformiteitskentekenen
3. Maand / jaar van fabricatie
4. Machinetype
5. Toevoerspanning
6. Nominaal vermogen
7. Serienummer
8. Artikelcode
9. Dubbele isolatie

Schrijf de identificatiegegevens van de machine in de vakjes op het label aan de achterkant van de omslag.

BELANGRIJK *Gebruik de identificatiegegevens die aangegeven zijn op het identificatielabel van het product bij ieder contact met de geautoriseerde werkplaats.*

4. UITPAKKEN (Afb.2)

1. Open de verpakking voorzichtig, let erop geen onderdelen te verliezen.
2. Raadpleeg de documentatie in de doos, inclusief deze gebruiksaanwijzingen.
3. Haal het gereedschap uit de doos.
4. Voer de doos en de verpakkingen af volgens de plaatselijke normen.

⚠ *Controleer of het gereedschap en de accu's schoon en droog zijn en plaats de accu vervolgens op de juiste plaats voor de schaar.*

5. BEDIENINGSELEMENTEN

5.1 ON /OFF-SCHAKELAAR (Afb. 1 L)

- Schakel de machine in
- kies de opening van de bladen

5.2 TREKKER (Afb.1 E)

- Schakel de beweging van het blad in

5.3 HENDEL VERGRENDELEN/ONTGRENDELEN (Afb.1 D)

- Verhindert of maakt de inschakeling van de trekker mogelijk

6. GEBRUIK VAN DE MACHINE

 **De veiligheidsnormen die in acht genomen moeten worden, zijn beschreven in hfdst. 2. Neem deze aanwijzingen strikt in acht om geen ernstige risico's of gevaren te lopen.**

BELANGRIJK Lees voor instructies met betrekking op de accu de relevante handleiding.

6.1 VOORAFGAANDE WERKZAAMHEDEN

Alvorens te beginnen met werken dienen er enkele controles en handelingen uitgevoerd te worden om er zeker van te zijn dat het werk op de meest nuttige en veilige manier zal verlopen.

6.1.1 Controle van de accu

Koop een accu met een geschikt vermogen voor de werkbehoeften en laad deze volledig op, volgens de aanwijzingen in de handleiding van de accu.

De lijst van de voor deze machine gehomologeerde accu's bevindt zich in de tabel "Technische Gegevens".

- Voor eender welk gebruik:
 - de status van de accu controleren volgens de aanwijzingen in de handleiding van de accu.

6.1.2 Controle van de ON/OFF-schakelaar

Controleer de correcte werking van de ON/OFF-schakelaar.

 **Het blad moet stoppen wanneer de trekker losgelaten wordt.**

6.2 VEILIGHEIDSCONTROLES

Voer de volgende veiligheidscontroles uit en controleer of de resultaten overeenstemmen met wat aangegeven is in de tabellen.

 **Voer steeds de veiligheidscontroles uit vooraleer de machine te gebruiken.**

Object	Resultaat
Handgrepen en beschermingen	Schoon, droog, zonder sporen van olie en vet, en correct en stevig aan de machine bevestigd.
Schroeven op de machine en op het blad	Goed vastgedraaid (niet los)

Beschermingen	Ongeschonden, niet beschadigd.
Accu	Geen schade aan het omhulsel, geen lekken van vloeistoffen
Machine	Geen tekens van beschadiging of slijtage
ON/OFF-schakelaar, Trekker, hendel vergrendelen/ontgrendelen	Alle bedieningselementen moeten vrij kunnen bewegen en mogen niet geforceerd worden
Inschakeltest	Geen abnormale trillingen. Geen abnormaal geluid

6.3 OPSTARTEN EN BEDRIJF

1. Verwijder de bladbeschermkap (Afb.3 A).
2. Druk op de ON/OFF-schakelaar (Afb.3 B) gedurende 2 seconden.
3. Na het akoestisch signaal.
4. Druk op de ontgrendelingshendel (Afb. 3 C) en druk op de trekker (Afb. 3 D) om de bladen te activeren.
5. Door op de trekker te drukken, sluit het blad, door de trekker los te laten gaat het open (Afb. 4).
6. Plaats het blad op de te snijden tak (Afb. 5).

 **Laat de trekker los als het blad geblokkeerd is, het blad keert automatisch terug naar de maximale open positie.**

 **Als de schaar 1 minuut niet wordt gebruikt, schakelt deze automatisch uit.**

6.4 AFSTELLING OPENING BLAD (Afb.6)

Om de opening van het beweegbaar blad af te stellen:

1. druk op de schakelaar ON/OFF om de machine in te schakelen (Afb. 1 L).
2. druk op de schakelaar ON/OFF om de bedrijfsmodus te kiezen:
 - modus "1" - één groen lichtje, om takken met een diameter tot 15 mm te snijden (Afb. 6 I);
 - modus "2" - twee groene lichtjes, om takken met een diameter tot 25 mm te snijden (Afb. 6 II);
 - modus "3" - drie groene lichtjes, om takken met een diameter tot 30 mm te snijden (Afb. 6 III).

6.5 STOPPEN

1. Laat de trekker los
2. Houd de ON/OFF-schakelaar 2 sec. ingedrukt
3. Wacht op het akoestisch signaal
4. Haal de accu uit zijn huiszuing
5. Plaats de bescherming

 **Raak het blad niet aan terwijl het in beweging is.**

 **Houd tijdens het verplaatsen nooit uw vinger op de trekker om onbedoeld starten te voorkomen.**

7. GEWOON ONDERHOUD

7.1 ALGEMEEN

 **De veiligheidsnormen die in acht genomen moeten worden, zijn beschreven in hfdst. 2. Neem deze aanwijzingen strikt in acht om geen ernstige risico's of gevaren te lopen.**

 **Vooraleer eender welke controle, reiniging of ingreep voor onderhoud/afstelling op het gereedschap uit te voeren:**

- **Schakel het gereedschap uit;**
- **Haal de accu uit zijn huiszuing.**

Regelmatige controle van het gereedschap maakt het veilig en betrouwbaar:

- Spuit geen water op het gereedschap en dompel het niet onder, dit kan kortsluiting in het gereedschap veroorzaken.
- Houd het handvat en eventuele motorventilatie-apparaten schoon, gebruik een doek om het gereedschap schoon te maken. Gebruik geen schoonmaakmiddelen om het gereedschap schoon te maken om beschadiging van de oppervlakken te voorkomen.
- Reinig het blad na elk gebruik, bescherm het met beschermende olie of spray (Afb.7).
- Draai het bevestigingsmechanisme alleen vast indien nodig (Afb. 1 C) met behulp van de meegeleverde dopsleutel (Afb.1 K).

7.2 ACCU

7.2.1 Autonomie van de accu

De autonomie van de accu wordt hoofdzakelijk beïnvloed door:

- a. omgevingsfactoren, die leiden tot een grotere energiebehoefte:
 - snijden van bomen en te grote takken.
- b. gedrag van de bediener, die moet vermijden:
 - de machine vaak aan- en uit te schakelen tijdens het werken;
 - een niet geschikte snijtechniek te gebruiken voor het werk dat moet uitgevoerd worden (par. 6.4).

Om de autonomie van de accu te optimaliseren, raadt men aan:

- het hout te snijden wanneer het droog is;
- het gereedschap niet te forceren.

Indien men de machine met langere werkbeurten wenst te gebruiken dan wat mogelijk is met de standaard-accu, kan men:

- een tweede standaard-accu kopen om de platte accu onmiddellijk te vervangen, zonder de continuïteit in het gedrag te brengen;

7.2.2 Verwijdering en opladen van de accu

1. Druk op de blokkeerknop op de accu (Afb. 8 A).
2. Verwijder de accu uit de machine (Afb.8 B).
3. Plaats de accu in zijn behuizing in de acculading (Afb. 9).
4. verbind de acculader aan een stopcontact (Afb. 9 B), met een spanning die overeenstemt met wat aangegeven is op het plaatje.
5. Laad de accu volledig op en volg hierbij de aanwijzingen die in het instructieboekje van de accu /acculader aangegeven zijn.

OPMERKING *De accu is voorzien van een bescherming die de herlading ervan verhindert indien de omgevingstemperatuur niet tussen 4 en +40°C is.*

OPMERKING *De accu kan op eender welk moment, ook gedeeltelijk, opgeladen worden, zonder risico op beschadiging.*

7.2.3 Hermontage van de accu op de machine.

Na volledig opladen:

1. Verwijder de accu uit zijn huizing in de acculader (vermijd de accu te lang in de acculader te laten, na vervollediging van de lading).
2. Koppel de acculader los van het elektrisch net.
3. Plaats de accu in de daarvoor bestemde behuizing op de machine.
4. Duw de accu aan tot u een "klik" hoort die aangeeft dat de accu op zijn positie vast zit en het elektrisch contact verzekerd is.

7.3 REINIGING

7.3.1 Reiniging van het gereedschap

Na het werken, wordt het gereedschap zorgvuldig vrijgemaakt van stof en vuil.

- Reinig het gereedschap steeds na gebruik met een schone en met een neutraal reinigingsmiddel bevochtigd doek,
- Verwijder alle sporen van vochtigheid met een zachte en droge doek. Vochtigheid kan leiden tot risico op elektrocutie.
- Gebruik geen agressieve reinigingsmiddelen of oplosmiddelen om de plastic delen of de handgrepen te reinigen.
- Gebruik geen waterstralen en vermijd de motor en de elektrische onderdelen nat te maken.
- Om oververhitting en schade aan de motor of aan de accu te vermijden, moet men zich er steeds van verzekeren dat de zuigroosters van de koellucht schoon en vrij van afval zijn.

8. BUITENGEWOON ONDERHOUD

 **Neem voor het slijpen en vervangen van de bladen contact op met uw dealer of een gespecialiseerd centrum.**

9. STALLING

9.1 OPSLAG VAN HET GEREEDSCHAP EN VAN DE ACCU

1. Haal de accu uit zijn zitting en laad hem op.
2. Bewaar het apparaat niet in extreem warme of koude omgevingen.
3. Accu's en acculaders moeten op een droge en veilige plaats worden geplaatst om het binnendringen van warmte, stof en vochtigheid te voorkomen.
4. Bewaar het gereedschap veilig, buiten het bereik van kinderen

5. Zorg ervoor dat alle sleutels of gereedschappen die voor onderhoud gebruikt worden, verwijderd zijn.

10. ASSISTENTIE EN HERSTELLINGEN

Deze handleiding verstrekt alle gegevens die u nodig hebt om de machine te kunnen gebruiken en om er op de juiste manier eenvoudige onderhoudswerkzaamheden aan te kunnen verrichten, die de gebruiker zelf kan uitvoeren. Alle afstellingen en onderhoudshandelingen die niet beschreven zijn in deze handleiding moeten uitgevoerd worden door uw Verkoper of in een gespecialiseerd Centrum dat beschikt over de nodige kennis en uitrustingen om de werken correct uit te voeren, met respect voor het oorspronkelijk niveau van veiligheid van de machine.

Handelingen die in niet geschikte structuren of door onbekwame personen uitgevoerd werden, doen elke vorm van garantie en alle verplichtingen of aansprakelijkheid van de Fabrikant vervallen.

- Enkel de geautoriseerde dienstencentra mogen de herstellingen en onderhoudsingenrepen in garantie uitvoeren.
- De geautoriseerde dienstencentra gebruiken enkel originele wisselstukken. De originele wisselstukken en toebehoren werden speciaal voor de machines ontwikkeld.
- Niet originele wisselstukken en toebehoren zijn niet goedgekeurd, het gebruik van niet originele wisselstukken en toebehoren leidt tot verval van de garantie.
- Men raadt aan de machine eens per jaar aan een geautoriseerd dienstencentrum toe te vertrouwen voor het onderhoud, assistentie en controle van de veiligheidsinrichtingen.

11. GARANTIEDEKKING

De garantie dekt alle defecten van het materiaal en van de fabricatie. De gebruiker moet aandachtig de aanwijzingen volgen die in de bijgevoegde documentatie verschaft is.

De garantie geldt niet voor schade te wijten aan:

- Onvoldoende kennis van de vergezellende documentatie.
- Onoplettendheid.
- Onjuist of niet toegestaan gebruik en montage
- Gebruik van niet originele wisselstukken.
- Gebruik van toebehoren dat niet door de fabrikant verschaft of goedgekeurd werd.

Deze garantie geldt bovendien niet voor:

- De normale slijtage van verbruiksmateriaal zoals snij-inrichtingen, veiligheidsbouten.
- Normale slijtage

De aankoper is beschermd door de nationale wetten van zijn eigen land. De rechten van de koper die voorzien zijn in de nationale wetten van zijn

eigen land, zijn op geen enkele wijze beperkt door deze garantie.

12. TABEL GEWOON ONDERHOUD

Ingreep	Frequentie	
	Eerste keer	Vervolgens om de
MACHINE		
Controle van alle bevestigingen	-	Voor eender welk gebruik
Veiligheidscontroles / Controle van de commando's	-	Voor eender welk gebruik
Algemene reiniging en controle	-	Aan het einde van ieder gebruik

13. PROBLEMEN IDENTIFICATIE

PROBLEEM	MOGELIJKE OORZAAK	OPLOSSING
1. De machine start niet.	<ul style="list-style-type: none"> De algemene ON/OFF-schakelaar staat op de stand OFF. De accu is plat De accu niet correct geplaatst 	<ul style="list-style-type: none"> Plaats de algemene ON/OFF-schakelaar in de stand ON Laad de accu op Verwijder de accu en plaats hem opnieuw
2. De machine valt stil tijdens het maaien	<ul style="list-style-type: none"> De accu is plat De accu heeft weinig autonomie 	<ul style="list-style-type: none"> Laad de accu op Laad de accu op
3. Het snijblad komt vast te zitten in een dikke tak	<ul style="list-style-type: none"> De accu heeft weinig autonomie Te harde tak Doorsnede tak te groot 	<ul style="list-style-type: none"> Laad de accu op Tak niet geschikt voor het snijden Tak niet geschikt voor het snijden
4. De snede is niet regelmatig	<ul style="list-style-type: none"> Het snijblad is niet vastgedraaid Het snijblad is bot of versleten 	<ul style="list-style-type: none"> Draai de schroef op het snijblad aan Vervang het snijblad (*)

Mochten de problemen aanhouden na het toepassing van de bovengenoemde remedies, dan dient er contact te worden opgenomen met uw Verkoper.

(*) Handelingen die door uw Verkoper of door een Erkend Servicecentrum moeten uitgevoerd worden

14. OP AANVRAAG LEVERBARE ACCESSOIRES

14.1 ACCU'S

Er zijn accu's met verschillende vermogens beschikbaar, voor de specifieke werkvereisten (Afb. 10) De lijst van de voor deze machine gehomologeerde accu's bevindt zich in de tabel "Technische Gegevens".

14.2 ACCULADER

Inrichting die gebruikt wordt voor het opladen van de accu (Afb. 11).

**INNHold**

1. GENERELT	1
2. SIKKERHETSBESTEMMELSER.....	2
3. BLI KJENT MED MASKINEN	4
3.1 Beskrivelse av maskinen og beregnet bruk.....	5
3.2 Sikkerhetssymboler.....	5
3.3 Identifikasjonsetikett.....	5
4. UTPAKKING (Fig. 2)	6
5. KONTROLLKOMMANDOER.....	6
5.1 ON /OFF-bryter (Fig.1 L)	6
5.2 Utløser (Fig.1 E)	6
5.3 Spake for låsing/opplåsing (Fig.1 D)	6
6. BRUK AV MASKINEN.....	6
6.1 Forberedende operasjoner.....	6
6.2 Sikkerhetskontroller.....	6
6.3 Aktivering og arbeid	6
6.4 Regulering av bladåpning (Fig. 6).....	7
6.5 Stopp	7
7. ORDINÆRT VEDLIKEHOLD	7
7.1 Generelt	7
7.2 Batteri	7
7.3 Rengjøring.....	8
8. EKSTRAORDINÆRT VEDLIKEHOLD	8
9. LAGRING	8
9.1 Fjerning av verktøyet og av batteriet.....	8
10.SERVICE OG REPARASJONER.....	8
11.HVA SOM DEKKES AV GARANTIE.....	8
12.TABELL FOR ORDINÆRT VEDLIKEHOLD VEDLIKEHOLD	9
13.FEILSØKING	9
14.TILBEHØR PÅ ETTERSPORSEL.....	10
14.1 Batterier	10
14.2 Batterilader	10

1. GENERELT**1.1 HVORDAN LESE BRUKSANVISNINGEN**

Bruksanvisningen har noen avsnitt som inneholder spesielt viktig sikkerhets- eller driftsinformasjon. Disse avsnittene er uthevet på forskjellige måter, og har følgende betydning:

MERK eller **VIKTIG** presiserer og supplerer det som er forklart tidligere for å forhindre at maskinen ødelegges, eller at det oppstår skader.

Symbolet  angir en fare. Hvis advarslene ikke overholdes kan dette medføre personskader eller skader på tredjeparter og/eller ødeleggelser.

- De avsnittene som er merket med en
- firkant med stiplet grå ramme angir
- ekstrautstyr som ikke finnes på alle
- modellene som er dokumentert i
- denne bruksanvisningen. Kontroller om
- ekstrautstyret finnes på din modell.

Alle henvisningene til maskinens høyre og venstre side samt for- og bakside gjelder i forhold til brukerens arbeidsposisjon.

1.2 REFERANSER**1.2.1 Figurer**

Figurene i disse bruksinstruksjonene er nummerert 1, 2, 3 og så videre.

Delene angitt på figurene er merket med bokstavene A, B, C, osv.

En henvisning til komponent C i figur 2 angis med teksten: "Se fig. 2 C" eller ganske enkelt "(fig. 2 C)". Figurene er veiledende. De faktiske delene kan være forskjellige fra de som er avbildet.

1.2.2 Overskrifter

Bruksanvisningen er oppdelt i kapitler og avsnitt. Overskriften til avsnitt "2.1 Opplæring" er en undertittel til "2. Sikkerhetsbestemmelser". Henvisningene til overskrifter eller avsnitt angis med forkortelsene kap. eller avsn. og deretter det

gjeldende nummeret. Eksempel: "kap. 2" eller "avsn. 2.1".

2. SIKKERHETSBESTEMMELSER

2.1 GENERELLE SIKKEHETSVARSLER FOR ELEKTRISKE VERKTØY

⚠ ADVARSEL Les alle sikkerhetsmerkna-
dene og alle instruksjonene. Manglende et-
terfølgelse av sikkerhetsmerkna-
dene eller instruksjonene kan forårsake elektrisk støt,
brann og/eller alvorlige skader.

Ta vare på alle merkna-
dene og instruksjone-
ne for senere konsultasjon.

Uttrykket «elektrisk verktøy» nevnt i merkna-
dene, henviser til verktøyet ditt med strømtilførsel fra
batteri (uten ledning).

1) Sikkerhet der hvor du arbeider

- Hold området hvor du arbeider rent og godt opplyst.** Skitne og uryddige områder øker risikoen for brann.
- Ikke bruk det elektriske verktøyet i omgivelser med eksplosjonsfare, i nærheten av åpen ild, gass eller støv.** Elektriske verktøyer utvikler gnister som kan antenne støv eller damp.
- Hold barn og tilskuere på avstand når du bruker et elektrisk verktøy.** Distraksjoner kan forårsake tap av kontroll.

2) El-sikkerhet

- Støpslene på elektroverktøyet må passe til kontakten. Støpselet må aldri endres på noen måte. Ikke bruk adapterstøpsel med jordet elektroverktøy.** Støpsler som ikke har blitt endret på og tilsvarende kontakter reduserer risikoen for elektrisk støt.
- Unngå at kroppen kommer i kontakt med jording via rør, radiatorer, komfyrer og kjøleskap.** Det forekommer en økt risiko for elektrisk støt hvis kroppen er jordet.
- Ikke utsett elektroverktøyet for regn eller fuktige omgivelser.** Vannet som trenger inn i et elektroverktøy øker risikoen for elektrisk støt.
- Ikke bruk ledningen på feil måte. Aldri bruk ledningen for å bære, trekke i eller koble fra elektroverktøyet. Hold ledningen unna varme, olje, skarpe kanter eller deler i bevegelse.** En skadet eller oppviklet ledning øker risikoen for elektrisk støt.
- Når du bruker et elektroverktøy utendørs, må du bruke en skjoteledning som er egnet for utendørs bruk.** Bruken

av en ledning egnet for utendørs bruk reduserer risikoen for elektrisk støt.

- Hvis det er uunngåelig å bruke et elektroverktøy på et fuktig sted, bruk en strømforsyning som er beskyttet av en jordfeilbryter (RCD).** Bruken av en RCD reduserer risikoen for elektrisk støt.

3) Personlig sikkerhet

- Vær årvåken, kontroller det du er i ferd med å gjøre, og vis sunn fornuft når du bruker et elektrisk verktøy. Ikke bruk et elektrisk verktøy når du er trøtt eller under påvirkning av medikamenter, alkohol eller medisiner.** Et øyeblikks distraksjon mens du bruker et elektrisk verktøy kan forårsake alvorlige personskader.
 - Bruk beskyttende klær. Ta alltid på vernebriller.** Bruk av beskyttelsesverktøy som støvmaske, sko med sklisikker såle, hjelm og øreklokker reduserer personlige skadevirkninger.
 - Unngå å starte opp ved et uhell. Forviss deg om at verktøyet er avslått innen du setter inn batteriet, eller du griper fatt i eller transporterer det elektriske verktøyet.** Transport av et elektrisk verktøy med fingeren på bryteren eller montering av batteriet med bryteren i stillingen "ON" øker brannfaren.
 - Fjern enhver nøkkel og ethvert reguleringsverktøy innen du tar det elektriske verktøyet i bruk.** En nøkkel eller et redskap som forblir i kontakt med en roterende del kan forårsake personskader.
 - Ikke mist balansen. Vær alltid godt understøttet og i god likevekt.** Dette gir en bedre kontroll over det elektriske verktøyet i uventede situasjoner.
 - Kle deg på en passende måte. Ikke ta på vide klær eller smykker. Hold håret, klærne og hanskene på avstand fra de bevegelige delene.** Løse klær, smykker eller langt hår kan vikle seg inn i de bevegelige delene.
 - Ikke ignorer sikkerhetsprinsippene selv om hyppig bruk av maskinen gjør deg trygg på den.** En uaktsom handling kan forårsake alvorlig skade på en brøkdell av et sekund.
 - Hvis det finnes enheter for tilkobling av støvavsug og oppsamlingssystemer, sørg for at de er tilkoblet og brukes på riktig måte.** Bruk av støvoppsamling kan redusere risikoen knyttet til støv.
- #### 4) Bruk og beskyttelse av det elektriske verktøyet
- Ikke overbelast det elektriske verktøyet. Bruk et elektrisk verktøy som passer til**

arbeidet. Det elektriske verktøyet vil utføre arbeidet bedre og sikrere ved den hastigheten som det er laget for.

- b) **Ikke bruk det elektriske verktøyet dersom bryteren ikke kan starte eller stoppe det regelmessig.** Et elektrisk verktøy som ikke kan startes ved hjelp av bryteren er farlig og må repareres.
 - c) **Fjern akkumulatoren fra plassen sin før du foretar en hvilken som helst justering, eller innen du setter det fra deg.** Disse forebyggende sikkerhetstiltakene reduserer risikoen for at det elektriske verktøyet starter opp ved et uhell.
 - d) **Oppbevar det elektriske verktøyet som ikke benyttes utilgjengelig for barn, og ikke la personer som ikke er kjent med det eller disse anvisningene få benytte det elektriske verktøyet.** Elektrisk verktøy er farlige i hendene på ukyndige brukere.
 - e) **Pass på å vedlikeholde elektrisk verktøy.** Kontroller at de bevegelige delene er på linje og at de beveger seg fritt, at ingen deler er ødelagt, og at det ikke er andre forhold som kan påvirke det elektriske verktøyet virkemåte. Dersom det elektriske apparatet er skadet, må det repareres før bruk. Mange ulykker skyldes manglende vedlikehold.
 - f) **Hold skjæreelementene nyslipte og rene.** Et egnet vedlikehold av skjæreelementene, med godt slipte blader, gjør at disse er mindre utsatt for å sette seg fast og lettere å kontrollere.
 - g) **Bruk det elektriske redskapet i samsvar med instruksjonene som følger med, og ta høyde for arbeidsforholdene og den type arbeid som skal utføres.** Bruk av et elektrisk redskap for operasjoner som forskjellig fra forutsett bruk kan forårsake farlige situasjoner.
 - h) **Hold håndtakene tørre, rene og frie for spor etter olje og fett.** De glatte håndtakene tillater ikke sikker håndtering og kontroll av verktøyet i uventede situasjoner.
- 5) **Bruk og forhåndsregler for bruk av batteridrevne verktøy**
- a) **Lad kun med lader spesifisert av produsenten.** En lader som er egnet for en type batterigruppe kan generere brannfare hvis den brukes ved en annen type batterigruppe.
 - b) **Bruk elektroverktøyet kun med spesifikt fastslåtte batterier.** Bruk av en annen type batterigruppe kan forårsake fare for skader og brann.
 - c) **Når batterigruppen ikke er i bruk, må den holdes unna andre metallobjekter som binders, mynter, nøkler, spiker, skruer eller andre små metalliske ting som kan skape en kobling mellom de to terminalene.** Kortslutning ved batteriterminalene kan forårsake brannskader eller brann.
 - d) **Hvis batteriet er i dårlig stand, kan det lekke væske: unngå enhver kontakt med batteriet.** Hvis man kommer i utilsiktet kontakt med batteriet, må man umiddelbart skylle med vann. Hvis væsken kommer i kontakt med øynene, må man umiddelbart oppsøke legehjelp. Væsken som lekker fra batteriet kan forårsake hudirritasjon eller forbrenning.
 - e) **Ikke bruk en skadet eller modifisert batteripakke eller instrument.** Skadede eller modifiserte batterier kan utvise uforutsigbar oppførsel som kan føre til brann, eksplosjon eller fare for personskade.
 - f) **Ikke åpne batteriet.** Fare for kortslutning.
 - g) **Ikke utsett en batteripakke for brann eller for høye temperaturer.** Det er fare for eksplosjon.
- 6) **Sikkerhetsregler for klippeoperasjoner**
- a) **Hold hendene unna klippeområdet og saksebladet.** Siden enheten styres med kun en hånd, må du ikke nærme deg med den andre hånden i nærheten av saksebladet.
 - b) **Hold alle kroppsdelene minst 15 cm unna bladet.** Forsiktig bruk av verktøyet kan unngå skade.
 - c) **Hold avstand til andre personer på minimum 1.5 m fra saksebladet.** Ikke beveg verktøyet mens bladet beveger seg.
 - d) **Hvis verktøyet er låst, sett bryteren til AV før du prøver å låse opp bladet.**
 - e) **Bladene på elektroverktøyet er veldig skarpe.** Ikke berør bladene, for å unngå skader.
 - f) **Kontroller at det ikke finnes skjulte gjenstander eller kabler mellom grenene før du starter beskæringen.**
 - g) **Spesielt i situasjoner med svært tungt arbeid kan bladet og håndtaket nå høye temperaturer.** Man anbefaler bruk av vernehansker.
 - h) **Det er forbudt å arbeide under nedbør og la elektroverktøyet stå ute i regn eller snø.**
- 7) **Assistanse**
- a) **Slitasjen på bladet må kontrolleres med jevne mellomrom og slipes.** Butte blader overbelaster verktøyet. Skader som følge av bruk av verktøyet med blad i dårlig stand dekkes ikke av garantien.
 - b) **La det elektriske apparatet bli reparert av kvalifisert personell, og bruk kun ori-**

ginale reservedeler. Dette gjør at det elektriske verktøyets sikkerhet opprettholdes.

- c) **Reparer aldri ødelagte batterier.** Vedlikehold av batteriene bør kun utføres av produsenten eller godkjente tjenesteleverandører.

2.2 BATTERI/ BATTERILADER

ADVARSEL

De følgende sikkerhetsreglene kommer i tillegg til sikkerhetsforskriftene i batteriets og batteriladerens bruksanvisning.

- **Laderen er designet for innendørs bruk.** La-deoperasjoner må utføres innendørs.
- **Ta ut batteriet før du rengjør laderen** for å unngå skader og fare for elektrisk støt.
- **Ikke utsett batteriet for sollys eller veldig intens lys.** Ikke plasser i kontakt med varme overflater. Det kan få batteriet til å eksplodere.
- **La batteriet kjøle seg fullstendig av før du starter ladingen.**
- For å unngå skader **må ikke batteriet demonteres eller ødelegges.**
- **Bruk batteriladeren kun med oppladbare batterier.** Hvis ikke kan det forårsake brann og eksplosjon. Bruk kun den originale batteriladeren.
- **Kontroller alltid batteriladeren, kablen og kontakten før hver bruk.** Ta kontakt med et servicesenter hvis det er ødelagt for reparasjon eller utskiftning. Ikke bruk ødelagte batteriladere. Ikke forsøk å reparere ødelagte batteriladere for å holde verktøyet sikkert.
- **Kontroller at spenningen på laderen stemmer overens med batteriet,** ellers kan det føre til personskade.
- **Hold laderen ren, vekk fra fuktige omgivelser og regn.** Ikke bruk laderen utendørs, skitt og vann kan forårsake skade på laderen og personskade.
- **Laderen er konstruert for bruk med originale batterier,** ellers kan det forårsake brann- eller eksplosjonsfare.
- **Ved og ikke bruke av ødelagte ladere** reduserer risikoen for skade.
- **Ikke bruk laderen på brennbare overflater** (f.eks. papir)

2.3 MILJØVERN

Miljøvern må være et relevant og prioritert aspekt ved bruk av maskinen, til fordel for den siviliserte sameksistens og miljøet vi lever i.

- Unngå å forstyrre nabolaget. Bruk alltid maskinen til fornuftige tider (- ikke tidlig på morgenen,

eller sent på kvelden/natten, hvor nabolaget kan forstyrres).

- Under arbeidet avgis en viss oljemengde (nødvendig for å smøre kjedet) i omgivelsene. Bruk derfor kun biologisk nedbrytbare oljer egnet for denne typen bruk. Bruk av mineral- eller motoroljer forårsaker alvorlige miljøskader.
- Følg nøye de kommunale bestemmelsene for kasting av emballasje, defekte deler eller deler som er sterkt forurensende. Dette avfallet må ikke kastes med husholdningsavfallet, men kildesorteres og kastes i konteinerne for resirkulering.
- Følg nøye de kommunale bestemmelsene for kasting av avfallsmateriale.
- Når maskinen ikke skal brukes lenger, må den ikke kastes i naturen, men leveres inn til et innsamlingscenter i henhold til gjeldende kommunale bestemmelser.



Ikke kast elektrisk verktøy i husholdningsavfallet. I henhold til direktiv 2012/19/EU om elektrisk og elektronisk avfall, og gjeldende nasjonale lover, skal brukt elektrisk verktøy leveres inn til mottak for et øko-kompatibelt gjenbruk. Hvis de elektriske verktøyene kastes på søppelfyllingen eller graves ned i jorden, kan de giftige stoffene nå grunnvannet og komme inn i næringskjeden og være til skade både for helsen og velferden. Kontakt renholdsverket eller din forhandler for ytterligere opplysninger om avhending av produktet.



Ved endt levetid må batteriene avhendes i henhold til gjeldende miljøbestemmelser. Batteriet inneholder materialer som er farlige for folk og miljø. Batteriet må fjernes og avhendes separat ved et mottak for batterier med litiumioner.



Kildesortering av brukte produkter og emballasje tillater resirkulering og gjenbruk av materialene. Gjenbruk av resirkulerte materialer hindrer miljøforurensning og reduserer behovet for råvarer.

3. BLI KJENT MED MASKINEN

Denne maskinen er utstyr til bruk i hagen og nettopp en batteridrevet beskæringssaks. Maskinen består hovedsakelig av en motor som driver en klippeanordning.



ADVARSEL

Bruk over lengre tid eller i feil posisjoner kan forårsake skade at du blir skadet i det lange løp.

Utfør operasjonene for rengjøring og vedlikehold før du setter verktøyet på plass etter bruk. Dersom verktøyet har blitt utsatt for et støt eller et fall, må du forsikre deg om at den er i god stand før du starter den.

3.1 BESKRIVELSE AV MASKINEN OG BEREGNET BRUK

Maskinen består av (Fig.1):

- A bevegelig blad
- B fast blad
- C festemekanisme for blad
- D spake for låsing/opplåsing
- E utløser
- F håndtak
- G display
- H batterier
- I batterilader
- J knivbladbeskyttelse
- K rørnøkkel
- L ON/OFF-bryter

3.1.1 Tilsiktet bruk

Denne maskinen er designet og bygget for; kun beskæring av grener.

- beskjære og klippe;
- klippe busker;
- bruk av kun en person.

3.1.2 Feil bruk

Enhver annen bruk, som er forskjellig fra det som er nevnt ovenfor, kan vise seg å være farlig og forårsake skader hos folk og/eller ting. Feil bruk omfatter, men er ikke begrenset til, følgende:

- fresearbeider;
- utføre slaktearbeid;
- bruke verktøyet til kutting av andre materialer enn tre (plastmaterialer, byggematerialer);
- bruke verktøyet sammen med flere personer.

VIKTIG Feil bruk av verktøyet fører til bortfall av garantien. Videre heves produsenten fra ethvert ansvar, og det er dermed brukeren som er ansvarlig for utgiftene ved sakskader, personskader eller skader på tredjepersoner.

3.1.3 Brukergruppe

Denne maskinen er beregnet på ikke-profesjonelle brukere. Maskinen er ment til hobbybruk.

3.2 SIKKERHETSSYMBOLER

Det finnes forskjellige symboler på maskinen (Fig. 1). Symbolene skal minne operatøren om riktig fremgangsmåte for å bruke den forsiktig og ta de nødvendige forholdsreglene.

Symbolenes betydning:



Fare! Denne maskinen kan være farlig både for deg og andre dersom den ikke brukes riktig.



Fare! Fare for avskjæring eller alvorlig skade.



Advarsel! Les bruksanvisningen før maskinen tas i bruk.



Advarsel! Bruk hørselsvern, vernebriller og vernehjelm..



Advarsel! Bruk vernehansker og sklisikre vernesko!



Fare! Ikke utsettfor regn eller fuktighet.



Advarsel! Se den tilhørende håndboken når det gjelder batteriet og batteriladeren.

VIKTIG Klistremerker som er ødelagt eller uleselig må byttes ut. Be om nye klistremerker hos et autorisert servicesenter.

3.3 IDENTIFIKASJONSETIKETT

Identifikasjonsetiketten oppgir følgende opplysninger (Fig. 2):

1. Produsentens navn og adresse
2. CE-merke
3. Produksjonsår/måned
4. Type maskin
5. Matespenning
6. Nominell effekt
7. Serienummer
8. Artikkelnnummer
9. Dobbel isolasjon

Skriv ned maskinens identifikasjonsnumre i feltene på etiketten på baksiden av bokomslaget.

VIKTIG Opplysningene på produktets identifikasjonsetikett må oppgis ved henvendelse til et autorisert verksted.

4. UTPAKKING (Fig. 2)

1. Åpne emballasjen forsiktig og pass på at ingen av delene forsvinner.
2. Les dokumentasjonen som finnes i esken, også bruksanvisningen.
3. Ta verktøyet ut av esken.
4. Kast esken og emballasjen i henhold til gjeldende bestemmelser.

⚠ **Kontroller at verktøyet og batteriene er rene og tørre, og sett deretter batteriet inn i det riktige setet på saksen.**

5. KONTROLLKOMMANDOER

5.1 ON /OFF-BRYTER (Fig. 1 L)

- Aktiver maskinen
- velg åpning av bladet

5.2 UTLØSER (Fig. 1 E)

- Aktiver bevegelsen ved bladet

5.3 SPAKE FOR LÅSING/ OPPLÅSING (Fig. 1 D)

- Hindrer eller tilser aktivering av utløseren

6. BRUK AV MASKINEN

⚠ **Sikkerhetsbestemmelsene som skal følges er beskrevet i kap. 2. Disse bestemmelsene må nøye overholdes for å unngå alvorlige risikoer eller farer.**

VIKTIG For batteriinstruksjoner les den tilhørende håndboken.

6.1 FORBEREDENDE OPERASJONER

Før arbeidet starter er det nødvendig å foreta en rekke kontroller og oppgaver for å være sikker på at arbeidet kan skje effektivt på sikreste måte.

6.1.1 Kontroll av batteriet

Kjøp et batteri som er best egnet for arbeidet som skal utføres, og lad det helt opp, som forklart i batteriets bruksanvisning. Se tabellen "Tekniske data" for godkjente batterier for denne maskinen.

- Før hver bruk:
 - Kontroller batteriets lading som beskrevet i batteriets bruksanvisning.

6.1.2 Kontroll av ON/OFF-bryteren

Kontroller at ON/OFF-bryteren fungerer som den skal.

⚠ **Bladet må stoppe når utløseren slippes opp.**

6.2 SIKKERHETSKONTROLLER

Utfør følgende sikkerhetskontroller og kontroller at resultatene stemmer med tabellene.

⚠ **En sikkerhetskontroll skal alltid gjennomføres før bruk.**

Tema	Resultat
Håndtak og vern	Ren, tørr, uten spor av olje eller fett, festet på riktig måte og godt festet til maskinen.
Skruer på maskinen og knivbladet	Godt festet (ikke løsnet)
Vern	Hele, ikke ødelagte.
Batteri	Ingen skade på forpakningen, ingen væskelekkasje
Maskin	Ingen tegn til skader eller slitasje
ON/OFF bryter, Utløser, låse/opplåsingsspake	Alle kontroller må bevege seg fritt og ikke tvinges
Teststart	Ingen unormal vibrasjon Ingen unormal lyd

6.3 AKTIVERING OG ARBEID

1. Fjern knivbladbeskyttelsen (Fig. 3 A).
2. Trykk på ON/OFF-strømbryteren (Fig. 3 B) i 2 sekunder.
3. Etter lydsignalet.
4. bruk utløseren (fig. 3 C) og trykk på avtrekkeren (fig. 3 D) for å aktivere knivene.
5. Ved å trykke på utløseren lukkes bladet, og ved å slippe den opp åpnes det (Fig. 4).
6. Plasser bladet på grenen som skal kuttes (Fig. 5).

⚠ Slipp påå utløseren hvis bladet er låst fast, bladet vil automatisk gå tilbake til maksimal åpen posisjon.

⚠ Hvis saksen står ubrukt i 1 minutt, vil den automatisk slå seg av.

6.4 REGULERING AV BLADÅPNING (Fig.6)

For å regulere åpningen av det mobile bladet:

1. trykk på ON/OFF-bryteren for å aktivere maskinen (Fig. 1 L)
2. Trykk på ON/OFF-bryteren for å velge arbeidsmodus:
 - modus "1" - et grønt lys, for å kutte grenser med en diameter opptil 15 mm (Fig. 6 I);
 - modus "2" - to grønne lys, for å kutte grenser med en diameter opptil 25 mm (Fig. 6 II);
 - modus "3" - tre grønne lys, for å kutte grenser med en diameter opptil 30 mm (Fig. 6 III).

6.5 STOPP

1. Slipp opp utløseren
2. Trykk på ON/OFF-bryteren i 2 sek
3. Vent på lydsignalet.
4. Ta ut batteriet
5. Sett på vernedekselet

⚠ Ikke berør bladet mens det er i bevegelse.

⚠ For å unngå utilsiktet start må aldri fingeren holdes på utløseren under bevegelse.

7. ORDINÆRT VEDLIKEHOLD

7.1 GENERELT

⚠ Sikkerhetsbestemmelsene som skal følges er beskrevet i kap. 2. Disse bestemmelsene må nøye overholdes for å unngå alvorlige risikoer eller farer.

⚠ Før kontroll, rengjøring eller vedlikehold/innstilling av verktøyet skal utføres:

- **Skr**u av verktøyet;
- **Ta ut batteriet.**

Hyppig kontroll av verktøyet vil gjøre det trygt og pålitelig:

- Ikke spray vann på verktøyet og ikke dypp det ned i vann, det kan forårsake kortslutning inne i verktøyet.
- Hold håndtaket, eventuelle motorventilasjonsanordninger rene, bruk en klut til å rengjøre verk-

tøyet. Ikke bruk vaskemidler for å rengjøre verktøyet for å unngå å skade overflatene.

- Rengjør bladet etter all bruk, beskytt det med beskyttende olje eller spray (Fig. 7).
- Kun når det er nødvendig, skru fast festeme-kanismen (Fig. 1 C) ved å bruke skiftenøkkelen som følger med (Figur. 1 K).

7.2 BATTERI

7.2.1 Batteriets autonomi

Batteriets autonomi avhenger av:

- a. miljøfaktorer som fører til økt energiforbruk:
 - kutting av tre og grenser som er altfor store.
- b. brukernes oppførsel, som bør unngå:
 - å slå sagen ofte på og av under arbeidet;
 - uegnet klippeteknikk i forhold til arbeidet som skal utføres (avsn. 6.4).

Gjør følgende for å optimere batteriets autonomi:

- kutt treet når det er tørt;
- ikke tving verktøyet.

Gjør følgende hvis du ønsker å bruke maskinen til lenger arbeidsøkter enn hva som er mulig for et standardbatteri:

- kjøp et andre standardbatteri slik at du umiddelbart kan bytte ut det utladete batteriet uten å måtte avbryte arbeidet;

7.2.2 Fjerning og opplading av batteriet

1. Trykk på blokkeringsknappene plassert på batteriet (Fig. 8 A).
2. Fjern batteriet fra maskinen (Fig. 8 B).
3. Sett batteriet inn i batteriladeren (Fig. 9).
4. Koble batteriladeren til et strømuttak (Fig. 9.B), med en spenning som tilsvarer den som er indikert på skiltet.
5. Lad batteriet helt som forklart i batteriets/ batteriladerens bruksanvisning.

MERK Batteriet har et vern som hindrer lading hvis romtemperaturen ikke er mellom 4 og +40 °C.

MERK Batteriet kan lades når som helst, også delvis, uten fare for at det skades.

7.2.3 Tilbakemontering av batteriet på maskinen

Når ladingen er fullført:

1. Ta batteriet ut av batteriladeren (unngå at batteriet står lenge i etter at ladingen er fullført).
2. Koble batteriladeren fra strømmen.
3. Sett inn batteriet på plass i maskinen.

4. Skyv batteriet helt inn til man hører et "klikk" som låser det fast og sikrer elektrisk.

7.3 RENGJØRING

7.3.1 Rengjøring av verktøyet

Rengjør verktøyet nøye for støv og skitt hver gang den har vært i bruk.

- Rengjør alltid verktøyet etter bruk med en ren klut fuktet med nøytralt rengjøringsmiddel.
- Fjern alle spor av fuktighet med en ren og myk klut. På lang sikt kan fuktighet forårsake elektrisk støt.
- Ikke bruk aggressive rengjøringsmidler eller løsemidler for å rengjøre plastdelene eller håndtakene.
- Ikke bruk vannsprut, og unngå å væte motoren og elektriske deler.
- For å unngå overoppheting og skader på motoren eller batteriet må grillene på kjøleluftinntaket alltid holdes rene og frie for skitt.

8. EKSTRAORDINÆRT VEDLIKEHOLD

 **Kontakt forhandleren eller et spesialsenter for å slippe og skifte ut bladene.**

9. LAGRING

9.1 FJERNING AV VERKTØYET OG AV BATTERIET

1. Ta ut batteriet og sett det til lading;
2. Unngå å oppbevare enheten i ekstremt varme eller kalde omgivelser.
3. Batterier og ladere må plasseres på et tørt og trygt sted for å hindre inntrengning av varme, støv og fuktighet.
4. Oppbevar verktøyet trygt, utilgjengelig for barn
5. Sørg for at eventuelle skiftenøkler eller verktøy som brukes til vedlikehold er fjernet.

10. SERVICE OG REPARASJONER

Denne bruksanvisningen gir alle nødvendige indikasjoner for å kjøre maskinen, samt informasjon om korrekt vedlikehold som kan utføres av brukeren. Alle vedlikeholds- og justeringsoppgaver som ikke er beskrevet i bruksanvisningen, må foretas hos forhandleren eller ved et spesialverksted som har den kompetansen og det utstyret som kreves

for å utføre arbeidet riktig. På denne måten opprettholdes maskinens opprinnelige sikkerhets- og driftsnivå.

Inngrep utført ved uegnede verksteder eller av ukvalifiserte personer, fører til bortfall av garantien og hever produsenten for enhver forpliktelse og ethvert ansvar.

- Kun autoriserte servicesenter kan utføre reparasjoner og vedlikehold i garantitiden.
- Autoriserte serviceverksteder bruker utelukkende originale reservedeler. Originale reservedeler og tilbehør har blitt utviklet spesifikt for disse maskinene.
- Uoriginale reservedeler og tilbehør er ikke godkjent, og bruk av uoriginale deler og tilbehør gjør at garantien utgår.
- Det anbefales å levere maskinen inn til et autorisert serviceverksted for vedlikehold, assistanse og kontroll av sikkerhetsinnretningene en gang i året.

11. HVA SOM DEKKES AV GARANTIEN

Garantien dekker alle material- og fabrikkasjonsfeil. Brukeren må nøye følge alle vedlagte instruksjoner. Garantien dekker ikke feil som skyldes:

- Manglende kjennskap til vedlagt dokumentasjon.
 - Uforsiktighet.
 - Feil eller upassende bruk og montering.
 - Bruk av uoriginale reservedeler.
 - Bruk av utstyr som ikke følger med, eller som ikke er godkjent av produsenten.
- Dessuten dekker garantien ikke:
- Normal slitasje av forbruksmaterialer som kutteinnretninger og sikkerhetsbolter.
 - Normal slitasje.

Kjøperen er beskyttet av gjeldende lover. Kjøperens lovfestede rettigheter kan ikke på noen måte begrenses av denne garantien.

12. TABELL FOR ORDINÆRT VEDLIKEHOLD VEDLIKEHOLD

Inngrep	Hyppighet	
	Første gang	Deretter hver
MASKIN		
Kontroll av alle fester	-	Før hver bruk
Sikkerhetskontroller / Kontroll av betjeningsutstyr	-	Før hver bruk
Generell rengjøring og kontroll	-	Etter hver bruk

13. FEILSØKING

PROBLEM	MULIG ÅRSAK	LØSNING
1. Maskinen starter ikke	<ul style="list-style-type: none">Hovedbryteren ON-OFF er i OFF-posisjonBatteriet er utladetBatteriet er ikke satt riktig inn.	<ul style="list-style-type: none">Hovedbryteren ON-OFF er i ON-posisjonLad batterietFjern batteriet og sett det inn på nytt
2. Maskinen stanser under klipping	<ul style="list-style-type: none">Batteriet er utladetBatteriet har lite autonomi	<ul style="list-style-type: none">Lad batterietLad batteriet
3. Knivbladet hekter seg fast i en tykk gren	<ul style="list-style-type: none">Batteriet har lite autonomiGrenen er for hardGrendiameteren er for stor	<ul style="list-style-type: none">Lad batterietGren er ikke egnet for klippingGren er ikke egnet for klipping
4. Kuttet er ikke normalt	<ul style="list-style-type: none">Knivbladet er ikke festetKnivbladet er sløvt eller slitt	<ul style="list-style-type: none">Fest skruene på knivbladetSkift ut knivbladet (*)

Hvis problemene fortsetter etter at du har utført disse forbedringsforslagene, må du ta kontakt med forhandleren.

(*) Inngrep som må utføres av forhandleren eller ved et autorisert servicesenter

14. TILBEHØR PÅ ETTERSPORSEL

14.1 BATTERIER

Det finnes batterier med ulik kapasitet for å tilpasse spesifikke driftsbehov (Fig.10). Se tabellen "Tekniske data" for godkjente batterier for denne maskinen.

14.2 BATTERILADER

Enhet til bruk for lading av batteriet (Fig. 11).

bezpieczeństwa". Odniesienia do tytułów lub punktów są oznaczone skrótami rozdz. lub pkt. i opatrzone odpowiednim numerem. Przykład: "rozdz. 2" lub "pkt. 2.1".

2. NORMY BEZPIECZEŃSTWA

2.1 PODSTAWOWE ZALECENIA BEZPIECZEŃSTWA DLA URZĄDZEŃ ELEKTRYCZNYCH

⚠ OSTRZEŻENIE Przeczytać wszystkie ostrzeżenia dotyczące bezpieczeństwa i wszystkie instrukcje. Nieprzestrzeganie wskazówek i instrukcji może spowodować porażenie prądem, pożar i/lub poważne obrażenia ciała.

Zachować wszystkie zalecenia i instrukcje do wykorzystania w przyszłości.

Pojęcie "urządzenie elektryczne" cytowane w zaleceniach bezpieczeństwa odnosi się do Państwa urządzenia zasilanego akumulatorem (bez kabla).

1) Bezpieczeństwo miejsca pracy

- Utrzymywać w czystości miejsce pracy.** Powierzchnie brudne i nieuporządkowane sprzyjają wypadkom.
- Nie używać urządzeń elektrycznych w środowiskach zagrożonych wybuchem, w obecności łatwopalnych cieczy, gazów lub pyłów.** Narzędzia elektryczne wytwarzają iskry, które mogą spowodować zapalenie pyłu lub oparów.
- Przeprowadzać prace z użyciem narzędzi elektrycznych z dala od dzieci i osób postronnych.** Nieuwaga może spowodować utratę kontroli nad tymi narzędziami.

2) Bezpieczeństwo elektryczne

- Wtyczki urządzeń elektrycznych muszą pasować do gniazda. Nigdy nie dokonywać modyfikacji wtyczki. Nie stosować wtyczek zastępczych dla urządzeń elektrycznych wyposażonych w instalację uzimającą.** Niezmodyfikowane wtyczki i pasujące gniazda zmniejszą ryzyko porażenia prądem.
- Unikać kontaktu ciała z uziemionymi powierzchniami jak rury, grzejniki, kuchenki i lodówki.** Uziemienie ciała zwiększa ryzyko porażenia prądem.
- Nie wystawiać elektronarzędzi na działanie deszczu lub wilgotności.** Wejście wody, która przedostaje się do urządzenia elektrycznego zwiększa ryzyko porażenia prądem elektrycznym.
- Pamiętać o prawidłowym użyciu kabla. Nigdy nie używać kabla do przenoszenia, ciągnięcia lub odłączania elektronarzędzia.**

Trzymać przewód z dala od źródeł ciepła, oleju, ostrych krawędzi lub ruchomych części. Zniszczone lub splątane kable zwiększają ryzyko porażenia prądem elektrycznym.

- Używając elektronarzędzia na zewnątrz, stosować przedłużacz odpowiedni do użycia na zewnątrz.** Użycie przewodu z przedłużaczem odpowiednim do użycia na zewnątrz zmniejsza ryzyko porażenia prądem elektrycznym.
- Jeżeli używanie elektronarzędzia w wilgotnym miejscu jest nieuniknione, należy użyć zasilacza zabezpieczonego wyłącznikiem różnicowoprądowym (RCD).** Zastosowanie wyłącznika RCD zmniejsza ryzyko porażenia prądem elektrycznym.

3) Bezpieczeństwo osobiste

- Należy zachować ostrożność i zdrowy rozsądek podczas wykonywania czynności z użyciem elektronarzędzia. Nie używać urządzeń elektrycznych, gdy jest się zmęczonym lub pod wpływem środków odurzających, alkoholu lub leków.** Moment nieuwagi podczas użytkowania urządzenia elektrycznego może spowodować poważne obrażenia ciała.
- Stosować odzież ochronną. Zakładać zawsze okulary ochronne.** Stosowanie sprzętu ochronnego takiego jak maski przeciwpyłowe, obuwie antypoślizgowe, kaski ochronne lub ochronniki słuchu zmniejsza ryzyko spowodowania obrażeń ciała.
- Unikać przypadkowego uruchamiania narzędzia. Przed włożeniem akumulatora, chwyceniem i przemieszczeniem urządzenia elektrycznego, należy upewnić się, że jest ono wyłączone.** Przenoszenie urządzenia elektrycznego z palcem umieszczonym na wyłączniku lub umieszczanie akumulatora z wyłącznikiem ustawionym w pozycji "ON" sprzyja powstawaniu wypadków.
- Przed uruchomieniem urządzenia elektrycznego należy zdjąć wszystkie klucze i narzędzia regulujące.** Klucz lub narzędzie regulujące, które pozostają w kontakcie z częścią wirującą mogą stworzyć ryzyko obrażeń ciała.
- Zachować równowagę. Utrzymywać zawsze odpowiednią postawę i zachować równowagę ciała.** Umożliwia to lepszą kontrolę nad pracą urządzenia elektrycznego w nieprzewidywalnych sytuacjach.
- Stosować odpowiednią odzież. Nie zakładać obszernych ubrań oraz biżuterii. Trzymać włosy, części ubrania i rękawice w odpowiedniej odległości od ruchomych części urządzenia.** Obszerne ubrania, biżuteria lub długie włosy mogą zaplątać się w ruchome części urządzenia.
- Nie pozwolić, aby pewność nabyta w związku z częstym użyciem maszyny sprawiła, że zostaną zignorowane zasady bezpieczeń-**

- stwa. Niedbałość może w ułamku sekundy spowodować poważne obrażenia.
- h) **Jeśli przewidziane są urządzenia do łączenia instalacji ssących i odbiorczych pyłu, upewnić się, że są one odpowiednio podłączone i używane.** Korzystanie z urządzeń odbiorczych pyłu może ograniczyć ryzyko związane z obecnością kurzu.
- 4) **Użytkowanie i zabezpieczanie urządzenia elektrycznego.**
- a) **Nie przeciążać urządzenia elektrycznego. Użytkować urządzenie elektryczne w sposób odpowiedni do wykonywanej pracy.** Odpowiednie urządzenie elektryczne wykona pracę lepiej, w sposób bardziej bezpieczny i z pewnością, do której zostało zaprojektowane.
- b) **Nie używać urządzenia elektrycznego, jeżeli wyłącznik nie jest w stanie go normalnie włączyć lub wyłączyć.** Urządzenie elektryczne, które nie może być włączone za pomocą wyłącznika jest niebezpieczne i musi być naprawione.
- c) **Wyjąć akumulator z gniazda przed wykonaniem jakichkolwiek czynności regulacyjnych lub przed odłożeniem elektronarzędzia.** Powyższe środki bezpieczeństwa zmniejszają ryzyko przypadkowego włączenia urządzenia elektrycznego.
- d) **Przechowywać nieużytkowane urządzenia elektryczne z dala od dzieci i nie pozwalać na ich użytkowanie przez osoby, które nie zapoznały się z nimi i z instrukcją ich obsługi.** Urządzenia elektryczne są niebezpieczne w rękach niedoświadczonych użytkowników.
- e) **Dbać o prawidłową konserwację urządzeń elektrycznych. Sprawdzać czy części ruchome są ustawione liniowo i posiadają swobodę ruchu, czy nie ma pękniętych części lub czy nie zaistniały inne warunki, które mogłyby wpłynąć na funkcjonowanie urządzenia elektrycznego. W przypadku uszkodzeń, urządzenie elektryczne musi być naprawione przed powtórny jego użyciem.** Wiele wypadków jest spowodowanych niedostateczną konserwacją.
- f) **Przechowywać elementy tnące odpowiednio naostrzone i wolne od brudu i zanieczyszczeń.** Odpowiednia konserwacja elementów tnących i ostrzenie krawędzi tnących sprawia, że są one mniej podatne na zacięcia i łatwiejsze do kontrolowania.
- g) **Korzystać z urządzeń elektrycznego zgodnie z zaleceniami, z uwzględnieniem warunków pracy i rodzaju pracy do wykonania.** Użycie urządzenia elektrycznego w sposób niezgodny z jego przeznaczeniem może doprowadzić do niebezpiecznych sytuacji.
- h) **Utrzymywać uchwyty suche, czyste i wolne od oleju i smaru.** Śliskie uchwyty uniemożliwiają bezpieczną obsługę i kontrolę narzędzia w nieprzewidzianych sytuacjach.
- 5) **Wykorzystanie i środki ostrożności dotyczące stosowania narzędzi akumulatorowych**
- a) **Ładować wyłącznie za pomocą ładowarki wskazanej przez producenta.** Ładowarka odpowiednia do konkretnego typu zespołu akumulatorowego może stwarzać ryzyko pożaru, gdy używana jest do ładowania innych zespołów akumulatorowych.
- b) **Stosować narzędzia elektryczne wyłącznie z odpowiednio przystosowanymi do nich zespołami akumulatorowymi.** Stosowanie jakiegokolwiek innego zespołu akumulatorowego może stwarzać ryzyko obrażeń i pożaru.
- c) **Kiedy zespół akumulatorowy nie jest użytkowany, należy trzymać go z dala od innych przedmiotów metalowych, takich jak spinacze, monety, klucze, gwoździe, śruby lub inne małe przedmioty metalowe, które mogą spowodować połączenie dwóch zacisków.** Wywołanie zwarcia na zaciskach akumulatora może spowodować oparzenia lub pożar.
- d) **Jeśli akumulator jest w złym stanie technicznym, może powstać wyciek: unikać wszelkiego kontaktu z nim. Jeśli dojdzie do przypadkowego kontaktu skóry z płynem akumulatorowym, niezwłocznie spłukać wodą. Jeśli płyn dostanie się do oczu, należy natychmiast zwrócić się o pomoc medyczną.** Płyn wyciekający z akumulatora może powodować podrażnienia skóry lub poparzenia.
- e) **Nie używać uszkodzonego lub zmodyfikowanego akumulatora lub przurządu.** Uszkodzone lub zmodyfikowane akumulatory mogą zachowywać się w nieprzewidywalny sposób, powodując pożar, wybuch lub ryzyko obrażeń.
- f) **Nie otwierać akumulatora.** Niebezpieczeństwo zwarcia.
- g) **Nie wystawić akumulatora na działanie ognia lub zbyt wysokich temperatur.** Istnieje niebezpieczeństwo wybuchu.
- 6) **Zabezpieczenia podczas cięcia**
- a) **Trzymać ręce z dala od strefy cięcia i noża nożyc.** Ponieważ urządzenie jest prowadzone wyłącznie jedną ręką, nie zbliżać drugiej ręki do nożyc.
- b) **Każda część ciała musi być oddalona od noża o min. 15 cm.** Nieważne użycie narzędzia może prowadzić do zranienia.
- c) **Przechodnie i osoby postronne muszą pozostawać w minimalnej odległości 1.5 m od noża nożyc.** Nie poruszać urządzenia, gdy nóż jest w ruchu.

- d) W razie zablokowania narzędzia, przed odblokowaniem noża ustawić wyłącznik na OFF.
- e) Noże elektronarzędzia są bardzo ostre. Aby uniknąć obrażeń, nigdy nie dotykać noży.
- f) Przed rozpoczęciem przycinania sprawdzić, czy między gałęziami nie są obecne ukryte przedmioty lub kable.
- g) W szczególnych sytuacjach bardzo intensywnego użycia nóż i uchwyt mogą osiągnąć wysokie temperatury. Zaleca się użycie rękawic ochronnych.
- h) Zabrania się pracy podczas opadów i pozostawiania elektronarzędzie na deszczu lub śniegu.

7) Pomoc techniczna

- a) Należy regularnie kontrolować zużycie narzędzia i je ostrzyć. Tępe noże powodują przeciążenie narzędzia. Szkody wynikające z użycia narzędzia z nożami w złym stanie nie są objęte gwarancją.
- b) Urządzenie elektryczne powinno być naprawiane przez wykwalifikowany personel przy wykorzystaniu wyłącznie oryginalnych części zamiennych. Umożliwia to zapewnienie bezpieczeństwa urządzenia elektrycznego.
- c) Nigdy nie naprawić uszkodzonych akumulatorów. Konserwację akumulatorów powinien wykonywać wyłącznie producent lub autoryzowany serwis.

2.2 AKUMULATOR/ŁADOWARKA

OSTRZEŻENIE

Poniższe przepisy bezpieczeństwa dotyczą wymogów bezpieczeństwa zawartych w instrukcji obsługi ładowarki.

- Ładowarka jest zaprojektowana do użycia w pomieszczeniach zamkniętych. Ładowanie musi być przeprowadzone od środka.
- Przed czyszczeniem ładowarki należy wyjąć akumulator, aby uniknąć szkód i ryzyka elektrycznego.
- Nie wystawiać akumulatora na działanie słońca lub intensywnego światła. Nie umieszczać w kontakcie z gorącymi powierzchniami. Mogą spowodować eksplozję akumulatora.
- Umożliwić całkowite ochłodzenie akumulatora przed rozpoczęciem ładowania.
- Nie rozmontowywać ani nie uszkadzać akumulatora, aby uniknąć szkód osobowych
- Używać ładowarki wyłącznie z ładowalnymi akumulatorami. W przeciwnym razie możliwe jest wystąpienie pożaru lub wybuchu. Używać wyłącznie oryginalnej ładowarki.
- Zawsze, przed każdorazowym użyciem sprawdzić ładowarkę, kabel i wtyczkę. W razie ich uszkodzenia zwrócić się do punktu pomocy technicz-

nej w celu naprawy lub wymiany. Nie używać uszkodzonych ładowarek. Nie próbować samodzielnie naprawiać ładowarek.

- Sprawdzić, czy napięcie ładowarki odpowiada napięciu akumulatora, w przeciwnym razie może spowodować obrażenia osobowe.
- Utrzymywać ładowarkę w czystości, z dala od wilgotnych miejsc i deszczu. Nie używać ładowarki na zewnątrz, brud i woda mogą spowodować uszkodzenia ładowarki i obrażenia osób.
- Ładowarka została zaprojektowana do użycia z oryginalnymi akumulatorami, w przeciwnym razie występuje ryzyko pożaru lub wybuchu.
- Nie używać uszkodzonych ładowarek, zmniejsza to ryzyko wystąpienia uszkodzeń.
- Nie używać ładowarek na łatwopalnych powierzchniach (np. na papierze)

2.3 OCHRONA ŚRODOWISKA

Ochrona środowiska odgrywa ważną i priorytetową rolę podczas użytkowania maszyny. Powinno się ono odbywać w trosce o dobro społeczeństwa i środowiska, w którym żyjemy.

- Unikać sytuacji, w której staje się ona elementem zakłócającym spokój otoczenia. Użytkować urządzenie tylko w stosownych godzinach (nigdy wcześniej rano albo w nocy, gdy hałas mógłby przeszkadzać innym osobom).
- Podczas pracy, dostaje się do środowiska pewna ilość oleju, niezbędna do smarowania łańcucha, z tego powodu należy używać wyłącznie oleju biodegradowalnego przeznaczonego do tego celu. Użycie oleju mineralnego lub oleju silnikowego powoduje poważne szkody w środowisku naturalnym.
- Przestrzegać skrupulatnie lokalnych przepisów dotyczących usuwania opakowań, zniszczonych części, czy jakichkolwiek innych elementów zanieczyszczających środowisko; odpady te nie mogą być wyrzucone do śmieci, ale muszą być oddzielone i składowane w odpowiednich punktach selektywnego gromadzenia odpadów, które przeprowadzą utylizację tych materiałów.
- Należy skrupulatnie przestrzegać lokalnych przepisów dotyczących utylizacji odpadów.
- Po ostatecznym zaniechaniu używania maszyny, nie porzucać jej w środowisku, lecz zwrócić się do punktu selektywnego gromadzenia odpadów, zgodnie z obowiązującymi lokalnymi przepisami.



Nie wyrzucać urządzeń elektrycznych wraz z odpadami domowymi. Zgodnie z Dyrektywą Europejską 2012/19/WE w sprawie zużytego sprzętu elektrycznego i elektronicznego oraz jej wykonawstwa zgodnie z przepisami krajowymi, zużyte urządzenia elektryczne muszą być zbierane oddzielnie w celu ponownego ich wykorzystania w sposób przyjazny dla środowiska. Jeżeli urządzenia elektryczne są usuwane na

składowisku odpadów lub w terenie, szkodliwe substancje mogą dotrzeć do wód gruntowych i wejść do łańcucha pokarmowego, powodując zagrożenie dla zdrowia ludzkiego i dobrego samopoczucia. Aby uzyskać więcej szczegółowych informacji na temat utylizacji tego produktu, należy zwrócić się do organu odpowiedzialnego za utylizację odpadów z gospodarstw domowych lub do Państwa sprzedawcy.



Pod koniec okresu użytkowania, w trosce o środowisko naturalne, dokonać utylizacji akumulatora. Akumulator zawiera materiał, który jest niebezpieczny dla osób i otoczenia. Akumulator powinien być poddany utylizacji w wyspecjalizowanym punkcie, który zajmuje się recyklingiem akumulatorów litowo-jonowych.



Dzięki selektywnej zbiórce zużytych produktów i opakowań możliwy jest recykling i ponowne wykorzystanie materiałów. Ponowne wykorzystanie materiałów pochodzących z recyklingu chroni środowisko naturalne i zmniejsza popyt na surowce.

3. ZAPOZNANIE SIĘ Z MASZYNĄ

Niniejsze urządzenie jest narzędziem ogrodniczym o nazwie przenośne akumulatorowe nożyce do żywopłotu.

Główną częścią maszyny jest silnik, który uruchamia urządzenie tnące.

OSTRZEŻENIE

Użycie przez przedłużony czas lub w niewłaściwych pozycjach może w dłuższym okresie czasu spowodować uszkodzenia ciała.

Przed odstawieniem maszyny należy przeprowadzić czyszczenie i konserwację.

Jeśli urządzenie zostało uderzone lub upadło, przed ponownym uruchomieniem należy się upewnić, że jest w dobrym stanie.

3.1 OPIS MASZyny I JEJ PRZEZNACZENIE

Urządzenie składa się z następujących elementów (Rys.1):

A nóż ruchomy

B nóż stały

C mechanizm mocowania noża

D dźwignia blokowania/odblokowania

E spust

F uchwyt

G wyświetlacz

H akumulatory

I ładowarka

J osłona ostrza

K klucz rurowy

L wyłącznik ON/OFF

3.1.1 Użytkowanie zgodne z przeznaczeniem

Maszyna została zaprojektowana i stworzona do: wyłącznie do podcinania gałęzi.

- podcinanie gałęzi;
- przycinaniu krzewów;
- użytku tylko przez jednego operatora.

3.1.2 Niewłaściwe użytkowanie

Jakiegolwiek inne zastosowanie, odbiegające od powyżej opisanego, może okazać się niebezpieczne i powodować szkody wobec osób i/lub mienia. Niewłaściwe użycie urządzenia stanowią (przykładowo podane czynności, ale nie tylko):

- prace rzeźbiarskie;
- wykonywanie prac rzeźniczych;
- używanie urządzenia do cięcia materiałów, które nie są z drewna (tworzyw sztucznych, materiałów budowlanych);
- jednoczesne użytkowanie maszyny przez więcej, niż jedną osobę.

WAŻNE Niewłaściwe użytkowanie urządzenia prowadzi do utraty gwarancji i zwalnia producenta od wszelkiej odpowiedzialności, obciążając użytkownika wszelkimi zobowiązaniami wynikającymi ze szkód lub obrażeń ciała własnych lub wobec osób trzecich.

3.1.3 Typologia użytkowników

Niniejsze urządzenie jest przeznaczone do użytku przez konsumentów, czyli nieprofesjonalnych operatorów. Niniejsze urządzenie przeznaczone jest "do użytku hobbystycznego".

3.2 OZNAKOWANIE BEZPIECZEŃSTWA

Na urządzeniu pojawiają się różne symbole (Rys. 1). Ich zadaniem jest przypominanie użytkownikowi o konieczności zachowania ostrożności i uwagi podczas korzystania z maszyny.

Znaczenie symboli:



Zagrożenie! W przypadku nieprawidłowego użytkowania maszyna może być zagrożeniem dla samego siebie i dla innych.



Zagrożenie! Niebezpieczeństwo przecięcia lub poważnego zranienia.



Ostrzeżenie! Prosimy przeczytać niniejsze instrukcje przed rozpoczęciem użytkowania urządzenia.



Ostrzeżenie! Używać ochronników słuchu, okularów i kasku ochronnego.



Ostrzeżenie! Stosować obuwie ochronne oraz rękawice!



Zagrożenie! Nie wystawiać na działanie deszczu lub wilgoci.



Ostrzeżenie! Zapoznać się z odpowiednią instrukcją obsługi akumulatora i ładowarki.

WAŻNE Uszkodzone lub nieczytelne etykiety należy wymienić. Zwrócić się o nowe etykiety do autoryzowanego serwisu.

3.3 ETYKIETA ZNAMIONOWA

Etykieta znamionowa zawiera następujące dane (Rys. 2):

1. Nazwa i adres producenta
2. Znak zgodności
3. Miesiąc / Rok produkcji
4. Typ urządzenia
5. Napięcie zasilania
6. Moc znamionowa
7. Numer fabryczny
8. Kod wyrobu
9. Podwójna izolacja

Zapisać dane identyfikacyjne maszyny w odpowiednich polach na etykietce zamieszczonej z tyłu okładki.

WAŻNE Używać danych identyfikacyjnych zamieszczonych na etykietce w przypadku kontaktowania się z autoryzowanym serwisem.

4. ROZPAKOWYWANIE (Rys.2)

1. Otworzyć opakowanie zachowując ostrożność, by nie zgubić znajdujących się w nim elementów.
2. Zapoznać się z dokumentacją znajdującą się w opakowaniu, np. z niniejszymi instrukcjami.
3. Wyjąć urządzenie z opakowania.
4. Usunąć karton i inne elementy opakowania zgodnie z obowiązującymi przepisami.

! **Upewnić się, że narzędzie i akumulatory są czyste i suche i następnie włożyć akumulator do odpowiedniego gniazda noży.**

5. ELEMENTY STEROWANIA

5.1 WYŁĄCZNIK ON /OFF (Rys.1 L)

- Włącza maszynę
- wybiera otwarcie ostrza

5.2 SPUST (Rys.1 E)

- Włącza ruch ostrza

5.3 DŹWIGNIA BLOKOWANIA/ ODBLOKOWANIA (Rys.1 D)

- Uniemożliwia lub włącza aktywację spustu

6. UŻYTKOWANIE MASZYNY

! **Zasady bezpieczeństwa, których należy przestrzegać podczas korzystania z urządzenia opisane są w rozdz. 2. Postępować zgodnie z poniższymi instrukcjami, aby uniknąć poważnych zagrożeń i niebezpieczeństw podczas pracy maszyny.**

WAŻNE W celu uzyskania instrukcji dotyczących akumulatora należy się zapoznać z odpowiednią instrukcją.

6.1 CZYNNOŚCI WSTĘPNE

Przed rozpoczęciem pracy należy dokonać pewnych kontroli i czynności, niezbędnych do zapewnienia bezpieczeństwa warunków pracy jak i również jak najwyższej wydajności.

6.1.1 Kontrola akumulatora

Należy zakupić akumulator o pojemności najbardziej odpowiedniej do potrzeb operacyjnych urządzenia i przed użyciem całkowicie naładować go, postępując zgodnie z instrukcjami zamieszczonymi w instrukcji akumulatora.

Wykaz homologowanych akumulatorów dla tej maszyny znajduje się w tabeli "Dane techniczne".

- Każdorazowo przed rozpoczęciem użytkowania:
 - sprawdzić stan naładowania akumulatora, postępując zgodnie z instrukcjami zawartymi w instrukcji obsługi akumulatora.

6.1.2 Kontrola wyłącznika ON/OFF

Sprawdzić prawidłowe działanie wyłącznika ON/OFF.

! **Nóż musi się zatrzymać po zwolnieniu spustu.**

6.2 KONTROLE BEZPIECZEŃSTWA

Ponadto, należy przeprowadzić kontrole bezpieczeństwa i sprawdzić, czy wyniki odpowiadają danym z tabel.

⚠ Przed rozpoczęciem użytkowania urządzenia należy zawsze przeprowadzić kontrole bezpieczeństwa.

Część	Wynik
Uchwyty i osłony	Czyste, suche, wolne od oleju i smaru, prawidłowo i bezpiecznie zamontowane na urządzeniu.
Śruby na urządzeniu i na ostrzu	Dobrze dokręcone (nie poluzowane)
Osłony	W stanie nienaruszonym, bez uszkodzeń.
Akumulator	Brak uszkodzeń opakowania, bez wycieków płynu
Urządzenie	Brak śladów uszkodzeń lub zużycia
Wyłącznik ON/OFF, spust, dźwignia blokowania/ odblokowania	Wszystkie polecenia muszą się poruszać swobodnie i ich działanie nie może być wymuszane
Włączanie testowe	Brak nietypowych wibracji Brak nietypowych dźwięków

6.3 URUCHAMIANIE PRACY

1. Zdjąć osłonę ochronną noża (Rys.3 A).
2. Nacisnąć wyłącznik ON/OFF (Rys.3 B) przez 2 sekundy.
3. Po sygnale akustycznym.
4. użyj dźwigni zwalnającej (rys. 3 C) i naciśnij spust (rys. 3 D), aby włączyć ostrza.
5. Po naciśnięciu spustu nastąpi zamknięcie noża, po zwolnieniu spustu nastąpi jego otwarcie (Rys.4).
6. Ustawić nóż na gałęzi przeznaczony do przycięcia (Rys. 5).

⚠ Zwolnić spust w przypadku zablokowania noża, nóż zostanie automatycznie ustawiony w pozycji maksymalnego otwarcia.

⚠ Jeśli nie są używane przez 1 minutę, nożyce wyłączą się automatycznie.

6.4 REGULACJA OTWARCIA NOŻA (Rys. 6)

Aby wyregulować otwarcie noża ruchomego:

1. nacisnąć wyłącznik ON/OFF aby włączyć maszynę (Rys. 1 L);
2. nacisnąć wyłącznik ON/OFF aby wybrać tryb roboczy:
 - tryb "1" - zielone światło, do cięcia gałęzi o średnicy do 15 mm (Rys. 6 I);
 - tryb "2" - dwa zielone światła, do cięcia gałęzi o średnicy do 25 mm (Rys. 6 II);
 - tryb "3" - trzy zielone światła, do cięcia gałęzi o średnicy do 30 mm (Rys. 6 III).

6.5 ZATRZYMANIE

1. Zwolnić spust
2. Przytrzymać wciśnięty przycisk ON/OFF przez 2 sek.
3. Odczekać na sygnał akustyczny
4. Wyjąć akumulator z gniazda
5. Umieścić pokrywę ochronną

⚠ Nie dotykać noża, gdy jest w ruchu.

⚠ Podczas przenoszenia urządzenia, nigdy nie trzymać palca na spuście, aby zapobiec przypadkowemu włączeniu się urządzenia.

7. KONSERWACJA ZWYCZAJNA

7.1 INFORMACJE OGÓLNE

⚠ Zasady bezpieczeństwa, których należy przestrzegać podczas korzystania z urządzenia opisane są w rozdz. 2. Postępować zgodnie z poniższymi instrukcjami, aby uniknąć poważnych zagrożeń i niebezpieczeństw podczas pracy maszyny.

⚠ Przed przystąpieniem do kontroli, czyszczenia lub konserwacji/regulacji urządzenia:

- **Włączyć urządzenie;**
 - **Wyjąć akumulator z gniazda.**
- Częsta kontrola urządzenia sprawi, że będzie bezpieczne i niezawodne:
- Nie spryskiwać urządzenia wodą i nie zanurzać go w wodzie, może to spowodować zwarcia wewnątrz urządzenia.
 - Utrzymywać uchwyt, ewentualne urządzenia wentylacyjne silnika w czystości, używać ściereczki do czyszczenia urządzenia. Nie używać detergentów do mycia urządzenia, aby nie dopuścić do uszkodzenia powierzchni.
 - Czyszczyć nóż po każdym użyciu, chronić go olejem lub sprayem ochronnym (Rys.7).

- Tylko w razie konieczności, zamknąć mechanizm mocujący (Rys. 1 C) przy użyciu dołączonego klucza rurowego (Rys. 1 K).

7.2 AKUMULATOR

7.2.1 Wydajność akumulatora

Wydajność akumulatora zależy głównie od:

- a. czynników środowiskowych, które powodują zwiększenie zapotrzebowania na energię:
 - cięcia drzew i gałęzi o zbyt grubych gałęziach.
- b. zachowań operatora, który powinien unikać:
 - częstego włączania i wyłączania maszyny podczas pracy;
 - stosowania nieprawidłowej techniki cięcia w stosunku do rodzaju pracy do wykonania (pkt. 6.4).

W celu dokonania optymalizacji wydajności akumulatora zaleca się:

- cięcie drewna, gdy jest ono suche;
- nie przeciążać urządzenia.

W przypadku użycia maszyny w sesjach roboczych dłuższych od dozwolonych dla standardowego akumulatora, możliwe jest:

- dokonanie zakupu drugiego standardowego akumulatora w celu natychmiastowej wymiany rozładowanego akumulatora, bez przerywania ciągłości pracy.

7.2.2 Wyjęcie i ponowne ładowanie akumulatora

1. Nacisnąć przycisk blokujący, znajdujący się w akumulatorze (Rys. 8 A).
2. Wyjąć akumulator z maszyny (Rys. 8 B).
3. Wsunąć akumulator do gniazda ładowania na maszynie (Rys. 9)
4. Podłączyć ładowarkę do gniazda wtykowego (Rys. 9 B) o napięciu odpowiadającym temu wskazanemu na tabliczce znamionowej.
5. Dokonać zawsze pełnego ładowania akumulatora, postępując zgodnie ze wskazówkami zawartymi w instrukcji obsługi akumulatora/ładowarki.

UWAGA Akumulator wyposażony jest w zabezpieczenie uniemożliwiające ładowanie, jeśli temperatura otoczenia nie mieści się w przedziale pomiędzy 4 i +40 °C.

UWAGA Akumulator może być ponownie naładowany w każdej chwili, również częściowo, bez ryzyka jego uszkodzenia.

7.2.3 Ponowny montaż akumulatora w urządzeniu

Po zakończeniu ponownego ładowania:

1. Wyjąć akumulator z gniazda w ładowarce, (unikając, po kompletnym jego naładowaniu, zbyt długiego pozostawiania w ładowarce).
2. Odłączyć ładowarkę od sieci elektrycznej.
3. Wsunąć akumulator do gniazda na maszynie.
4. Docisnąć aż do usłyszenia "kliknięcia" i zaskoczenia go na swoim miejscu w celu zapewnienia styku elektrycznego.

7.3 CZYSZCZENIE

7.3.1 Czyszczenie urządzenia

Po zakończeniu każdej sesji roboczej, wyczyścić dokładnie urządzenie z kurzu i zanieczyszczeń.

- Wyczyścić urządzenie po każdym użyciu przy użyciu czystej, wilgotnej szmatki nasączonej łagodnym detergentem.
- Usunąć wszelkie ślady wilgoci za pomocą miękkiej, suchej szmatki. Wilgoć może spowodować ryzyko porażenia prądem.
- Nie należy używać żrących środków czyszczących ani rozpuszczalników do czyszczenia części z tworzywa sztucznego lub uchwytów.
- Nie stosować strumieni wody oraz unikać moczenia silnika i komponentów elektrycznych.
- Aby nie dopuścić do przegrzania i uszkodzenia silnika lub akumulatora, należy zawsze upewnić się, że chłodzące kratki wlotu powietrza są czyste i wolne od zanieczyszczeń.

8. KONSERWACJA NADZWYCZAJNA

 **W celu ostrzeżenia i wymiany noży zwrócić się do Sprzedawcy lub wyspecjalizowanego Centrum.**

9. MAGAZYNOWANIE

9.1 MAGAZYNOWANIE NARZĘDZIA I AKUMULATORA

1. wyjąć akumulator z gniazda i naładować go;
2. Nie przechowywać urządzenia w bardzo gorącym lub bardzo zimnym otoczeniu.
3. Przechowywać akumulatory i ładowarki w suchym i bezpiecznym miejscu, aby uniemożliwić wnikanie ciepła, pyłu i wilgoci.
4. Odłożyć urządzenie w bezpieczne miejsce, z dala od zasięgu dzieci
5. Upewnić się, że zostały usunięte klucze lub narzędzia używane do konserwacji.

10. SERWIS I NAPRAWA

Niniejsza instrukcja zawiera wszelkie informacje niezbędne do posługiwania się maszyną i poprawnego wykonania podstawowych czynności z zakresu konserwacji dokonywanych przez samego użytkownika. Wszystkie czynności regulacyjne i konserwacyjne nieopisane w niniejszej instrukcji powinny być wykonane przez Państwa sprzedawcę lub w autoryzowanym punkcie serwisowym, które dysponuje wiedzą i sprzętem umożliwiającym właściwe wykonanie czynności konserwacyjnych przy zapewnieniu odpowiedniego stopnia bezpieczeństwa i zachowaniu pierwotnych cech urządzenia.

Czynności wykonane przez nieodpowiednie serwisy lub osoby niekompetentne powodują utratę udzielonych gwarancji oraz zwalniają producenta z jakichkolwiek zobowiązań i z odpowiedzialności prawnej.

- Naprawy i serwis gwarancyjny mogą być przeprowadzane jedynie przez autoryzowane centra serwisowe.
- Autoryzowane centra serwisowe korzystają jedynie z oryginalnych części zamiennych. Części zamienne i oryginalne akcesoria zostały opracowane specjalnie do tego typu urządzeń.
- Nieoryginalne części zamienne i akcesoria nie są zatwierdzone przez producenta, ich stosowanie powoduje utratę gwarancji.
- Zaleca się, aby raz w roku skontrolować działanie urządzenia w autoryzowanym centrum serwisowym w celu jego konserwacji, przeprowadzenia napraw serwisowych i kontroli urządzeń zabezpieczających.

11. ZAKRES GWARANCJI

Wady produkcyjne i materiałowe są objęte pełną gwarancją. Użytkownik powinien dokładnie przestrzegać instrukcji podanych w załączonej dokumentacji.

Gwarancja nie obejmuje uszkodzeń spowodowanych w wyniku:

- niezapoznania się użytkowników z załączoną dokumentacją;
- niedbałości;
- nieprawidłowego lub niedozwolonego użytkowania maszyny lub jej montażu;
- używania nieoryginalnych części zamiennych;
- używania akcesoriów niedostarczonych lub niezatwierdzonych przez producenta.

Gwarancja nie obejmuje:

- naturalnego zużycia części eksploatacyjnych, takich jak urządzenia tnące, śruby zabezpieczające;
- normalnego zużycia.

Kupujący podlega przepisom prawa danego kraju. Niniejsza gwarancja w żaden sposób nie ogranicza praw, które przysługują kupującemu w ramach tych przepisów.

12. TABELA KONSERWACJI ZWYCZAJNEJ

Czynność	Częstotliwość	
	Pierwszy raz	Następnie co
URZĄDZENIE		
Kontrola wszystkich mocowań	-	Każdorazowo przed rozpoczęciem użytkowania
Kontrole bezpieczeństwa / Przegląd urządzeń sterowniczych	-	Każdorazowo przed rozpoczęciem użytkowania
Generalne czyszczenie i kontrola	-	Po każdym użyciu

13. IDENTYFIKACJA USTEREK

USTERKA	MOŻLIWA PRZYCZYNA	SPOSÓB USUNIĘCIA
1. Urządzenie nie uruchamia się	<ul style="list-style-type: none">• Wyłącznik główny ON-OFF è znajduje się w pozycji OFF• Akumulator jest rozładowany• Akumulator nie jest prawidłowo włożony	<ul style="list-style-type: none">• Wyłącznik główny ON-OFF znajduje się w pozycji ON• Naładować akumulator• Wyjąć akumulator i ponownie włożyć
2. Maszyna zatrzymuje się podczas cięcia	<ul style="list-style-type: none">• Akumulator jest rozładowany• Akumulator ma niską autonomię	<ul style="list-style-type: none">• Naładować akumulator• Naładować akumulator
3. Nóż tnący blokuje się na gałęzi	<ul style="list-style-type: none">• Akumulator ma niską autonomię• Zbyt twarde ramię• Zbyt duża średnica gałęzi	<ul style="list-style-type: none">• Naładować akumulator• Gałąź nie nadaje się do cięcia• Gałąź nie nadaje się do cięcia
4. Cięcie nie jest regularne.	<ul style="list-style-type: none">• Nóż tnący nie jest zamknięty• ostrze tnące jest ścięte lub zużyte	<ul style="list-style-type: none">• Dokręcić śrubę na nożu tnącym• Wymienić nóż tnący (*)

Jeżeli po wykonaniu czynności opisanych powyżej, usterki nie zostaną zlikwidowane, należy skontaktować się z Państwem sprzedawcą.

(*) Czynności, które powinny być wykonane przez Państwa Sprzedawcę lub przez autoryzowane Centrum serwisowe.

14. AKCESORIA NA ZAMÓWIENIE

14.1 AKUMULATORY

Aby dostosować się do specyficznych wymogów operacyjnych, dostępne są akumulatory o różnych pojemnościach (Rys.10). Wykaz homologowanych akumulatorów dla tej maszyny znajduje się w tabeli "Dane techniczne".

14.2 ŁADOWARKA AKUMULATORA

Urządzenie, które służy do ładowania urządzenia (rys. 11).



ÍNDICE

1. GENERALIDADES	1
2. NORMAS DE SEGURANÇA	2
3. CONHECER A MÁQUINA	5
3.1 Descrição da máquina e uso previsto	5
3.2 Sinalização de segurança	5
3.3 Etiqueta de identificação	6
4. DESEMBALAGEM (Fig. 2)	6
5. COMANDOS DE CONTROLO	6
5.1 Interruptor ON /OFF (Fig.1 L)	6
5.2 Gatilho (Fig.1 E)	6
5.3 Alavanca bloqueio/desbloqueio (Fig.1 D)	6
6. UTILIZAÇÃO DA MÁQUINA	6
6.1 Operações preliminares	6
6.2 Controlos de segurança	6
6.3 Arranque e trabalho	7
6.4 Regulação da abertura da lâmina (Fig.6) .	7
6.5 Paragem	7
7. MANUTENÇÃO ORDINÁRIA	7
7.1 Generalidades	7
7.2 Bateria	8
7.3 Limpeza	8
8. MANUTENÇÃO EXTRAORDINÁRIA	8
9. ARMAZENAMENTO	8
9.1 Armazenamento da ferramenta e da bateria	8
10. ASSISTÊNCIA E REPARAÇÕES	8
11. COBERTURA DA GARANTIA	9
12. TABELA DE MANUTENÇÃO ORDINÁRIA	9
13. IDENTIFICAÇÃO DE INCONVENIENTES	10
14. ACESSÓRIOS A PEDIDO	10
14.1 Baterias	10
14.2 Carregador de bateria	10

1. GENERALIDADES

1.1 COMO LER O MANUAL

No texto do manual de instruções existem alguns parágrafos com informações especiais sobre a segurança ou o funcionamento, que são salientadas de maneira diferente, segundo os critérios a seguir:

NOTA ou **IMPORTANTE** fornece explicações ou outros elementos relativos ao que já foi indicado anteriormente, com o propósito de não danificar a máquina ou causar danos.

O símbolo  evidencia um perigo. A inobservância das advertências acarreta a possibilidade de lesões pessoais ou a terceiros e/ou danos.

Os parágrafos realçados com um quadrado com uma borda de pontos cinzentos indicam características opcionais que não estão presentes em todos os modelos documentados neste manual. Verifique se a característica está presente no seu modelo.

Todas as indicações "frente", "trás", "direita" e "esquerda" referem-se à posição de trabalho do operador.

1.2 REFERÊNCIAS

1.2.1 Figuras

As figuras usadas nestas instruções foram numeradas em 1, 2, 3 e assim por diante.

Os componentes indicados nas figuras estão assinalados com as letras A, B, C, e assim por diante.

Uma referência ao componente C na figura 2 foi assinalada com a indicação: "Ver fig. 2.C" ou simplesmente "(fig. 2.C)".

As figuras são indicativas. As peças efetivas podem variar em relação àquelas representadas.

1.2.2 Títulos

O manual foi dividido em capítulos e parágrafos. O título do parágrafo "2.1 Preparação" é um subtítulo de "2. Normas de segurança". As referências a títulos

ou parágrafos foram assinaladas com a abreviatura cap. ou par. e o respetivo número. Exemplo: “cap. 2” ou “par. 2.1”.

2. NORMAS DE SEGURANÇA

2.1 ADVERTÊNCIAS GERAIS DE SEGURANÇA PARA AS FERRAMENTAS ELÉTRICAS

⚠ ATENÇÃO *Leia todas as advertências de segurança e todas as instruções. A inobservância dos avisos e das instruções pode provocar incêndios e/ou graves ferimentos.*

Guarde todos os avisos e as instruções para consultá-las no futuro.

O termo “ferramenta elétrica” citado nas advertências se refere ao seu equipamento com alimentação a bateria (sem cabo).

1) Segurança da área de trabalho

- a) **Mantenha a área de trabalho limpa e bem iluminada.** Áreas sujas e bagunçadas facilitam a ocorrência de acidentes.
- b) **Não utilize a ferramenta elétrica em ambientes com risco de explosão, em presença de líquidos inflamáveis, gás ou poeira.** Os aparelhos elétricos geram faíscas que podem incendiar a poeira ou os vapores.
- c) **Mantenha longe as crianças e as pessoas que se encontrarem nas proximidades quando a ferramenta elétrica for utilizada.** As distrações podem provocar a perda de controlo.

2) Segurança elétrica

- a) **As fichas da ferramenta elétrica devem coincidir com o a tomada. Não modifique nunca de modo algum a ficha. Não utilize fichas adaptadas com as ferramentas elétricas dotadas de aterramento.** As fichas não modificados e tomadas correspondentes reduzirão o risco de choques elétricos.
- b) **Evite o contacto do corpo com superfícies aterrada terra, como tubos, radiadores, fogões e frigoríficos.** Existe um risco acrescido de choque elétrico se o seu corpo estiver ligado à terra.
- c) **Não exponha as ferramentas elétricas à chuva nem à humidade.** A entrada de água numa ferramenta elétrica aumenta o risco de choques elétricos.
- d) **Não abuse do cabo. Nunca use nunca o cabo para transportar, puxar ou desconectar a ferramenta elétrica. Mantenha o cabo longe de fontes calor, óleo, bordas cortantes ou partes em movimento. Os**

cabos danificados ou retorcidos aumentam o risco de choques elétricos.

- e) **Ao usar uma ferramenta elétrica o exterior, use uma extensão adequada para uso externo.** O uso de um cabo apropriado ao uso externo reduz o risco de choques elétricos.
 - f) **Se for inevitável usar uma ferramenta elétrica num local húmido, use uma fonte de alimentação protegida por dispositivo de corrente residual (RCD).** O uso de um RCD reduz o risco de choques elétricos.
- #### 3) Segurança pessoal
- a) **Preste atenção, controle as próprias ações e use o bom senso quando utilizar uma ferramenta elétrica. Não use a ferramenta elétrica quando estiver cansado ou caso tenha assumido drogas, álcool ou medicamentos.** Um momento de distração enquanto estiver a usar uma ferramenta elétrica pode provocar graves lesões pessoais.
 - b) **Utilize roupas de proteção. Use sempre óculos de proteção.** O uso de um equipamento de proteção como máscaras antipoeira, sapatos antiderrapantes, capacetes de proteção ou auriculares de proteção reduz as lesões pessoais.
 - c) **Evite arranques não intencionais. Certifique-se de que o aparelho esteja desligado antes de inserir a bateria, segurar ou transportar a ferramenta elétrica.** Transportar uma ferramenta elétrica com o dedo no interruptor, montar a bateria com o interruptor na posição “ON” facilita a ocorrência de acidentes.
 - d) **Remova todas as chaves ou ferramentas de regulação antes de acionar a ferramenta elétrica.** Uma chave ou uma ferramenta que permanece em contato com uma parte rotativa pode provocar lesões pessoais.
 - e) **Procure não perder o equilíbrio. Mantenha sempre o apoio e equilíbrio adequados.** Isso permite um melhor controlo da ferramenta elétrica em situações inesperadas.
 - f) **Use roupas apropriadas. Não use roupas largas ou joias. Mantenha os cabelos, roupas e luvas à distância das partes em movimento.** Roupas soltas, joias ou cabelos compridos podem ficar presos nas partes em movimento.
 - g) **Não deixe que a familiaridade com o uso frequente da máquina o torne muito seguro a ponto de ignorar os princípios de segurança.** Uma ação negligente pode causar ferimentos graves numa fração de segundo.
 - h) **Se forem fornecidos dispositivos para a conexão de sistemas de extração e recolha de poeira, certifique-se de que estejam conectados e sejam utilizados corre-**

tamente. O uso da recolha da poeira pode reduzir os riscos associados à poeira.

4) **Uso e proteção da ferramenta elétrica**

a) **Não sobrecarregue a ferramenta elétrica.**

Use a ferramenta elétrica apropriada ao trabalho. A ferramenta elétrica adequada efetuará o trabalho da melhor maneira e do modo mais seguro na velocidade para a qual foi projetado.

b) **Não utilize a ferramenta elétrica caso o interruptor não seja capaz de ligá-la ou pará-la regularmente.** Uma ferramenta elétrica que não puder ser acionada pelo interruptor é perigosa e deve ser consertada.

c) **Remova o acumulador do seu alojamento antes de efetuar qualquer regulação ou antes de guardar a ferramenta elétrica.** Essas medidas preventivas de segurança reduzem o risco de arranque acidental da ferramenta elétrica.

d) **Coloque as ferramentas elétricas inutilizadas fora do alcance de crianças e não permita o uso da ferramenta elétrica a pessoas que não estejam familiarizados com a ferramenta e com essas instruções.** As ferramentas elétricas são perigosas nas mãos de utilizadores inexperientes.

e) **Cuide da manutenção das ferramentas elétricas. Verifique se as partes móveis estão alinhadas e livres para se movimentar, se há rupturas de partes ou qualquer outra condição que possa influenciar o funcionamento da ferramenta elétrica. Em caso de danos, a ferramenta elétrica deve ser consertada antes de ser utilizada.** Muitos acidentes são provocadas por uma péssima manutenção.

f) **Mantenha afiadas e limpas as partes de corte.** Uma manutenção adequada das partes de corte, com lâminas bem afiadas, faz com que não se prendam facilmente e tornam-se mais fáceis de controlar.

g) **Use a ferramenta elétrica de acordo com as instruções fornecidas, tendo em mente as condições e o tipo de trabalho a ser realizado.** O uso de uma ferramenta elétrica para operações diversas daquelas previstas pode provocar situações de perigo.

h) **Mantenha as pegas secas, limpas e livres de óleo ou massa lubrificante.** As pegas escorregadias não permitem o manuseio e controlo seguros da ferramenta em situações inesperadas.

5) **Uso e precauções de uso das ferramentas a bateria**

a) **Recarregue somente com o carregador especificado pelo fabricante.** Um carregador apropriado para um tipo de grupo de ba-

terias pode gerar um risco de incêndio caso seja utilizado para outros grupos de baterias.

b) **Use a ferramenta elétrica apenas com baterias especificamente estabelecidas.** O uso de um outro grupo de baterias qualquer pode criar o risco de lesões e incêndios.

c) **Quando o grupo baterias não estiver a ser usado, é necessário mantê-lo longe de outros objetos de metal como clips, moedas, chaves, pregos, parafusos ou outros objetos metálicos pequenos que possam criar uma conexão entre dois terminais.** Provocar o curto-circuito com os terminais da bateria pode causar queimaduras ou incêndios.

d) **Caso esteja em condições ruins, poderá vaziar líquido da bateria: evite qualquer tipo de contato. Caso ocorra um contato accidental, enxague imediatamente com água. Caso o líquido entre nos olhos, consulte um médico imediatamente.** O líquido que vaziar da bateria pode provocar irritações ou queimaduras.

e) **Não use um grupo de baterias ou um instrumento danificado ou modificado.** As baterias danificadas ou modificadas podem apresentar comportamento imprevisível, resultando em incêndio, explosão ou risco de lesões.

f) **Não abra a bateria.** Perigo de curto-circuitos.

g) **Não exponha um grupo de baterias ao fogo ou a temperaturas excessivas.** Existe o perigo de explosão.

6) **Seguranças para as operações de corte**

a) **Mantenha as mãos longe da área de corte e da lâmina da tesoura.** Como o dispositivo é guiado com apenas uma mão, não traga a outra mão para mais perto das lâminas da tesoura.

b) **Mantenha cada parte do seu corpo a uma distância mínima de 15 cm da lâmina.** O uso cuidadoso da ferramenta pode evitar ferimentos.

c) **Mantenha os passantes e outras pessoas a uma distância mínima de 1,5 m da lâmina da tesoura.** Não mova a ferramenta enquanto a lâmina estiver em movimento.

d) **Se a ferramenta bloquear-se, desligue o interruptor antes de tentar destravar a lâmina.**

e) **As lâminas da ferramenta elétrica estão muito afiadas.** Não toque nas lâminas para evitar ferimentos.

f) **Antes de iniciar a poda, verifique se não há objetos ou cabos escondidos entre os ramos.**

g) **Em situações operativas particularmente difíceis, a lâmina e o cabo podem atingir altas temperaturas.** Recomenda-se usar luvas de proteção.

- h) **É proibido trabalhar durante a precipitação e deixar a ferramenta elétrica na chuva ou neve.**

7) Assistência

- a) **O desgaste da lâmina deve ser verificado em intervalos regulares e deve ser afiada.** As lâminas biseladas sobrecarregam a ferramenta. Os danos resultantes do uso da ferramenta com lâminas em mau estado não são cobertos pela garantia.
- b) **A ferramenta elétrica deverá ser consertada por uma pessoa qualificada, e deverão ser utilizadas peças sobressalentes originais.** Assim, será mantida a segurança da ferramenta elétrica.
- c) **Nunca repare pilhas danificadas.** A manutenção da bateria deve ser realizada apenas pelo fabricante ou por fornecedores de serviços autorizados.

2.2 BATERIA / CARREGADOR DE BATERIA

ATENÇÃO

As seguintes normas de segurança integram as recomendações de segurança presentes no manual específico do carregador de baterias.

- **O carregador de baterias foi projetado para uso interno.** As operações de carregamento devem ser realizadas no interior.
- **Remova a bateria antes de limpar o carregador** para evitar danos resultantes e risco de choque elétrico.
- **Não exponha a bateria à luz solar ou a uma luz muito intensa.** Não coloque em contacto com superfícies quentes. Podem causar a explosão da bateria.
- **Deixe a bateria arrefecer completamente antes de começar a carregar.**
- **Não desmonte nem danifique a bateria** para evitar ferimentos
- **Use apenas o carregador de baterias com baterias recarregáveis.** Caso contrário, pode causar incêndio e explosões. Utilize apenas o carregador de baterias original.
- **Verifique sempre o carregador de baterias, o cabo e a ficha antes de cada utilização.** Se danificados, dirija-se ao centro de assistência para reparação ou substituição. Não use carregador de baterias danificados. Não tente reparar o carregador de baterias danificado para manter a ferramenta segura.
- **Verifique se a tensão do carregador corresponde à da bateria,** caso contrário, pode causar ferimentos.
- **Mantenha o carregador de baterias limpo, longe de ambientes húmidos e chuva.** Não use o carregador no exterior, a sujidade e água podem

causar danos ao carregador e ferimentos pessoais.

- **O carregador foi projetado para uso com as baterias originais,** caso contrário, pode causar risco de incêndio ou explosão.
- **O uso de carregadores danificados** reduz o risco de ferimentos.
- **Não utilize o carregador em superfícies inflamáveis** (por exemplo, papel)

2.3 PROTEÇÃO DO MEIO AMBIENTE

A proteção do ambiente deve ser um aspeto importante e prioritário no uso da máquina, para o benefício da convivência civil e do ambiente no qual vivemos.

- Evite ser um elemento de incómodo para com a vizinhança. Utilize a máquina somente em horários razoáveis (nem muito cedo pela manhã, nem tarde da noite quando as pessoas poderão se sentir incomodadas).
- Durante o trabalho, é liberada no ambiente uma certa quantidade de óleo, necessária para a lubrificação da corrente. Por este motivo, use somente óleos biodegradáveis, específicos para esta utilização. O uso de um óleo mineral ou de óleo para motores provoca danos graves ao ambiente.
- Siga rigorosamente as normas locais para a eliminação de embalagens, partes deterioradas ou qualquer elemento de forte impacto ambiental. Estes resíduos não devem ser jogados no lixo, mas devem ser separados e entregues nos centros de recolha apropriados, que providenciarão a reciclagem dos materiais.
- Siga rigorosamente as normas locais para a eliminação dos materiais residuais.
- No momento da desativação, não abandone a máquina no meio ambiente, mas contate um centro de recolha, em conformidade com as normas locais vigentes.



Não jogue os aparelhos elétricos junto com os lixos domésticos. Em conformidade com a Diretiva Europeia 2012/19/UE sobre os lixos de aparelhagens elétricas e eletrónicas e a sua execução conforme as

normas nacionais, as aparelhagens elétricas inutilizadas devem ser recolhidas separadamente, a fim de que sejam reutilizadas de modo eco-compatível. Se as aparelhagens elétricas forem eliminadas num aterro ou no solo, as substâncias nocivas podem atingir a camada aquífera e entrar na cadeia alimentar, danificando a sua saúde e o bem-estar. Para informações mais detalhadas sobre a eliminação deste produto, contate o Órgão competente para a eliminação de lixos domésticos ou o seu revendedor.



No término da sua vida útil, elimine as baterias com a devida atenção ao nosso ambiente. A bateria contém material que é perigoso para nós e para o ambiente. Ela deve ser removida e eliminada separadamente numa estrutura que aceita as baterias de íons de lítio.



A recolha diferenciada de produtos e embalagens usados permite a reciclagem dos materiais e a reutilização dos mesmos. A reutilização dos materiais reciclados ajuda a prevenir a poluição ambiental e reduz a demanda de matérias-primas.

3. CONHECER A MÁQUINA

Esta máquina é um equipamento para jardinagem e, mais especificamente, uma tesoura de poda portátil alimentada por bateria.

A máquina é composta essencialmente por um motor que aciona um dispositivo de corte.

ATENÇÃO

Usá-la por períodos prolongados ou em posições incorretas pode causar danos ao seu corpo a longo prazo.

Efetue as operações de limpeza e manutenção antes de guardar a ferramenta.

Caso a ferramenta tenha colidido ou caído, certifique-se de que esteja em boas condições antes de religá-la.

3.1 DESCRIÇÃO DA MÁQUINA E USO PREVISTO

A máquina é constituída por (Fig.1):

A lâmina móvel

B lâmina fixa

C mecanismo de fixação da lâmina

D alavanca de bloqueio/desbloqueio

E gatilho

F pega

G visor

H baterias

I carregador de baterias

J proteção da lâmina

K chave de tubos

L interruptor ON/OFF

3.1.1 Uso previsto

Esta máquina é projetada e fabricada para: exclusivamente cortar relva.

- podar e cortar;
- cortar arbustos;
- ser utilizada por um único operador.

3.1.2 Uso inadequado

Qualquer outro uso, não conforme àqueles acima citados, pode ser perigoso e causar danos a pessoas e/ou objetos. Incluem-se no uso inadequado (como, por exemplo, mas não somente):

- trabalhos de entalhe;
- efetuar trabalhos de açougue;
- use a ferramenta para o corte de materiais que não sejam de madeira (materiais plásticos, materiais para a construção civil);
- utilizar a ferramenta por mais de uma pessoa.

IMPORTANTE *O uso inadequado da ferramenta provoca a perda da garantia e exime o Fabricante de toda e qualquer responsabilidade, competindo ao utilizador os ônus decorrentes de danos ou lesões próprias ou a terceiros.*

3.1.3 Tipologia de utilizador

Esta máquina é destinada para ser usada pelos consumidores, isto é, operadores não profissionais. É destinada a hobby.

3.2 SINALIZAÇÃO DE SEGURANÇA

Na máquina estão presentes vários símbolos (fig. 1). A sua função é relembrar ao operador os comportamentos que devem ser seguidos para utilizá-la com a atenção e a cautela necessárias.

Significado dos símbolos:



Perigo! Esta máquina, caso não seja usada corretamente, pode ser perigosa para si e para os outros



Perigo! Perigo de corte ou ferimentos graves.



Atenção! Leia as instruções de operação antes de utilizar a máquina.



Atenção! Use proteções acústicas, óculos e capacete de proteção.



Atenção! Use luvas e calçado de proteção antiderrapante!



Perigo! Não exponha à chuva ou humidade.



Atenção! Quanto à bateria e ao carregador de bateria, consulte o manual relevante.

IMPORTANTE As etiquetas adesivas danificadas ou ilegíveis devem ser substituídas. Solicite as novas etiquetas ao seu centro de assistência autorizado.

3.3 ETIQUETA DE IDENTIFICAÇÃO

A etiqueta de identificação contém os seguintes dados (fig. 2):

1. Nome e endereço do fabricante
2. Marca de conformidade
3. Mês / Ano de fabrico
4. Tipo de máquina
5. Tensão de alimentação
6. Potência nominal
7. Número de matrícula
8. Código do artigo
9. Isolamento duplo

Transcreva os dados de identificação da máquina nos respetivos espaços da etiqueta que fica no verso da capa.

IMPORTANTE Utilize os dados de identificação indicados na etiqueta de identificação do produto sempre que contactar a oficina autorizada.

4. DESEMBALAGEM (Fig. 2)

1. Abra a embalagem com cuidado e atenção para não perder os componentes.
2. Consulte a documentação inserida na caixa, incluindo as presentes instruções.
3. Retire a ferramenta da caixa.
4. Elimine a caixa e as embalagens no respeito das normas locais.

⚠ Verifique se a ferramenta e as baterias estão limpas e secas e, em seguida, insira a bateria na respetiva sede da tesoura.

5. COMANDOS DE CONTROLO

5.1 INTERRUPTOR ON /OFF (Fig.1 L)

- Ativa a máquina
- seleciona a abertura da lâmina

5.2 GATILHO (Fig.1 E)

- Ativa o movimento da lâmina

5.3 ALAVANCA BLOQUEIO/ DESBLOQUEIO (Fig.1 D)

- Previne ou habilita a ativação do gatilho

6. UTILIZAÇÃO DA MÁQUINA

⚠ As normas de segurança a seguir encontram-se descritas no cap. 2. Respeite escrupulosamente tais indicações para não correr graves riscos ou perigos.

IMPORTANTE Para obter instruções sobre a bateria, leia o manual relevante.

6.1 OPERAÇÕES PRELIMINARES

Antes de começar a trabalhar, é necessário efetuar uma série de verificações e operações, a fim de garantir os melhores resultados e a máxima segurança.

6.1.1 Verificação da bateria

Compre a bateria da capacidade mais adequada às exigências operacionais e carregue-a completamente, seguindo as indicações do manual da bateria.

A lista das baterias homologadas para esta máquina pode ser encontrada na tabela "Dados Técnicos".

- Para cada utilização:
 - verifique o estado de carga da bateria seguindo as indicações contidas no manual da bateria.

6.1.2 Controlo interruptor ON/OFF

Verifique o correto funcionamento do interruptor ON/OFF.

⚠ A lâmina deve parar quando o gatilho é solto.

6.2 CONTROLOS DE SEGURANÇA

Efetue os seguintes controlos de segurança e verifique se os resultados correspondem ao que está assinalado nas tabelas.

⚠ Efetue sempre os controlos de segurança antes da utilização.

Objeto	Resultado
Pegas e proteções	Limpas, secas, sem vestígio de óleo e graxa, fixadas correta e firmemente e à máquina.
Parafusos na máquina e na barra	Bem fixados (não soltos)
Proteções	Inteiras, não danificadas.
Bateria	Nenhum dano na sua carcaça, nenhum vazamento de líquido
Máquina	Nenhum sina de dano ou de desgaste
Interruptor ON/OFF, gatilho, alavanca de bloqueio/desbloqueio	Todos os controlos devem mover-se livremente e não ser forçados
Acionamento de ensaio	Nenhuma vibração anormal. Nenhum ruído anormal

6.3 ARRANQUE E TRABALHO

1. Remova a cobertura de proteção da lâmina (Fig. 3 A).
2. Pressione o interruptor de acendimento ON OFF (Fig. 3 B) por 2 segundos.
3. Depois do sinal acústico.
4. atue na alavanca de libertação (Fig. 3 C) e pressione o gatilho (Fig. 3 D) para colocar as lâminas em funcionamento.
5. Pressione o gatilho para a lâmina fechar-se, ao soltar, o gatilho abre-se (Fig. 4).
6. Coloque a lâmina no ramo a ser cortado (Fig. 5).

⚠ Solte o gatilho no caso de uma lâmina travada, a lâmina retornará automaticamente para a posição de abertura máxima.

⚠ Se não for usada por 1 minuto, a tesoura desligará automaticamente.

6.4 REGULAÇÃO DA ABERTURA DA LÂMINA (Fig. 6)

Para regular a abertura da lâmina móvel:

1. pressione o interruptor ON/OFF para ativar a máquina (Fig. 1 L).
2. pressione o interruptor ON/OFF para escolher o modo de operação:
 - modo "1" - uma luz verde, para cortar ramos com um diâmetro de até 15 mm (Fig. 6 I);

- modo "2" - duas luzes verdes, para corte de galhos com diâmetro até 25 mm (Fig. 6 II);
- modo "3" - três luzes verdes, para corte de ramos com diâmetro de até 30 mm (Fig. 6 III).

6.5 PARAGEM

1. Solte o gatilho
2. Mantenha o interruptor ON/OFF premido durante 2 segundos
3. Aguarde o sinal acústico
4. Remova a bateria do seu alojamento
5. Coloque a cobertura de proteção

⚠ Não toque na lâmina enquanto estiver em movimento.

⚠ Durante os deslocamentos, nunca deixe o dedo no gatilho, para evitar arranques acidentais.

7. MANUTENÇÃO ORDINÁRIA

7.1 GENERALIDADES

⚠ As normas de segurança a seguir encontram-se descritas no cap. 2. Respeite escrupulosamente tais indicações para não correr graves riscos ou perigos.

⚠ Antes de efetuar qualquer controlo, limpeza ou intervenção de manutenção/regulação na ferramenta:

- **Desligue a ferramenta;**
 - **Remova a bateria do alojamento.**
- A verificação frequente da ferramenta irá torná-la segura e confiável:
- Não borrife água na ferramenta e não a mergulhe, pois isso pode causar curtos-circuitos dentro da ferramenta.
 - Mantenha a pega, quaisquer dispositivos de ventilação do motor limpos, use um pano para limpar a ferramenta. Não use detergentes para limpar a ferramenta para evitar danos às superfícies.
 - Limpe a lâmina após cada uso, proteja-a com óleo ou sprays protetores (Fig.7).
 - Somente quando necessário, aperte o mecanismo de fixação (Fig. 1 C) utilizando a chave de tubo fornecida (Fig. 1 K)

7.2 BATERIA

7.2.1 Autonomia da bateria

A autonomia da bateria é condicionada principalmente por:

- a. fatores ambientais, que requerem uma maior necessidade de energia:
 - corte de árvores e ramos de dimensões muito grandes.
- b. comportamentos do operador, que devem ser evitados:
 - ligações e desligamentos durante o trabalho;
 - uso de uma técnica de corte inadequada em relação ao trabalho a ser realizado (par. 6.4).

Para melhorar a autonomia da bateria, é sempre importante:

- cortar a madeira quando estiver seca;
- não force a ferramenta.

Caso desejar utilizar a máquina em sessões de trabalho mais longas em relação à duração da bateria standard, é possível:

- comprar uma segunda bateria standard para substituir imediatamente a bateria descarregada, sem prejudicar a continuidade de utilização;

7.2.2 Remoção e recarga da bateria

1. Pressione o botão de bloqueio inserido na bateria (Fig. 8 A).
2. Remova a bateria da máquina (Fig. 8 B).
3. Insira a bateria no seu alojamento do carregador de baterias (Fig.9).
4. Conecte o carregador de bateria numa tomada (Fig. 9 B), com tensão correspondente àquela indicada na placa.
5. Efetue sempre a recarga completa, seguindo as indicações contidas no manual da bateria / carregador de bateria.

NOTA *A bateria é equipada com uma proteção que impede a recarga se a temperatura ambiente não estiver incluída entre 4 e +40 °C.*

NOTA *A bateria pode ser recarregada em qualquer momento, até mesmo parcialmente, sem o risco de danificá-la.*

7.2.3 Remontagem da bateria na máquina

Ao terminar a recarga:

1. Remova a bateria do seu alojamento no carregador de baterias (evite deixá-la carregando após o término da recarga).
2. Desconecte o carregador de bateria da rede elétrica.
3. Insira a bateria no seu alojamento posicionado na máquina.
4. empurre até o fim e ao ouvir o "clique" que a bloqueia na posição e garante o contacto elétrico.

7.3 LIMPEZA

7.3.1 Limpeza da ferramenta

No final de cada sessão de trabalho, limpe cuidadosamente a ferramenta, eliminando poeiras e detritos.

- Limpe sempre a ferramenta após o uso utilizando um pano limpo e humedecido com detergente neutro.
- Remova todas as partes húmidas utilizando um pano macio e seco. A humidade pode provocar choques elétricos.
- Não utilize detergentes agressivos ou solventes para limpar as partes em plástico ou as pegas.
- Não use jatos de água e evite molhar o motor e os componentes elétricos.
- Para evitar o aquecimento excessivo e danos ao motor ou à bateria, certifique-se sempre de que as grelhas de aspiração do ar de arrefecimento estejam limpas e sem detritos.

8. MANUTENÇÃO EXTRAORDINÁRIA

 **Para afiar e substituir as lâminas, contacte o seu revendedor ou um centro especializado.**

9. ARMAZENAMENTO

9.1 ARMAZENAMENTO DA FERRAMENTA E DA BATERIA

1. Remova a bateria do seu alojamento e providencie a sua recarga;
2. Evite armazenar o dispositivo em ambientes extremamente quentes ou frios.
3. As baterias e carregadores devem ser colocados num local seco e seguro para evitar a entrada de calor, poeira e humidade.
4. Guardar a ferramenta em segurança, longe do alcance das crianças
5. Certifique-se de que as chaves ou ferramentas usadas para manutenção sejam removidas.

10. ASSISTÊNCIA E REPARAÇÕES

Este manual fornece todas as indicações necessárias para a condução da máquina e para uma correta manutenção de base por parte do utilizador. Todas as intervenções de regulação e manutenção não descritas neste manual devem ser efetuadas pelo Revendedor ou por um Centro especializado, que deverá possuir os conhecimentos e os equipamentos necessários para que o trabalho seja corretamente executado, mantendo o grau de segurança e as condições originais da máquina.

Operações executadas por estruturas não adequadas ou por pessoas não qualificadas implicam na anulação de qualquer forma de garantia e de qualquer obrigação ou responsabilidade do Fabricante.

- Apenas as oficinas de assistência autorizadas podem efetuar as reparações e a manutenção em garantia.
- As oficinas de assistência autorizadas usam exclusivamente peças sobressalentes originais. As peças sobressalentes e os acessórios originais foram desenvolvidos especificamente para as máquinas.
- As peças sobressalentes e os acessórios não originais não foram aprovados, portanto a utilização dessas peças e acessórios não originais acarretam a anulação da garantia.
- Recomenda-se que a máquina seja levada uma vez por ano a uma oficina de assistência autorizada para a manutenção, assistência e controlo dos dispositivos de segurança.

11. COBERTURA DA GARANTIA

A garantia cobre todos os defeitos dos materiais e de fabrico. O utilizador deverá seguir atentamente todas as instruções fornecidas na documentação em anexo.

A garantia não cobre os danos devidos a:

- Falta de familiarização com a documentação de acompanhamento.
- Desatenção.
- Uso e montagem indevidos ou não permitidos.
- Utilização de peças sobressalentes não originais.
- Utilização de acessórios não fornecidos ou não aprovados pelo fabricante.

Para além disso, a garantia não cobre:

- O normal desgaste de materiais de consumo como dispositivos de corte, parafusos de segurança.
- Normal desgaste.

O comprador está protegido pelas suas próprias leis nacionais. Os direitos do comprador previstos pelas leis nacionais do País em que vive não são, de maneira alguma, limitados pela presente garantia.

12. TABELA DE MANUTENÇÃO ORDINÁRIA

Intervenção	Frequência	
	Primeira vez	Sucessivamente a cada
MÁQUINA		
Controlo de todas as fixações	-	Antes de cada uso
Controlos de segurança / Verificação dos comandos	-	Antes de cada uso
Limpeza geral e controlo	-	No final de cada uso

13. IDENTIFICAÇÃO DE INCONVENIENTES

INCONVENIENTE	CAUSA PROVÁVEL	SOLUÇÃO
1. A máquina não se ativa	<ul style="list-style-type: none"> • O interruptor geral ON-OFF está na posição OFF • A bateria está descarregada. • A bateria não foi inserida corretamente 	<ul style="list-style-type: none"> • Coloque o interruptor geral ON-OFF na posição ON • Carregar a bateria. • Remova a bateria e insira-a novamente
2. A máquina para durante o corte	<ul style="list-style-type: none"> • A bateria está descarregada. • A bateria tem pouca autonomia 	<ul style="list-style-type: none"> • Carregar a bateria. • Carregar a bateria.

3. A lâmina de corte emperra num ramo espesso	<ul style="list-style-type: none"> • A bateria tem pouca autonomia • Ramo muito duro • Diâmetro do ramo muito grande 	<ul style="list-style-type: none"> • Carregar a bateria. • Ramo não adequado para corte • Ramo não adequado para corte
4. O corte não é regular	<ul style="list-style-type: none"> • A lâmina de corte não está apertada • a lâmina de corte está chanfrada ou desgastada 	<ul style="list-style-type: none"> • Aperte o parafuso na lâmina de corte • Substitua a lâmina de corte (*)

Se os inconvenientes persistirem após a execução das soluções descritas, contate o Revendedor.

(*) Intervenções que devem ser realizadas pelo seu Revendedor ou por um Centro de assistência autorizado

14. ACESSÓRIOS A PEDIDO

14.1 BATERIAS

Estão disponíveis baterias de diversas capacidades, para adaptarem-se às exigências operacionais específicas (Fig.10). A lista das baterias homologadas para esta máquina pode ser encontrada na tabela "Dados Técnicos".

14.2 CARREGADOR DE BATERIA

Dispositivo que é utilizado para recarregar a bateria (Fig. 11).

**CUPRINS**

1. GENERALITĂȚI	1
2. NORME DE SIGURANȚĂ	2
3. FAMILIARIZAREA CU MAȘINA	5
3.1 Descrierea mașinii și utilizarea prevăzută... 5	
3.2 Semnalizarea de securitate	5
3.3 Eticheta de identificare	6
4. DEZAMBALAREA (Fig. 2)	6
5. COMENZI DE CONTROL	6
5.1 Întrerupător ON /OFF (Fig.1 L)	6
5.2 Trăgaci (Fig.1 E)	6
5.3 Pârghie blocare/deblocare (Fig.1 D)	6
6. UTILIZAREA MAȘINII	6
6.1 Operațiuni premergătoare utilizării	6
6.2 Controale de siguranță	7
6.3 Pornirea și utilizarea	7
6.4 Reglarea deschiderii lamei (Fig. 6)	7
6.5 Oprire	7
7. ÎNTREȚINEREA NORMALĂ	7
7.1 Generalități	7
7.2 Baterie	8
7.3 Curățarea	8
8. ÎNTREȚINEREA SPECIALĂ	8
9. DEPOZITAREA	8
9.1 Depozitarea sculei și a bateriei	8
10. ASISTENȚĂ ȘI REPARAȚII	9
11. ACOPERIREA GARANȚIEI	9
12. TABEL DE ÎNTREȚINERE CURENȚĂ	9
13. IDENTIFICAREA PROBLEMELOR	10
14. ACCESORII LA CERERE	10
14.1 Baterii	10
14.2 Alimentator pentru baterie	10

1. GENERALITĂȚI**1.1 CITIREA MANUALULUI**

Anumite paragrafe conțin informații deosebit de importante; de aceea, în scopul garantării siguranței și protecției la locul de muncă sau în timpul funcționării mașinii, sunt subliniate astfel:

OBSERVAȚIE sau **IMPORTANT** *Prezintă anumite detalii sau alte elemente în afara celor indicate anterior; neglijarea lor duce la deteriorarea mașinii sau a bunurilor din jur.*

Simbolul  indică un pericol. Nerespectarea avertismentului poate cauza vătămări corporale personale sau ale terților și/sau daune.

- Paragrafele evidențiate într-un chenar cu
- margine gri punctată indică caracteristici
- opționale, care nu sunt specifice tuturor
- modelelor descrise în acest manual.
- Verificați dacă funcția respectivă este
- prezentă pe propriul dvs. model.

Toate indicațiile precum „față”, „spate”, „dreapta” și „stânga” se raportează la poziția de lucru a operatorului.

1.2 REFERINȚE**1.2.1 Figuri**

Figurile din aceste instrucțiuni de utilizare sunt numerotate cu 1, 2, 3 etc.

Componentele indicate în figuri sunt marcate cu literele A, B, C etc.

O referință la componenta C din figura 2 este indicată prin textul: „Vezi Fig. 2.C” sau, pur și simplu, prin „(Fig. 2.C)”.

Figurile sunt orientative. Piesele efective pot fi diferite față de cele reprezentate.

1.2.2 Titluri

Manualul este împărțit în capitole și paragrafe. Titlul paragrafului „2.1 Formare” este un subtitlu al capitolului „2. Norme de siguranță”. Referințele la titluri sau paragrafe sunt indicate prin abrevierea

cap. sau par. și numărul corespunzător. Exemplu: „cap. 2” sau „par. 2.1”.

2. NORME DE SIGURANȚĂ

2.1 AVERTIZĂRI DE SIGURANȚĂ GENERALE PRIVIND SCULELE ELECTRICE

⚠ ATENȚIE Citiți toate instrucțiunile și avertizările de siguranță indicate. Nerespectarea acestora poate cauza electroșocuri, incendii și/sau vătămare corporală gravă.

Păstrați toate instrucțiunile legate de măsurile de siguranță la îndemână, pentru a le citi ulterior.

Termenul „sculă electrică” specificat mai sus se referă la aparatul dumneavoastră alimentat cu baterie (fără cablu).

1) Măsurile de siguranță la locul de muncă

- Păstrați locul de muncă curat și bine iluminat.** Spațiile murdare sau dezordonate facilitează declanșarea incendiilor.
- Nu folosiți scula electrică în spații supuse riscului de explozie, cu lichide inflamabile, gaze sau praf.** Sculele electrice provoacă scântei care pot incendia praful sau vaporii.
- Când folosiți o sculă electrică, asigurați-vă că nu sunt prezenți copii sau alte persoane în apropierea razei de acțiune.** Neatenția poate duce la pierderea controlului.

2) Siguranța electrică

- Ștecherul sculei electrice trebuie să se potrivească cu priza. Nu modificați niciodată ștecherul, în niciun fel. Nu utilizați adaptoare de priză în cazul sculelor electrice dotate cu împământare.** Ștecherurile nemodificate și prizele aferente vor reduce riscul de electrocutare.
- Evitați contactul corpului cu suprafețele cu împământare sau legate la pământ, de exemplu: țevi, calorifere, aragaze, frigider.** Există un risc sporit de șoc electric dacă corpul persoanei este legat la pământ.
- Nu expuneți sculele electrice la ploaie sau la umiditate.** Pătrunderea apei într-o sculă electrică crește riscul de electrocutare.
- Nu abuzați de cablu. Nu utilizați niciodată cablul pentru a transporta, trage sau deconecta scula electrică. Țineți cablul la distanță de surse de căldură, ulei, margini tăioase sau părți în mișcare.** Cablu-

riile deteriorate sau încurcate măresc riscul de electrocutare.

- Atunci când utilizați o sculă electrică în aer liber, folosiți un prelungitor adecvat pentru utilizare în exterior.** Utilizarea unui cablu specific pentru exterior reduce riscul de electrocutare.
- Dacă este inevitabil să utilizați o sculă electrică într-un loc umed, utilizați o sursă de alimentare protejată de un dispozitiv de curent rezidual (RCD).** Utilizarea unui dispozitiv RCD reduce riscul de electrocutare.

3) Siguranța personală

- Fiți vigilenți, controlați ceea ce faceți și procedați rațional atunci când folosiți o sculă electrică. Nu folosiți scule electrice dacă sunteți obosiți sau vă aflați sub influența drogurilor, alcoolului sau medicamentelor.** Un moment de neatenție în timpul utilizării unei scule electrice poate provoca grave vătămări corporale.
- Purtați echipamentul de protecție. Purtați întotdeauna ochelarii de protecție.** Utilizarea echipamentului de protecție, cum ar fi măștile împotriva prafului, bocancii cu talpă antiderapantă, căștile de protecție și antifoanele, reduc riscul de vătămare personală.
- Evitați pornirea accidentală a sculelor electrice. Asigurați-vă că aparatul este închis înainte de a introduce bateria, de a apuca sau transporta scula electrică.** Transportarea sculelor electrice cu degetul pe întrerupător sau montarea bateriei cu întrerupătorul în poziția „ON” favorizează producerea accidentelor.
- Îndepărtați toate cheile sau uneltele pentru reglare înainte de a acționa scula electrică.** O cheie sau unealtă care rămâne în contact cu o parte a mașinii care se rotește poate cauza vătămarea personală.
- Nu vă pierdeți echilibrul. Păstrați-vă întotdeauna un punct de sprijin pentru a avea echilibrul necesar.** Acest lucru mărește controlul asupra sculei electrice, în situațiile neprevăzute.
- Îmbrăcați-vă adecvat. Nu purtați haine largi sau bijuterii. Aveți grijă ca părul, hainele și mânușile să fie tot timpul la distanță de organele în mișcare.** Hainele descheiate, ca și părul lung, pot fi prinse în angrenaje.
- Nu permiteți ca familiaritatea dobândită prin utilizarea frecventă a mașinii să vă facă prea încrezător, ignorând principiile de siguranță.** O acțiune neglijentă poate provoca vătămări grave într-o fracțiune de secundă.

- h) **Dacă există dispozitive pentru conectarea sistemelor de aspirație și colectare a prafului, asigurați-vă că sunt conectate și utilizate corect.** Folosirea sistemelor de colectare a prafului contribuie la reducerea riscurilor legate de prezența prafului.
- 4) Utilizarea și păstrarea sculei electrice**
- a) **Nu supraîncărcați scula electrică. Întrebuiți scula electrică potrivită operației pe care trebuie să o executați.** O sculă electrică adecvată va executa operațiile mai bine, în mai multă siguranță și la viteză pentru care a fost proiectată.
- b) **Nu folosiți scula electrică dacă întrerupătorul nu funcționează corect (nu pornește sau nu oprește la timp scula).** Sculele electrice care nu pot fi acționate de la întrerupător sunt periculoase și trebuie să fie reparate.
- c) **Scoateți acumulatorul din locașul său înainte de a efectua orice reglare sau de a depozita scula electrică.** Aceste măsuri de siguranță reduc riscul de pornire accidentală a sculei electrice.
- d) **Nu păstrați sculele electrice pe care nu le folosiți la îndemâna copiilor și nu permiteți persoanelor care nu sunt familiarizate cu acestea sau care nu și-au însușit aceste instrucțiuni să le folosească.** Sculele electrice sunt periculoase dacă sunt lăsate pe mâna utilizatorilor fără experiență.
- e) **Aveți grijă să întrețineți sculele electrice. Verificați ca piesele mobile să fie aliniate și să aibă o mișcare liberă, să nu fie deteriorate și nu aibă nici un alt semn care poate afecta funcționarea sculelor electrice. În caz de deteriorare, sculele electrice trebuie să fie reparate înainte a fi utilizate din nou.** Multe accidente au fost cauzate tocmai de lipsa întreținerii.
- f) **Păstrați componentele de tăiere ascuțite și curate.** Componentele de tăiere întreținute corect, ca și lamele ascuțite, evită blocarea lor și pierderea controlului.
- g) **Folosiți scula electrică conform instrucțiunilor furnizate, ținând cont de condițiile și tipul de activitate de executat.** Utilizarea unei scule electrice pentru operațiuni diferite de cele prevăzute poate cauza situații de pericol.
- h) **Păstrați mânerul uscat, curat și fără urme de ulei sau grăsimi.** Mânerul alunecoasă nu permite manevrarea și controlul sigur al sculei în situații neașteptate.
- 5) Utilizarea și măsuri de precauție ale sculelor cu baterie**
- a) **Reîncărcați doar cu încărcătorul specificat de constructor.** Un încărcător potrivit pentru un anumit grup de baterii poate genera risc de incendiu dacă se folosește pentru alte grupuri de baterii.
- b) **Folosiți scule electrice doar cu baterii stabilite în mod special.** Utilizarea oricărui alt grup de baterii poate crea un risc de leziuni și incendii.
- c) **Atunci când nu utilizați grupul de baterii, trebuie să îl țineți la distanță de alte obiecte din metal cum sunt agrafele de birou, monedele, cuiele, șuruburile sau alte mici obiecte metalice care pot crea o legătură între două cleme de conexiune.** Scurtcircuitarea clemelor bateriei poate cauza arsuri sau incendii.
- d) **Dacă se află în condiții proaste, bateria poate pierde lichid: a se evita fiecare contact.** Dacă are loc un contact accidental, clătiți imediat cu apă. Dacă lichidul intră în ochi, contactați imediat medicul. Lichidul scurs din baterie poate provoca iritații ale pielii sau arsuri.
- e) **Nu utilizați un grup de baterii sau un instrument deteriorat sau modificat.** Bateriile deteriorate sau modificate pot avea un comportament imprevizibil, ceea ce poate duce la incendii, explozii sau risc de rănire.
- f) **Nu desfaceți bateria.** Pericol de scurtcircuit.
- g) **Nu expuneți un pachet de baterii la foc sau la temperaturi excesive.** Există pericol de explozie.
- 6) Măsuri de siguranță pentru operațiunile de tăiere**
- a) **Țineți mâinile departe de zona de tăiere și de lama foarfecei.** Deoarece dispozitivul este folosit cu o singură mână, nu apropiați cealaltă mână de lame.
- b) **Țineți toate părțile corpului la cel puțin 15 cm distanță de lamă.** Utilizarea atentă a instrumentului poate evita rănirea.
- c) **Țineți trecătorii și alte piese la cel puțin 1.5 m distanță de lama foarfecei.** Nu manipulați unealta în timp ce lama este în mișcare.
- d) **Dacă scula este blocată, treceți întrerupătorul pe OFF înainte de a încerca să deblocați lama.**
- e) **Lamele sculei electrice sunt foarte ascuțite.** Nu atingeți lamele pentru a evita rănirea.
- f) **Înainte de a începe tăierea, verificați ca între crengi să nu existe obiecte ascunse sau cabluri.**
- g) **În condiții de utilizare deosebit de grele lama și mânerul pot atinge temperaturi**

ridicate. Se recomandă să folosiți mănuși de protecție.

- a) **Este interzis să lucrați pe timp de ploaie și să lăsați scula electrică în ploaie sau zăpadă.**

7) Asistența

- a) **Verificați uzura lamei la intervale regulate de timp și dacă este necesar ascuțiți.** Lamele tocite supraîncarcă instrumentul. Daunele rezultate din utilizarea sculei cu lame în stare proastă nu sunt acoperite de garanție.
- b) **Apelați la persoane calificate pentru a repara sculele electrice și folosiți numai piese de schimb originale.** Acest lucru garantează siguranța la folosire a sculei electrice.
- c) **Nu reparați niciodată bateriile deteriorate.** Bateriile trebuie să fie întreținute numai de către producător sau de către furnizorii de servicii autorizați.

2.2 BATERIA / ÎNCĂRCĂTORUL BATERIEI

ATENȚIE

Următoarele norme de siguranță cuprind indicațiile de siguranță din manualul specific al încărcătorului de baterie.

- **Încărcătorul bateriei este proiectat pentru utilizare în interior.** Operațiunile de încărcare trebuie efectuate în interior.
- **Înainte de a curăța încărcătorul scoateți bateria** pentru a evita deteriorarea și riscul de electrocutare.
- **Nu expuneți bateria la soare sau la lumină intensă.** Nu o așezați în contact cu suprafețe fierbinți. Acestea pot provoca explozia bateriei.
- **Înainte de reîncărcare lăsați bateria să se răcească complet.**
- **Nu dezamblați și nu deteriorați bateria,** pentru a evita rănirea.
- **Utilizați încărcătorul numai cu baterii reîncărcabile.** În caz contrar, poate provoca incendiu și explozie. Utilizați numai încărcătorul original.
- **Verificați întotdeauna încărcătorul, cablul și ștecherul înainte de fiecare utilizare.** Dacă sunt deteriorate, mergeți la un centru de service pentru a le repara sau înlocui. Nu utilizați încărcătoare deteriorate. Nu încercați să reparați încărcătoarele deteriorate pentru a menține siguranța sculei.
- **Verificați dacă tensiunea încărcătorului corespunde cu cea a bateriei,** în caz contrar se poate provoca vătămări corporale.
- **Păstrați încărcătorul curat, departe de medii umede și ploaie.** Nu utilizați încărcătorul în

exterior, murdăria și apa pot cauza deteriorarea încărcătorului și vătămări corporale.

- **Încărcătorul este proiectat pentru a fi folosit cu baterii originale,** altfel poate provoca risc de incendiu sau explozie.
- **Neutilizând încărcătoarele deteriorate** reduceți riscul de rănire.
- **Nu utilizați încărcătorul pe suprafețe inflamabile** (de exemplu, hârtie).

2.3 OCROTIREA MEDIULUI ÎNCONJURĂTOR

Ocrotirea mediului înconjurător reprezintă un aspect important și prioritar atunci când se utilizează mașina, spre beneficiul unei coabitări civilizate și a mediului în care trăim.

- Evitați să deranjați persoanele din vecinătate. Utilizați mașina numai în intervale de timp raționale (nu dimineața devreme sau seara târziu, când i-ați putea deranja pe alții).
- În timpul lucrului, o parte din uleiul folosit pentru lubrifierea motorului se dispersează în mediul înconjurător, motiv pentru care trebuie să utilizați numai uleiuri specifice acestui tip de operațiune și care sunt biodegradabile. Utilizarea unui ulei mineral sau a unui ulei pentru motoare dăunează grav mediului înconjurător.
- Respectați cu strictețe normele în vigoare la nivel local pentru eliminarea ambalajelor, uleiurilor, benzinei, bateriilor, filtrelor, părților deteriorate sau a oricărui alt element ce ar putea afecta mediul înconjurător; aceste deșeurii nu vor fi aruncate în lada de gunoi, ci vor fi separate și duse la centrele de colectare autorizate, care se vor ocupa de reciclarea materialelor în cauză.
- Respectați cu strictețe normele în vigoare la nivel local pentru eliminarea deșeurilor rezultate.
- Când mașina nu mai este utilizabilă, nu o lăsați în mediul înconjurător ci contactați un centru de colectare, conform normelor în vigoare la nivel local.



Nu aruncați aparaturile electrice împreună cu deșeurile menajere. Conform Directivei Europene 2012/19/UE cu privire la eliminarea deșeurilor care provin de la aparaturile electrice și electronice și la implementarea acesteia în legislația națională, aparaturile electrice scoase din uz trebuie să fie colectate separat, pentru a putea fi refolosite în mod eco-compatibil. Dacă aparatele electrice sunt aruncate în mediul înconjurător sau în groapa de gunoi, substanțele dăunătoare se pot infiltra în pătura de apă de unde pot intra în circuitul apei și deci în alimente, dăunând sănătății și bunăstării dumneavoastră. Pentru informații mai detaliate cu privire la eliminarea acestui produs, contactați Instituția

competență în eliminarea deșeurilor menajere sau Vânzătorul de la care l-ați achiziționat.



La sfârșitul duratei de viață utilă, eliminați bateriile cu atenția cuvenită pentru mediul înconjurător. Bateria conține material periculos pentru dvs. și pentru mediu. Aceasta trebuie să fie îndepărtată și eliminată separat, într-o structură care acceptă bateriile cu ioni de litiu.



Colectarea separată a produselor și a ambalajelor utilizate permite reciclarea materialelor și reutilizarea acestora. Reutilizarea materialelor reciclate ajută la prevenirea poluării mediului și reduce cererea de materii prime.

3. FAMILIARIZAREA CU MAȘINA

Această mașină este un echipament de grădinarit, mai precis o foarfecă de tăiat crengi portabilă, alimentată de la baterie.

În principal, mașina este formată dintr-un motor care acționează un dispozitiv de tăiere.

ATENȚIE

Folosirea timp îndelungat sau în poziții incorecte în cele din urmă poate provoca vătămări corpului. Efectuați operațiunile de curățare și întreținere înainte de a depozita scula.

Dacă scula a suferit un șoc sau a căzut, asigurați-vă că se află în condiții bune înainte de a o porni.

3.1 DESCRIEREA MAȘINII ȘI UTILIZAREA PREVĂZUTĂ

Mașina este compusă din (Fig.1):

- A lamă mobilă
- B lamă fixă
- C mecanism de fixare a lamei
- D pârghie de blocare/deblocare
- E trăgaci
- F mâner
- G display
- H baterie
- I încărcător de baterie
- J protector lamă
- K cheie tubulară
- L întrerupător ON/OFF

3.1.1 Utilizarea preconizată

Această mașină a fost proiectată și fabricată doar pentru a tăia crengi.

- a tăia și a tunde;

- a tăia tufișuri;
- a fi utilizată de un singur operator.

3.1.2 Utilizarea necorespunzătoare

Orice altă utilizare poate fi periculoasă și poate provoca daune persoanelor și/sau bunurilor. Sunt considerate utilizări necorespunzătoare (fără a se limita însă la următoarele exemple):

- lucrări de cioplire;
- executarea lucrărilor de măcelărie;
- utilizarea sculei pentru tăierea unor materiale care nu sunt din lemn (plastic, materiale de construcție);
- utilizarea sculei de către două sau mai multe persoane.

IMPORTANT *Utilizarea necorespunzătoare a sculei atrage cu sine anularea garanției și declinarea oricărei responsabilități din partea Fabricantului, utilizatorul trebuind să suporte consecințele pentru daunele sau vătămarea personală ori a terților.*

3.1.3 Tipologia utilizatorilor

Această mașină este destinată folosirii de către consumatori, adică de operatori neprofesioniști. A fost proiectată pentru amatori.

3.2 SEMNALIZAREA DE SECURITATE

Pe mașină apar diverse simboluri (Fig. 1). Acestea au rolul de a-i aminti operatorului ce comportament trebuie să adopte pentru a o utiliza cu atenția și grija necesare.

Semnificația simbolurilor:



Pericol! Această mașină poate fi periculoasă pentru dvs. sau pentru cei din jur, dacă nu este folosită în mod corespunzător.



Pericol! Pericol de tăiere sau rănire gravă.



Atenție! Citiți instrucțiunile înainte de utilizarea mașinii.



Atenție! Folosiți protecții auditive, ochelari și cască de protecție.



Atenție! Purtați mănuși și încălțăminte de protecție împotriva alunecării!



Pericol! Nu expuneți la ploaie sau umezeală.



Atenție! Pentru baterie și încărcător, vă rugăm să consultați manualul corespunzător.

IMPORTANT Etichetele adezive deteriorate sau care nu mai pot fi citite trebuie înlocuite. Solicitați alte etichete la centrul de asistență autorizat din zona dvs.

3.3 ETICHETA DE IDENTIFICARE

Eticheta de identificare conține următoarele date (Fig. 2):

1. Numele și adresa Constructorului
2. Marcă de conformitate
3. Luna/Anul fabricației
4. Modelul mașinii
5. Tensiune de alimentare
6. Putere nominală
7. Numărul de serie
8. Cod articol
9. Izolare dublă

Transcrieți datele de identificare a mașinii în spațiile corespunzătoare ale etichetei de pe spatele capacului.

IMPORTANT Folosiți datele de identificare de pe eticheta de identificare a produsului de fiecare dată când contactați atelierul autorizat.

4. DEZAMBALAREA (Fig. 2)

1. Deschideți cutia cu grijă, fiind atenți să nu pierdeți componentele.
2. Consultați documentele din cutie, inclusiv aceste instrucțiuni.
3. Scoateți scula din cutie.
4. Eliminați cutia și ambalajele conform reglementărilor locale.

⚠ Verificați dacă foarfeca și bateriile sunt curate și uscate, apoi introduceți bateria în compartimentul său.

5. COMENZI DE CONTROL

5.1 ÎNTRERUPĂTOR ON /OFF (Fig.1 L)

- Activează mașina.
- Selectează deschiderea lamei.

5.2 TRĂGACI (Fig.1 E)

- Activează mișcarea lamei.

5.3 PÂRGHIE BLOCARE/ DEBLOCARE (Fig.1 D)

- Împiedică sau permite activarea trăgaciului.

6. UTILIZAREA MAȘINII

⚠ Normele de siguranță care trebuie respectate sunt descrise în cap. 2. Respectați cu strictețe aceste indicații pentru a nu vă confrunta cu riscuri grave sau cu pericole.

IMPORTANT Instrucțiunile privind bateria le puteți găsi în manualul acesteia.

6.1 OPERAȚIUNI PREMERGĂTOARE UTILIZĂRII

Înainte de utilizarea mașinii, este necesar să efectuați o suită de controale și operații pregătitoare, pentru a vă asigura că munca se va desfășura în mod profitabil și în deplină siguranță.

6.1.1 Verificarea bateriei

Cumpărați bateria cu capacitatea cea mai potrivită cerințelor operaționale și efectuați încărcarea completă, respectând indicațiile din manualul bateriei.

Lista bateriilor omologate pentru această mașină se află în tabelul „Date tehnice”.

- Înainte de fiecare utilizare:
 - verificați starea de încărcare a bateriei urmând indicațiile din manualul bateriei.

6.1.2 Verificarea întrerupătorului ON/OFF

Verificați întrerupătorul ON/OFF să funcționeze corect.

⚠ Când eliberați trăgaciul lama trebuie să se oprească.

6.2 CONTROALE DE SIGURANȚĂ

Efectuați următoarele controale de siguranță și verificați dacă rezultatele corespund tabelului.

⚠ Efectuați întotdeauna controalele de siguranță înainte de folosire.

Subiect	Rezultat
Mânere și protecții	Curate, uscate, fără urme de ulei și de grăsime, fixate corect și ferm pe mașină
Șuruburi pe mașină și pe lamă	Bine fixate (nu sunt destrânse)
Protecții	Integre, nedeteriorate.
Baterie	Nicio daună adusă învelișului său, nicio scurgere de lichid
Mașină	Nicio urmă de deteriorare sau de uzură
Înterupător ON/OFF, trăgaci, pârghie blocare/deblocare	Toate organele de comandă trebuie să se miște liber, fără a fi forțate.
Aționare de probă	Nicio vibrație anormală. Niciun sunet anormal

6.3 PORNIREA ȘI UTILIZAREA

1. Scoateți protectorul de pe lamă (Fig. 3 A).
2. Apăsăți întrerupătorul de pornire ON/OFF (Fig. 3 B) timp de 2 secunde.
3. După semnalul acustic,
4. acționați pârghia de deblocare (Fig. 3 C) și apăsați pe trăgaci (Fig. 3 D) pentru a activa lamele.
5. La apăsarea trăgaciului lama se închide, la eliberarea trăgaciului se deschide (Fig. 4).
6. Poziționați lama pe creanga de tăiat (Fig. 5).

⚠ Dacă lama este blocată eliberați trăgaciul; lama va reveni automat la poziția de deschidere maximă.

⚠ Dacă nu se utilizează timp de 1 minut, foarfeca se opresc automat.

6.4 REGLAREA DESCHIDERII LAMEI (Fig. 6)

Pentru a regla deschiderea lamei mobile:

1. Apăsăți întrerupătorul ON/OFF pentru a activa mașina (Fig. 1 L);
2. Apăsăți întrerupătorul ON/OFF pentru a alege modul de funcționare:
 - modul "1" - o lumină verde, pentru a tăia crengi cu diametrul de până la 15 mm (fig. 6 I);

- modul "2" - două lumini verzi, pentru a tăia crengi cu diametrul de până la 25 mm (fig.6 II);
- modul "3" - trei lumini verzi, pentru a tăia crengi cu diametrul de până la 30 mm (fig.6 III).

6.5 OPRIRE

1. Eliberați trăgaciul.
2. Țineți apăsat întrerupătorul ON/OFF timp de 2 sec.
3. Așteptați semnalul acustic.
4. Scoateți bateria din compartimentul său.
5. Puneți protectorul.

⚠ Nu atingeți lama în timp ce se mișcă.

⚠ În timpul deplasărilor, nu țineți niciodată degetul pe trăgaci pentru a evita pornirile accidentale.

7. ÎNTREȚINEREA NORMALĂ

7.1 GENERALITĂȚI

⚠ Normele de siguranță care trebuie respectate sunt descrise în cap. 2. Respectați cu strictețe aceste indicații pentru a nu vă confrunța cu riscuri grave sau cu pericole.

⚠ Mai înainte de a efectua orice verificare, curățare sau intervenție de întreținere/reglare pe sculă:

- **Oprii scula.**
- **Îndepărtați bateria din compartimentul său.** Verificarea frecvență a sculei o va face sigură și fiabilă:
 - Nu stropiți scula cu apă și nu o scufundați, acest lucru poate cauza scurtcircuite în interiorul ei.
 - Mențineți mânerul și eventualele dispozitive de ventilație a motorului curate, pentru a curăța scula folosiți o cârpă. Nu curățați scula cu detergenți pentru a evita deteriorarea suprafețelor.
 - Curățați lama după fiecare utilizare, protejați-o cu ulei sau spray de protecție (Fig. 7).
 - Numai când este necesar, strângeți mecanismul de fixare (Fig. 1 C) folosind cheia tubulară furnizată în dotare (Figura. 1 K).

7.2 BATERIE

7.2.1 Autonomia bateriei

Autonomia bateriei este condiționată, în primul rând, de:

- a. factori de mediu, care duc la un necesar de energie mai mare:
 - tăierea copacilor și a ramurilor de dimensiuni prea mari;
- b. modul de utilizare al operatorului, care ar trebui să evite:
 - pornirile și opririle frecvente din timpul sesiunii de lucru;
 - utilizarea unei tehnici de tăiere necorespunzătoare față de activitatea de desfășurat (par. 6.4).

Pentru optimizarea autonomiei bateriei se recomandă:

- tăierea gardului când este uscat;
- să nu forțați scula.

În cazul în care se dorește folosirea mașinii în sesiuni de lucru mai lungi față de cele susținute de bateria standard, este posibil:

- să achiziționați o baterie standard pentru a înlocui imediat bateria descărcată, fără compromiterea continuității de utilizare;

7.2.2 Îndepărtarea și reîncărcarea bateriei

1. Apăsăți butonul de blocare de pe baterie (Fig. 8 A).
2. Scoateți bateria din mașină (Fig. 8 B).
3. Introduceți bateria în încărcător (Fig. 9).
4. Conectați încărcătorul la o priză de curent (Fig. 9 B) având o tensiune corespunzătoare celei indicate pe plăcuță.
5. Efectuați întotdeauna încărcarea completă, urmând instrucțiunile din manualul bateriei/încărcătorului de baterie.

OBSERVAȚIE *Bateria este prevăzută cu o protecție care îi împiedică reîncărcarea dacă temperatura camerei nu este cuprinsă între 4 și +40 °C.*

OBSERVAȚIE *Bateria poate fi reîncărcată oricând, chiar și parțial, fără riscul de a se deteriora.*

7.2.3 Remontarea bateriei pe mașină

După reîncărcare:

1. Scoateți bateria din încărcător (nu o țineți mult timp conectată la curent după ce a fost încărcată complet).
2. Deconectați încărcătorul bateriei de la rețeaua electrică.
3. Introduceți bateria în compartimentul său de pe mașină.
4. Împingeți bateria până la capăt (trebuie să auziți un clic), blocând-o astfel pe poziție și asigurând contactul electric.

7.3 CURĂȚAREA

7.3.1 Curățarea sculei

La sfârșitul fiecărei sesiuni de lucru, curățați bine acula de praf și resturi.

- Curățați întotdeauna scula după folosire utilizând o cârpă curată și umedă, îmbibată cu detergent neutru.
- Îndepărtați orice urmă de umezeală folosind o cârpă moale și uscată. Umezeala poate cauza șocuri electrice.
- Nu utilizați detergenți agresivi sau solvenți pentru curățarea părților din plastic sau a mânerelor.
- Nu spălați mașina cu jet de apă și nu udați motorul sau componentele electrice.
- Pentru a evita supraîncălzirea și daunele la motor sau la baterie, asigurați-vă că fantele de admisie a aerului de răcire sunt întotdeauna curate și neînfundate.

8. ÎNTREȚINEREA SPECIALĂ

 **Pentru a ascuți și înlocui lamele, contactați vânzătorul sau un centru specializat.**

9. DEPOZITAREA

9.1 DEPOZITAREA SCULEI ȘI A BATERIEI

1. Îndepărtați bateria din locașul său și încărcați-o.
2. Evitați să păstrați dispozitivul în medii foarte calde sau reci.
3. Bateriile și încărcătoarele trebuie așezate într-un loc uscat și sigur pentru a preveni pătrunderea căldurii, prafului și umidității.
4. Păstrați scula într-un loc sigur, inaccesibil copiilor.
5. Asigurați-vă că toate cheile sau uneltele folosite pentru întreținere sunt îndepărtate.

10. ASISTENȚĂ ȘI REPARAȚII

Acest manual furnizează toate informațiile necesare pentru condusul mașinii și pentru o întreținere de bază corectă, care poate fi efectuată de utilizator. Toate intervențiile de întreținere și reglare care nu au fost descrise în acest manual se vor efectua numai de vânzătorul de la care ați achiziționat mașina sau la un centru specializat, care dispune de cunoștințele și instrumentele necesare în scopul executării corecte a operațiilor păstrând intactă garanția originală a mașinii. Operațiile executate în centrele neautorizate sau neadecvate sau de persoane necalificate

anulează orice formă de garanție, și declină orice sarcină sau responsabilitate din partea Fabricantului.

- Doar atelierelor de service autorizate au dreptul de a efectua reparațiile și întreținerea în garanție.
- Atelierelor de service autorizate folosesc exclusiv piese de schimb originale. Piesele de schimb și accesoriile originale au fost proiectate special pentru acest tip de mașini.
- Piesele de schimb și accesoriile neoriginale nu sunt aprobate, utilizarea pieselor de schimb și a accesoriilor neoriginale duc la anularea garanției.
- Se recomandă să duceți mașina o dată pe an la un atelier autorizat pentru întreținerea, asistența și controlul dispozitivelor de siguranță.

11. ACOPERIREA GARANȚIEI

Garanția acoperă toate defectele materialelor și toate viciile de fabricație. Utilizatorul va trebui să urmeze cu atenție toate instrucțiunile furnizate în documentele anexate.

Garanția nu acoperă daunele cauzate de:

- Neînsușirea instrucțiunilor din documentele însoțitoare.
- Neatenție.
- O utilizare și montare necorespunzătoare și nepermise.
- Utilizarea pieselor de schimb neoriginale.
- Utilizarea de accesorii nefurnizate sau neaprobate de constructor.

Garanția nu acoperă:

- Uzura normală a materialelor de consum, cum ar fi dispozitivele de tăiere, șuruburile de siguranță.
- Uzura normală.

Cumpărătorul este protejat de legile din țara sa. Drepturile cumpărătorului prevăzute de legile din țara sa nu sunt în niciun fel limitate de această garanție.

12. TABEL DE ÎNTREȚINERE CURENTĂ

Intervenție	Frecvență	
	Prima dată	Ulterior, o dată la
MAȘINA		
Verificarea tuturor fixărilor	-	Înainte de fiecare folosire
Controale de siguranță/Verificarea comenzilor	-	Înainte de fiecare folosire
Curățare generală și control	-	La sfârșitul fiecărei utilizări

13. IDENTIFICAREA PROBLEMELOR

PROBLEMĂ	CAUZĂ POSIBILĂ	REMEDIU
1. Mașina nu pornește.	<ul style="list-style-type: none">• Întrerupătorul general ON-OFF este pe poziția OFF.• Bateria este descărcată.• Bateria nu a fost introdusă corect.	<ul style="list-style-type: none">• Treceți întrerupătorul general ON-OFF pe poziția ON.• Încărcați bateria.• Scoateți bateria și introduceți-o din nou.
2. Mașina se oprește în timpul tăierii.	<ul style="list-style-type: none">• Bateria este descărcată.• Bateria are o autonomie redusă.	<ul style="list-style-type: none">• Încărcați bateria.• Încărcați bateria.
3. Lama de tăiere se blochează într-o creangă groasă.	<ul style="list-style-type: none">• Bateria are o autonomie redusă.• Creangă prea tare.• Diametrul crengii prea mare.	<ul style="list-style-type: none">• Încărcați bateria.• Creangă nepotrivită pentru tăiere.• Creangă nepotrivită pentru tăiere.
4. Tăietura nu este dreaptă.	<ul style="list-style-type: none">• Lama de tăiere nu este strânsă.• Lama de tăiere este tocită sau uzată.	<ul style="list-style-type: none">• Strângeți șurubul de pe lama de tăiere.• Înlocuiți lama de tăiere. (*)

Dacă nu reușiți să rezolvați inconvenientele, chiar după executarea operațiilor de mai sus, contactați vânzătorul de la care ați achiziționat mașina.

(*) Intervenții care trebuie să fie executate de vânzător sau la un centru de asistență autorizat

14. ACCESORII LA CERERE

14.1 BATERII

Sunt disponibile baterii cu diverse capacități, pentru diverse cerințe de operare (Fig.10). Lista bateriilor omologate pentru această mașină se află în tabelul „Date tehnice”.

14.2 ALIMENTATOR PENTRU BATERIE

Dispozitivul folosit la încărcarea bateriei (Fig. 11).



ОГЛАВЛЕНИЕ

1. ОБЩИЕ СВЕДЕНИЯ.....	1
2. ПРАВИЛА БЕЗОПАСНОСТИ.....	2
3. ОЗНАКОМЛЕНИЕ С МАШИНОЙ.....	5
3.1 Описание машины и предусмотренное применение.....	5
3.2 Знаки безопасности.....	6
3.3 Идентификационный ярлык.....	6
4. РАСПАКОВКА (РИС.2).....	6
5. СРЕДСТВА УПРАВЛЕНИЯ.....	6
5.1 Выключатель ВКЛ/ВЫКЛ (Рис.1 L) ...	6
5.2 Курок (Рис.1 E).....	6
5.3 Рычаг Блокировки/Разблокировки (Рис.1 D).....	6
6. ЭКСПЛУАТАЦИЯ МАШИНЫ.....	6
6.1 Предварительные операции.....	6
6.2 Проверки безопасности.....	7
6.3 запуск и описание работы.....	7
6.4 Регулировка раскрытия ножа (рис.6).....	7
6.5 Останов.....	7
7. ПЛАНОВОЕ ТЕХНИЧЕСКОЕ ОБСЛУЖИВАНИЕ.....	8
7.1 Общие сведения.....	8
7.2 Батарея.....	8
7.3 Очистка.....	8
8. ВНЕОЧЕРЕДНОЕ ТЕХНИЧЕСКОЕ ОБСЛУЖИВАНИЕ.....	9
9. ХРАНЕНИЕ.....	9
9.1 Хранение оборудования и батареи....	9
10. СЕРВИСНОЕ ОБСЛУЖИВАНИЕ И РЕМОНТ.....	9
11. УСЛОВИЯ ГАРАНТИИ.....	9
12. ТАБЛИЦА ПЛАНОВОГО ТЕХОБСЛУЖИВАНИЯ.....	9
13. ВЫЯВЛЕНИЕ НЕПОЛАДОК.....	10
14. ДОПОЛНИТЕЛЬНОЕ ОБОРУДОВАНИЕ ПО ТРЕБОВАНИЮ.....	10
14.1 Батареи.....	10
14.2 Зарядное устройство.....	10

1. ОБЩИЕ СВЕДЕНИЯ

1.1 КАК СЛЕДУЕТ ЧИТАТЬ ЭТО РУКОВОДСТВО

В тексте этого руководства отдельные параграфы, содержащие особенно важную информацию о технике безопасности или принципах работы устройства, выделены следующим образом:

ПРИМЕЧАНИЕ или **ВАЖНО** содержит уточнения или ссылки на другую ранее упомянутую информацию для предотвращения поломки машины или нанесения ущерба.

Знак  указывает на опасность. Несоблюдение данного предупреждения может привести к получению и нанесению травм и/или нанесению ущерба.

Пункты, обрамленные серой пунктирной рамкой, содержат описание опциональных характеристик, не присущих всем моделям, представленным в данном руководстве. Проверьте, есть ли данная характеристика в вашей модели.

Все обозначения "передний", "задний", "правый" и "левый" указываются относительно рабочего положения оператора.

1.2 ОБОЗНАЧЕНИЯ

1.2.1 Рисунки

Рисунки в данном руководстве по эксплуатации пронумерованы 1, 2, 3 и так далее.

Компоненты, показанные на рисунках, обозначены буквами А, В, С и так далее.

Ссылка на компонент С на рисунке 2 осуществляется при помощи фразы: "См. рис. 2.С" или просто "(Рис. 2.С)".

Изображения на рисунках являются приблизительными. Реальные детали могут отличаться от изображенных.

1.2.2 Названия глав

Данное руководство подразделяется на главы и пункты. Пункт под названием "2.1 Обучение" является подпунктом главы "2. Правила безопасности". Ссыл-

ки на главы и пункты обозначаются сокращением гл. или пункт и соответствующим номером. Пример: "гл. 2" или "пункт 2.1".

2. ПРАВИЛА БЕЗОПАСНОСТИ

2.1 ОБЩИЕ ПРАВИЛА ТЕХНИКИ БЕЗОПАСНОСТИ ПРИ РАБОТЕ С ЭЛЕКТРООБОРУДОВАНИЕМ

⚠ ВНИМАНИЕ Прочтите все правила техники безопасности и все указания. Несоблюдение мер предосторожности и рекомендаций может привести к электрическим ударам, пожарам и/или нанесению серьезного ущерба.

Храните все описания мер предосторожности и указаний для использования в будущем.

Термин «электрическое оборудование», встречающийся в описании мер предосторожности, относится к Вашему устройству, работающему от батареи (без кабеля).

1) Безопасность рабочей зоны

- a) Рабочая зона должна быть чистой и хорошо освещенной. На участках, где царит грязь и беспорядок, повышается риск несчастных случаев.
- b) Не используйте электрооборудование во взрывоопасной среде, близости от горючих жидкостей, газа или пыли. Электрооборудование генерирует искры, которые могут привести к возгоранию пыли или паров.
- c) Во время работы электрооборудования дети и посторонние лица должны находиться далеко от него. Если вы отвлекетесь, то можете потерять контроль над оборудованием.

2) Электрическая безопасность

- a) Вилки оборудования должны быть совместимыми с розеткой. Ни в коем случае не вносите каких-либо изменений в конструкцию вилки. Не используйте вилки-адаптеры с заземленным электрооборудованием. Немодифицированные вилки и совместимые розетки снижают риск поражения электрическим током.
- b) Избегайте соприкосновения тела с такими заземленными или подключенными к заземлению поверхностями, как трубы, радиаторы, кухонные плиты, холодильники. В случае соприкосновения тела с заземлением повышается риск поражения электрическим током.
- c) Не подвешивайте электрооборудование воздействию дождя или влажности. Попада-

ние воды внутрь корпуса электрооборудования повышает риск электрического удара.

- d) **Обращайтесь с кабелем бережно. Не используйте кабель для перемещения электрооборудования, не тяните его за кабель, в том числе для того, чтобы извлечь вилку из розетки. Кабель должен находиться далеко от источников тепла, масла, острых углов и подвижных узлов.** Поврежденные или запутанные кабели повышают риск электрического удара.
- e) **Во время использования электрооборудования под открытым небом используйте удлинитель, подходящий для использования на улице.** Использование кабеля, подходящего для улицы, снижает риск электрического удара.
- f) **Если нельзя избежать использования электрооборудования во влажной среде, используйте розетку с устройством защитного отключения (RCD-Residual Current Device).** Использование устройства защитного отключения (RCD) снижает риск электрического удара.

3) Личная безопасность

- a) **Будьте внимательны, следите за своими действиями и ведите себя разумно во время использования электрооборудования. Не используйте электрооборудование, если вы устали или находитесь под воздействием наркотических веществ, алкоголя или лекарств.** Даже небольшая невнимательность во время использования электрооборудования может привести к серьезным травмам.
- b) **Используйте защитную одежду. Всегда надевайте защитные очки.** Использование такого защитного снаряжения, как пылезащитные маски, обувь с нескользящей подошвой, каски или наушники, снижает риск травм.
- c) **Избегайте самопроизвольного запуска. Удостоверьтесь, что прибор выключен, прежде чем вставлять батарею, обхватывать или перемещать электрооборудование.** Перемещение электрооборудования, при котором палец находится на выключателе, а также установка батареи, когда выключатель находится в положении «ON» («ВКЛ»), повышает риск несчастного случая.
- d) **Перед запуском электрооборудования уберите все ключи и регулировочные инструменты.** Ключ или инструмент при соприкосновении с вращающимся узлом может вызвать травмы.
- e) **Сохраняйте равновесие. Всегда прочно опирайтесь на опорную поверхность и сохраняйте надлежащее равновесие.** Это позволит лучше контролировать электрооборудование в непредвиденных ситуациях.

- f) **Одевайтесь надлежащим образом. Не надевайте широкую одежду и украшения. Волосы, одежда и перчатки не должны находиться поблизости от подвижных узлов.** Широкая одежда, украшения или длинные волосы могут застрять в подвижных узлах.
- g) **Не позволяйте, чтобы у вас возникло чувство ложной уверенности, которое подвигнет вас пренебрегать правилами техники безопасности, даже если вы хорошо ознакомились с работой машины.** Небрежное действие может за доли секунды привести к серьезным травмам.
- h) **Если предусмотрены устройства для подключения систем пылеудаления и сбора пыли, убедитесь, что они правильно подключены и используются.** Сбор пыли может снизить риски, связанные с пылью.
- 4) **Эксплуатация и защита электрооборудования**
- a) **Не перегружайте электрооборудование. Используйте электрооборудование, предназначенное для данной работы.** Правильно выбранное электрооборудование выполнит работу лучше и безопаснее, со скоростью, для которой оно было разработано.
- b) **Не используйте электрооборудование, если выключатель не в состоянии правильно включить или выключить его.** Электрооборудование, которое нельзя запустить при помощи выключателя, является опасным и нуждается в ремонте.
- c) **Извлекайте аккумулятор из гнезда, прежде чем выполнить регулировку, а также прежде чем поместить электрооборудование на хранение.** Эти предосторожные меры предосторожности снижают риск самопроизвольного запуска электрооборудования.
- d) **Храните неиспользуемое электрооборудование вне досягаемости детей и не позволяйте использовать его людям, которые не ознакомились с работой оборудования и с настоящими указаниями.** При неумелом использовании электрооборудование опасно.
- e) **Проводите техническое обслуживание электрооборудования. Проверяйте соосность расположения подвижных узлов и свободу их перемещения, а также отсутствие поломок и других обстоятельств, которые могут повлиять на работу электрооборудования.** При наличии поврежденных необходимо отремонтировать электрооборудование, прежде чем использовать его. Многие несчастные случаи были вызваны недостаточным обслуживанием.
- f) **Режущие органы должны быть заточены и чисты.** Надлежащее обслуживание режущих органов, хорошая заточка режущих кромок предотвращают их заедание и облегчают контроль над ними.
- g) **Используйте электрооборудование в соответствии с предоставленными указаниями, учитывая условия и тип выполняемой работы.** Использование электрооборудования для целей, отличных от предусмотренной, может привести к опасной ситуации.
- h) **Поддерживайте рукоятки в сухом, чистом состоянии, без следов масла и смазки.** Скользящие рукоятки не позволяют безопасно перемещать оборудование и управлять им в непредвиденных ситуациях.
- 5) **Эксплуатация и меры предосторожности при эксплуатации оборудования с батарейным питанием**
- a) **Заряжайте батарею исключительно зарядным устройством, рекомендованным изготовителем.** Зарядное устройство, предназначенное для одного типа группы батарей, может вызвать риск пожара при использовании с другими группами батарей.
- b) **Используйте электрооборудование только с батареями четко указанного типа.** Использование любой другой группы батарей может вызвать риск травм и пожаров.
- c) **Когда группа батарей не используется, необходимо держать ее на расстоянии от других металлических предметов, например, скрепок, монет, ключей, гвоздей, винтов и других небольших металлических предметов, которые могут вызвать короткое замыкание клемм.** Короткое замыкание клемм батареи может вызвать ожоги и пожары.
- d) **Если батарея в плохом состоянии, из нее может вытекать жидкость: избегайте любого контакта с ней. После случайного контакта немедленно смойте жидкость водой.** Если жидкость попала в глаза, немедленно обратитесь за медицинской помощью. Жидкость, вытекающая из батареи, может вызвать раздражение или ожог на коже.
- e) **Не пользуйтесь поврежденными или модифицированными группой батарей и оборудованием.** Поврежденные или модифицированные батареи могут вести себя непредсказуемо, что может привести к пожару, взрыву или риску травм.
- f) **Не вскрывайте батарею.** Опасность короткого замыкания.
- g) **Не подвергайте группу батарей воздействию пламени или слишком высокой температуры.** Существует опасность взрыва.
- 6) **Меры предосторожности во время обрезки**
- a) **Держите руки на расстоянии от зоны обрезки и лезвия ножниц.** Поскольку устрой-

ство управляется одной рукой, не подносите другую руку к лезвиям ножниц.

- b) **Все части тела должны находиться на расстоянии не менее 15 см от лезвия.** Осторожное использование устройства поможет избежать травм.
 - c) **Прохожие и другие люди должны находиться на расстоянии не менее 1.5 м от лезвия ножниц.** Не перемещайте устройство, когда нож находится в движении.
 - d) **В случае блокировки устройства установите выключатель в положение OFF, прежде чем попытаться разблокировать нож.**
 - e) **Лезвия электрооборудования очень острые.** Не прикасайтесь к лезвиям во избежание травм.
 - f) **Прежде чем приступить к обрезке убедитесь, что среди ветвей нет скрытых предметов или кабелей.**
 - g) **При очень интенсивной эксплуатации лезвие и рукоятка могут сильно нагреваться.** Рекомендуется использовать защитные перчатки.
 - h) **Запрещено работать при наличии осадков и оставлять электрооборудование под дождем или снегом.**
- 7) **Техническая поддержка**
- a) **Необходимо проверять износ лезвия через регулярные промежутки времени и выполнять заточку.** Тупые лезвия вызывают перегрузку оборудования. Гарантия не распространяется на ущерб, вызванный использованием устройства с лезвиями в плохом состоянии.
 - b) **Ремонт электрооборудования должен выполнять квалифицированный персонал, необходимо использовать исключительно оригинальные запасные детали.** Это позволяет сохранить уровень безопасности электрооборудования.
 - c) **Никогда не ремонтируйте поврежденные батареи.** Обслуживание батарей должно выполняться исключительно производителем или авторизованными поставщиками услуг.

2.2 БАТАРЕЯ / ЗАРЯДНОЕ УСТРОЙСТВО

ВНИМАНИЕ

Нижеследующие правила безопасности дополняют предписания по технике безопасности, изложенные в инструкции зарядного устройства.

- **Зарядное устройство предназначено для использования в помещении.** Операции по зарядке должны производиться в помещении.
- **Извлеките батарею перед очисткой зарядного устройства** во избежание повреждений и риска поражения электрическим током.

- **Не подвергайте батарею воздействию солнца и яркого света.** Избегайте ее контакта с горячими поверхностями. Это может привести к взрыву батареи.
- **Дождитесь полного остывания батареи перед началом зарядки.**
- **Не разбирайте и не наносите батарею поврежденной во избежание травм.**
- **Используйте зарядное устройство только с аккумуляторными батареями.** В противном случае существует риск пожара и взрыва. Используйте только оригинальное зарядное устройство.
- **Всегда проверяйте состояние зарядного устройства, кабеля и вилки перед использованием.** В случае их повреждения обращайтесь в сервисный центр для их ремонта или замены. Не используйте поврежденные зарядные устройства. Из соображений безопасности оборудования не пытайтесь ремонтировать поврежденные зарядные устройства.
- **Убедитесь, что напряжение зарядного устройства соответствует напряжению батареи,** в противном случае существует риск травм.
- **Содержите зарядное устройство в чистоте, и не подвергайте его воздействию влажной среды и дождя.** Не используйте зарядное устройство под открытым небом, поскольку грязь и вода могут привести к повреждению зарядного устройства и травмам.
- **Зарядное устройство предназначено для использования с оригинальными батареями,** в противном случае существует риск пожара или взрыва.
- **Не используйте поврежденные зарядные устройства,** чтобы минимизировать риск травм.
- **Не используйте зарядное устройство на легковоспламеняющихся поверхностях** (например, на бумаге)

2.3 ОХРАНА ОКРУЖАЮЩЕЙ СРЕДЫ

Забота об охране окружающей среды должна быть определяющим фактором при использовании машины.

- Старайтесь не беспокоить окружающих. Используйте машину только в разумное время (не рано утром и не поздно вечером, когда вы можете помешать окружающим).
- Во время работы в окружающую среду попадает некоторое количество масла, необходимого для смазывания цепи; по этой причине используйте только биоразлагаемые масла, предназначенные специально для такого использования. Использование минерального или моторного масла наносит серьезный ущерб окружающей среде.
- Строго соблюдайте местные нормы по утилизации упаковки, поврежденных частей или любых элементов со значительным влиянием на окружающую среду; эти отходы не должны выбрасываться

в мусорные контейнеры, а должны быть отделены и переданы в специальные центры сбора отходов, занимающиеся их переработкой.

- Строго соблюдайте действующие на местном уровне правила по вывозу отходов.
- После завершения срока службы машины не выбрасывайте ее с бытовым мусором, а обратитесь в центр сбора отходов в соответствии с действующим местным законодательством.



Не выбрасывайте электрооборудование вместе с бытовыми отходами. В соответствии с Европейской директивой 2012/19/ЕС относительно выведенного из эксплуатации электрического и электронного обо-

рудования и ее применением согласно правилам страны эксплуатации, выведенное из эксплуатации электрооборудование должно отправляться на переработку в соответствии с требованиями по охране окружающей среды отдельно от других отходов. Если электрооборудование выбрасывается на свалку или закапывается в землю, вредные вещества могут проникнуть в слой подземных вод и попасть в пищевые продукты, что приведет к нанесению ущерба вашему здоровью и хорошему самочувствию. Для получения более подробной информации по переработке этого изделия обращайтесь в учреждение, ответственное за переработку отходов, или к Вашему дистрибьютору.



По завершении срока службы батарей обеспечьте их уничтожение, которое не нанесет вреда окружающей среде. Батарея содержит материал, опасный для вас и для окружающей среды. Батарею необходимо извлечь и отдельно сдать в центр переработки отходов, который принимает литий-ионные батареи.



Раздельный сбор использованных изделий и упаковочных материалов позволяет перерабатывать и повторно использовать материалы. Повторное использование вторично переработанных материалов помогает уменьшить загрязнение окружающей среды и снизить потребность в первичном сырье.

3. ОЗНАКОМЛЕНИЕ С МАШИНОЙ

Данная машина является садовым оборудованием, и, в частности, портативным аккумуляторным секатором.

Машина состоит из двигателя, который приводит в действие режущее приспособление.

ВНИМАНИЕ

Использование оборудования в течение слишком долгого времени или в неправильном положении

может в долгосрочной перспективе нанести ущерб вашему здоровью.

Выполните операции по чистке и обслуживанию прежде чем убрать оборудование на хранение.

Если оборудование подверглось удару или упало, удостоверьтесь в его удовлетворительном состоянии прежде чем включать его.

3.1 ОПИСАНИЕ МАШИНЫ И ПРЕДУСМОТРЕННОЕ ПРИМЕНЕНИЕ

В состав машины входят (Рис.1):

- A подвижный нож
- B неподвижный нож
- C механизм фиксации ножа
- D рычаг блокировки/разблокировки
- E курок
- F рукоятка
- G дисплей
- H батареи
- I зарядное устройство
- J защита ножа
- K торцевой ключ
- L выключатель ВКЛ/ВЫКЛ

3.1.1 Предусмотренная эксплуатация

Эта машина разработана и изготовлена для: обрезки ветвей.

- обрезка и срезание крон деревьев;
- стрижка кустарников;
- Машиной должен управлять только один человек.

3.1.2 Неправильное использование

Любое другое использование, отличное от вышеупомянутого, может создать опасность и причинить ущерб людям и/или имуществу. Входит в понятие неправильного использования (в качестве примера, но не ограничиваясь этими случаями):

- работы по вырезанию;
- выполнение работ по разделке мяса;
- использование оборудования для распила недревесных материалов (пластмассовые, строительные материалы);
- пользование оборудованием несколькими операторами.

ВАЖНО *Ненадлежащее использование оборудования влечет за собой утрату силы гарантии и снимает с изготовителя всю ответственность, возлагая на пользователя ответственность за издержки в случае порчи имущества, получения травм или нанесения ущерба третьим лицам.*

3.1.3 Тип пользователя

Данная машина предназначена для широкого потребителя, для непрофессионального применения. Она предназначена для любительского применения.

3.2 ЗНАКИ БЕЗОПАСНОСТИ

На машине имеются различные символы (Рис. 1). Они призваны напоминать оператору о необходимости внимательной и осторожной эксплуатации.

Значение символов:



Опасность! Данная машина при неправильном использовании может быть опасной для Вас и для окружающих.



Опасность! Опасность ампутации или серьезной травмы.



Внимание! Перед использованием машины прочитайте указания.



Внимание! Используйте защиту для слуха, очки и защитную каску.



Внимание! Надевайте защитные перчатки и обувь на нескользящей подошве!



Опасность! Не подвергайте воздействию дождя или влажности.



Внимание! Информация о батарее и зарядном устройстве изложена в специальном руководстве.

ВАЖНО Поврежденные или нечитаемые наклейки нуждаются в замене. Закажите новые наклейки в авторизованном сервисном центре.

3.3 ИДЕНТИФИКАЦИОННЫЙ ЯРЛЫК

На идентификационном ярлыке указана следующая информация (Рис. 2):

1. Наименование и адрес изготовителя
2. Знак соответствия директиве
3. Месяц / Год изготовления
4. Тип машины
5. Напряжение питания
6. Номинальная мощность
7. Заводской номер

8. Код изделия

9. Двойная изоляция

Впишите идентификационные данные машины в специальные поля на ярлыке, помещенном на обратной стороне обложки.

ВАЖНО Указывайте идентификационные данные, указанные на идентификационном ярлыке, каждый раз при обращении в авторизованный сервисный центр.

4. РАСПАКОВКА (Рис.2)

1. Вскрываете упаковку осторожно и внимательно, чтобы не потерять компоненты.
2. Ознакомьтесь с документами, лежащими в коробке, в том числе, с данным руководством.
3. Извлеките оборудование из коробки.
4. Выбросьте коробку и упаковочные материалы в соответствии с местным законодательством.

⚠ Убедитесь, что оборудование и батареи чистые и сухие, а затем вставьте батарею в соответствующее гнездо на ножницах.

5. СРЕДСТВА УПРАВЛЕНИЯ

5.1 ВЫКЛЮЧАТЕЛЬ ВКЛ/ВЫКЛ (Рис.1 L)

- Включает машину
- Активирует раскрытие ножа

5.2 КУРОК (Рис.1 E)

- Включает движение ножа

5.3 РЫЧАГ БЛОКИРОВКИ/РАЗБЛОКИРОВКИ (Рис.1 D)

- Отключает или подключает активацию курка

6. ЭКСПЛУАТАЦИЯ МАШИНЫ

⚠ Правила безопасности приведены в гл. 2. Строго соблюдайте указания для предотвращения серьезных рисков и опасности.

ВАЖНО Указания по батарее изложены в соответствующем руководстве.

6.1 ПРЕДВАРИТЕЛЬНЫЕ ОПЕРАЦИИ

Перед началом работы необходимо выполнить несколько проверок и операций, чтобы обеспечить эффективную работу в условиях максимальной безопасности.

6.1.1 Проверка состояния батареи

Приобретите батарею с емкостью, наиболее подходящей для рабочих потребностей, и полностью зарядите ее, соблюдая указания, изложенные в руководстве батареи.

Перечень батарей, омологированных для данной машины, приведен в таблице "Технические характеристики".

- Всякий раз перед использованием:
 - проверяйте состояние заряда батареи, следуя указаниям, изложенным в руководстве батареи.

6.1.2 Проверка выключателя ВКЛ/ВЫКЛ

Проверьте правильность работы выключателя ВКЛ/ВЫКЛ.

 **Нож должен остановиться после отпущения курка.**

6.2 ПРОВЕРКИ БЕЗОПАСНОСТИ

Выполните следующие проверки безопасности и удостоверьтесь, что результаты проверок соответствуют данным, приведенным в таблице.

 **Прежде чем приступить к работе, всегда проверяйте безопасность машины.**

Предмет	Результат
Рукоятки и защитные устройства	В сухом, чистом состоянии, без следов масла или смазки, они должны быть установлены правильно и прочно прикреплены к машине.
Винты на машине и на ноже	Прочно затянуты (не ослаблены)
Защитные приспособления	В целостности, без повреждений.
Батарея	Нет повреждений оболочки, нет утечек жидкости
Машина	Без следов повреждения и износа
Выключатель ВКЛ/ВЫКЛ, Курок, рычаг блокировки/разблокировки	Все органы управления должны двигаться беспрепятственно и без приложения усилий
Пробное включение	Аномальная вибрация отсутствует. Аномальные звуки отсутствуют

6.3 ЗАПУСК И ОПИСАНИЕ РАБОТЫ

1. Снимите защиту ножа (Рис. 3 А).
2. Нажмите выключатель ВКЛ/ВЫКЛ (Рис. 3 В) на 2 секунды.
3. После звукового сигнала
4. воздействуйте на рычаг разблокировки (Рис.3 С) и нажмите курок (Рис.3 D) для запуска ножей.
5. После нажатия курка нож закрывается, после его отпущения нож раскрывается (Рис. 4).
6. Расположите нож на ветви, которую необходимо обрезать (Рис. 5).

 **Отпустите курок, если нож заблокирован, тогда нож автоматически вернется в положение максимального раскрытия.**

 **Если ножницы не используются в течение 1 минуты, они автоматически выключаются.**

6.4 РЕГУЛИРОВКА РАСКРЫТИЯ НОЖА (Рис.6)

Для того чтобы отрегулировать раскрытие подвижного ножа:

1. нажмите на выключатель ВКЛ/ВЫКЛ, чтобы включить машину (Рис. 1 L)
2. нажмите на выключатель ВКЛ/ВЫКЛ, чтобы выбрать режим работы:
 - режим «1» - горит один зеленый индикатор, для обрезки ветвей с диаметром до 15 мм (рис. 6 I);
 - режим «2» - горят два зеленых индикатора, для обрезки ветвей с диаметром до 25 мм (рис. 6 II);
 - режим «3» - горят три зеленых индикатора, для обрезки ветвей с диаметром до 30 мм (рис. 6 III).

6.5 ОСТАНОВ

1. Отпустите курок
2. Держите выключатель ВКЛ/ВЫКЛ нажатым в течение 2 секунд
3. Дождитесь звукового сигнала
4. Извлеките батарею из соответствующего отсека
5. Установите защиту

 **Не прикасайтесь к ножу в движении.**

 **Во время перемещения никогда не держите палец на курке во избежание случайного запуска.**

7. ПЛАНОВОЕ ТЕХНИЧЕСКОЕ ОБСЛУЖИВАНИЕ

7.1 ОБЩИЕ СВЕДЕНИЯ

⚠ Правила безопасности приведены в гл. 2. Строго соблюдайте указания для предотвращения серьезных рисков и опасности.

⚠ Перед любой проверкой, очисткой, техническим обслуживанием/регулирующей работой:

- Выключите устройство;
- Извлеките батарею из соответствующего отсека.

Частые проверки состояния устройства обеспечат его безопасную и надежную работу:

- Не распыляйте воду на оборудование и не погружайте его в воду, поскольку это может привести к короткому замыканию внутри оборудования.
- Содержите в чистоте рукоятку и вентиляционные устройства двигателя. Протирайте оборудование тряпкой. Не используйте чистящие средства для очистки оборудования, чтобы не повредить его поверхности.
- Очищайте лезвие после каждого использования, наносите на него защитное масло или спрей (Рис.7).
- Только при необходимости подтягивайте механизм фиксации (Рис. 1 С) при помощи торцевого ключа, входящего в комплектацию (Рисунок.1 К).

7.2 БАТАРЕЯ

7.2.1 Автономность батареи

На автономность батареи влияют следующие основные факторы:

- а. условия эксплуатации, которые обуславливают увеличенное потребление энергии:
 - валка деревьев и обрезка ветвей слишком большого диаметра.
- б. действия оператора, которых следует избегать:
 - частое включение и выключение во время работы;
 - применение техники резки, которая не подходит для целей конкретной работы (пункт 6.4).

Для того чтобы оптимизировать автономность батареи, рекомендуется:

- распиливать сухую древесину;
- не форсировать оборудование.

Если требуется использовать машину более продолжительное время, чем того позволяет стандартная батарея, то существуют следующие возможности:

- приобрести вторую стандартную батарею, чтобы сразу заменить разряженную батарею, не прерывая работы;

7.2.2 Извлечение и зарядка батареи

1. Нажмите кнопку блокировки батареи (Рис. 8А).
2. Извлеките батарею из машины (Рис. 8 В).
3. Вставьте батарею в специальный отсек зарядного устройства (Рис. 9).
4. Подсоедините зарядное устройство к розетке (Рис. 9 В), напряжение которой соответствует указанному на табличке.
5. Выполните полную зарядку, следуя указаниям, изложенным в руководстве батареи/зарядного устройства.

ПРИМЕЧАНИЕ Батарея оборудована защитой, которая препятствует зарядке, если температура в помещении не находится в пределах от 4 до +40 °С.

ПРИМЕЧАНИЕ Можно заряжать батарею в любое время, в том числе частично, без риска повреждения.

7.2.3 Повторная установка батареи в машину

После завершения зарядки:

1. Извлеките батарею из отсека в зарядном устройстве (избегайте ее долгого нахождения в режиме зарядки, когда она уже заряжена).
2. Отключите зарядное устройство от электросети.
3. Вставьте батарею в соответствующий отсек на машине.
4. Протолкните ее до щелчка, чтобы заблокировать ее в нужном положении и обеспечить электрический контакт.

7.3 ОЧИСТКА

7.3.1 Очистка оборудования

Всякий раз после работы тщательно очищайте оборудование от пыли и рабочих отходов.

- Всегда очищайте оборудование после использования, протерев его чистой влажной тряпкой, смоченной нейтральным чистящим средством.
- Удалите всю оставшуюся влагу мягкой и сухой тряпкой. Влажность может вызвать риск поражения электрическим током.
- Не используйте агрессивные чистящие средства или растворители для очистки пластмассовых частей и рукояток.
- Не используйте струи воды и избегайте попадания воды на двигатель и электрические узлы.
- Во избежание перегрева и повреждения двигателя или батареи всегда проверяйте, что воздухозаборные решетки для охлаждения чистые и на них нет отходов.

8. ВНЕОЧЕРЕДНОЕ ТЕХНИЧЕСКОЕ ОБСЛУЖИВАНИЕ

 Для заточки и замены лезвий обращайтесь к своему дистрибьютору или в специализированный сервисный центр.

9. ХРАНЕНИЕ

9.1 ХРАНЕНИЕ ОБОРУДОВАНИЯ И БАТАРЕИ

1. Извлеките батарею из соответствующего гнезда и зарядите ее.
2. Не храните устройство в очень жарких или очень холодных условиях.
3. Батареи и зарядные устройства должны храниться в сухом и надежном месте, где нет источников тепла, пыли и влаги.
4. Храните оборудование в безопасном месте, недоступном для детей.
5. Убедитесь, что все ключи и инструменты, используемые для обслуживания, удалены.

10. СЕРВИСНОЕ ОБСЛУЖИВАНИЕ И РЕМОНТ

В этом руководстве изложены все указания, необходимые для управления машиной и для правильного выполнения основных операций технического обслуживания, которое должен выполнять пользователь. Для выполнения всех действий по регулировке и обслуживанию, не описанных в этом руководстве, обращайтесь к Вашему дистрибьютору или в специализированный сервисный центр, располагающий подготовленным персоналом и оборудованием, необходимыми для правильного выполнения работы, поддержания уровня безопасности и восстановления первоначального состояния машины.

Операции, выполненные в неподходящих для этого структурах или неквалифицированными людьми, приводят к аннулированию всех видов гарантии и снимают с изготовителя всю ответственность и обязательства.

- Только авторизованные сервисные центры могут выполнять гарантийный ремонт и обслуживание.
- Авторизованные сервисные центры используют только оригинальные запасные части. Оригинальные запасные части и дополнительное оборудование были специально разработаны для машин данного типа.
- Использование неоригинальных запасных частей и дополнительного оборудования не утверждено Изготовителем и приводит к утрате действия гарантии.
- Рекомендуется раз в год отвозить машину в авторизованный сервисный центр для обслуживания, ухода и проверки исправности предохранительных устройств.

11. УСЛОВИЯ ГАРАНТИИ

Гарантия покрывает все дефекты материалов и изготовления. Пользователь должен будет scrupulously следовать всем указаниям, изложенным в приложенной документации.

Гарантия не покрывает ущерб, вызванный:

- Недостаточным ознакомлением с сопроводительной документацией.
 - Невнимательностью.
 - Неправильными или неразрешенными эксплуатацией и монтажом.
 - Использованием неоригинальных запчастей.
 - Использованием дополнительных приспособлений, не поставленных или не утвержденных Изготовителем.
- Гарантия также не распространяется на:
- Естественный износ таких расходных материалов, как режущие приспособления, предохранительные болты.
 - Естественный износ.

Права покупателя защищает законодательство его страны. Настоящая гарантия никак не ограничивает прав покупателя, предусмотренных законами его страны.

12. ТАБЛИЦА ПЛАНОВОГО ТЕХОБСЛУЖИВАНИЯ

Операция	Периодичность	
	Первый раз	Далее каждые
МАШИНА		
Проверка всех креплений	-	Каждый раз перед использованием
Проверка безопасности / Проверка органов управления	-	Каждый раз перед использованием
Общая очистка и проверка	-	Каждый раз после использования

13. ВЫЯВЛЕНИЕ НЕПОЛАДОК

НЕПОЛАДКА	ВОЗМОЖНАЯ ПРИЧИНА	УСТРАНЕНИЕ
1. Машина не запускается	<ul style="list-style-type: none">• Главный выключатель ВКЛ-ВЫКЛ находится в положении ВЫКЛ• Батарея разряжена• Батарея установлена неправильно	<ul style="list-style-type: none">• Установите главный выключатель ВКЛ-ВЫКЛ в положение ВКЛ• Зарядите батарею• Извлеките батарею и установите ее снова
2. Машина выключается во время обрезки	<ul style="list-style-type: none">• Батарея разряжена• Низкая автономность батареи	<ul style="list-style-type: none">• Зарядите батарею• Зарядите батарею
3. Нож застревает в толстой ветке	<ul style="list-style-type: none">• Низкая автономность батареи• Слишком твердая ветвь• Слишком большой диаметр ветви	<ul style="list-style-type: none">• Зарядите батарею• Ветвь не пригодна для обрезки• Ветвь не пригодна для обрезки
4. Рез неровный	<ul style="list-style-type: none">• Нож не затянут• Нож затуплен или изношен	<ul style="list-style-type: none">• Затяните винт на ноже• Замените нож (*)

Если после выполнения описанных выше действий неполадки не исчезли, свяжитесь с вашим дистрибьютором. (*) Операции, которые должны выполняться через вашего дистрибьютора или в авторизованном сервисном центре

14. ДОПОЛНИТЕЛЬНОЕ ОБОРУДОВАНИЕ ПО ТРЕБОВАНИЮ

14.1 БАТАРЕИ

Предлагаются батареи различной емкости, предназначенные для различного применения (Рис. 10). Перечень батарей, омологированных для данной машины, приведен в таблице "Технические характеристики".

14.2 ЗАРЯДНОЕ УСТРОЙСТВО

Это устройство, которое используется для зарядки батареи (Рис. 11).

**OBSAH**

1. VŠEOBECNÉ INFORMÁCIE.....	1
2. BEZPEČNOSTNÉ POKYNY	2
3. OBOZNÁMENIE SA SO STROJOM.....	5
3.1 Popis stroja a určené použitie.....	5
3.2 Výstražné symboly	5
3.3 Identifikačný štítok	6
4. ROZBALENIE (obr. 2).....	6
5. OVLÁDACIE PRVKY	6
5.1 Vypínač ZAP./VYP. (obr. 1 L)	6
5.2 Spúšť (obr. 1 E)	6
5.3 Zaisťovacia/odisťovacia páčka (obr. 1 D)..	6
6. POUŽITIE STROJA	6
6.1 Prípravné úkony.....	6
6.2 Bezpečnostné kontroly.....	7
6.3 Uvedenie do činnosti a pracovná činnosť.	7
6.4 Nastavenie otvorenia čepele (obr. 6)	7
6.5 Zastavenie.....	7
7. RIADNA ÚDRŽBA	7
7.1 Všeobecné informácie.....	7
7.2 Akumulátor	8
7.3 Čistenie	8
8. MIMORIADNA ÚDRŽBA	8
9. SKLADOVANIE	9
9.1 Skladovanie akumulátorového náradia.....	9
10. SERVISNÁ SLUŽBA A OPRAVY	9
11. ZÁRUČNÉ PODMIENKY	9
12. TABUĽKA BEŽNEJ ÚDRŽBY	10
13. IDENTIFIKÁCIA PORÚCH	10
14. VOLITELNÉ PRÍSLUŠENSTVO	10
14.1 Akumulátory	10
14.2 Nabíjačka akumulátora.....	10

1. VŠEOBECNÉ INFORMÁCIE**1.1 AKO ČÍTAŤ NÁVOD**

V návode sa nachádzajú niektoré mimoriadne dôležité odseky týkajúce sa bezpečnosti alebo funkčnosti stroja, stupeň dôležitosti je označený symbolmi s nasledujúcim významom:

POZNÁMKA alebo **DÔLEŽITÁ INF.** *upresňuje alebo bližšie vysvetľuje niektoré už predtým uvedené informácie s cieľom vyhnúť sa poškodeniu stroja a spôsobeniu škôd.*

Symbol  poukazuje na nebezpečenstvo. Nedodržanie uvedeného varovania môže spôsobiť poranenie obsluhy alebo tretích osôb a/alebo škody na majetku.

.....
 • Odseky zvýraznené s rámečkom zo
 • sivých bodkovaných čiar označujú
 • charakteristiky voliteľného príslušenstva,
 • ktoré nie je súčasťou všetkých modelov
 • uvedených v tomto návode. Skontrolujte,
 • či je konkrétna charakteristika
 • súčasťou požadovaného modelu.

Všetky výrazy „predný“, „zadný“, „pravý“ a „ľavý“ sú ponímané z pohľadu sediacej obsluhy.

1.2 ODKAZY**1.2.1 Obrázky**

Obrázky v tomto návode sú očíslované 1, 2, 3, atď.

Časti uvedené na obrázkoch sú označené písmenami A, B, C, atď.

Odkaz na časť C na obrázku 2 má nasledovnú formu: „Vid' obr. 2.C“ alebo jednoducho „(obr. 2.C)“. Uvedené obrázky sú len orientačné. Skutočné diely sa môžu líšiť od zobrazených.

1.2.2 Názvy

Návod je rozdelený do kapitol a odsekov. Názov odseku „2.1 Inštruktáž“ je podnázvom kapitoly „2. Bezpečnostné pokyny“. Odkazy na názvy a odseky sú uvedené prostredníctvom skratky kap. alebo ods. a príslušného čísla. Príklad: „kap. 2“ alebo „ods. 2.1“.

2. BEZPEČNOSTNÉ POKYNY

2.1 ZÁKLADNÉ BEZPEČNOSTNÉ UPOZORNENIA PRE ELEKTRICKÉ NÁRADIE

⚠ UPOZORNENIE *Prečítajte si všetky bezpečnostné upozornenia a všetky pokyny. Neuposlúchnutie upozornení a pokynov môže spôsobiť zásah elektrickým prúdom, požiar a/alebo vážne ublíženie na zdraví.*

Uschovajte všetky upozornenia kvôli prípadnému neskoršiemu nahliadnutiu.

Výraz „elektrické náradie“, používaný v upozorneniach, sa vzťahuje na vaše zariadenie napájané z akumulátora (bez kábla).

1) Bezpečnosť pracovného priestoru

- Udržujte pracovný priestor v čistom stave a dobre osvetlený.** Znečistený pracovný priestor a neporiadok v pracovnom priestore môžu spôsobiť nehody.
- Nepoužívajte elektrické náradie v prostredí s rizikom výbuchu, v prostredí s horľavými kvapalinami, plynmi alebo prachom.** Keď je elektrické náradie v činnosti, tvoria sa iskry, ktoré môžu zapáliť prach alebo výpary.
- Pri použití elektrického náradia zabezpečte, aby boli deti a iné osoby v dostatočnej vzdialenosti.** Rozptýlenie môže spôsobiť stratu kontroly.

2) Elektrická bezpečnosť

- Zástrčky elektrického náradia musia zodpovedať príslušnej zásuvke. Zástrčku nikdy nijako neupravujte. Pri použití elektrického náradia vybaveného uzemnením nepoužívajte adaptéry.** Neupravené zástrčky a zodpovedajúce zásuvky znižujú riziko úrazu elektrickým prúdom.
- Nedotýkajte sa telom uzemnených povrchov alebo povrchov pripojených k uzemneniu, ako sú rúry, radiátory, sporáky, chladničky.** Ak je vaše telo uzemnené alebo spojené s uzemnením, existuje zvýšené riziko úrazu elektrickým prúdom.
- Nikdy nevystavujte elektrické náradie dažďu alebo vlhkosti.** Vniknutie vody do elektrického náradia zvyšuje riziko zásahu elektrickým prúdom.
- Nepoužívajte kábel nesprávnym spôsobom. Nikdy nepoužívajte kábel na prenášanie, ťahanie alebo odpájanie elektrického náradia. Udržujte kábel v dostatočnej vzdialenosti od zdrojov**

tepla, oleja, ostrých hrán alebo pohyblivých sa častí. Poškodené alebo zamotané káble zvyšujú riziko zásahu elektrickým prúdom.

- Pri použití elektrického náradia vonku používajte predlžovací kábel vhodný na vonkajšie použitie.** Použitie vhodného kábla na vonkajšie použitie znižuje riziko zásahu elektrickým prúdom.
- Ak je používanie elektrického náradia na vlhkom mieste nevyhnutné, použite napájací zdroj chránený prúdovým chráničom (RCD).** Použitie RCD znižuje riziko zásahu elektrickým prúdom.

3) Osobná bezpečnosť

- Pri použití elektrického náradia buďte opatrní, dávajte pozor na to, čo sa deje a správajte sa rozumne. Nepoužívajte elektrické náradie, ak ste unavení alebo ste pod vplyvom drog, alkoholu alebo liekov.** Okamih nepozornosti pri použití elektrického náradia vám môže spôsobiť vážne ublíženie na zdraví.
- Používajte ochranný odev. Vždy používajte ochranné okuliare.** Použitie ochranných pomôcok, ako protiprachový respirátor, protišmyková obuv, ochranná prilba alebo chrániče sluchu, znižuje riziko ublíženia na zdraví.
- Zabráňte náhodnému uvedeniu do chodu. Pred vložením akumulátora, pred uchopením alebo prenášaním elektrického náradia sa uistite, že je vypnuté.** Prenášanie elektrického náradia s prstom na vypínači alebo montáž akumulátora s vypínačom v polohe „ZAP“ uľahčuje nehody.
- Pred uvedením elektrického náradia do činnosti odložte všetky kľúče a nastavovacie nástroje.** Kľúč alebo nástroj, ktorý zostane v styku s otáčajúcou sa časťou, vám môže spôsobiť úraz.
- Nestraťte rovnováhu. Neustále udržiavajte vhodnú polohu a rovnováhu.** To vám umožní lepšie ovládať elektrické náradie v nečakaných situáciách.
- Vhodne sa oblečte. Nepoužívajte voľný odev ani šperky. Udržujte vlasy, odev a rukavice v dostatočnej vzdialenosti od pohybujúcich sa častí.** Voľný odev, šperky alebo dlhé vlasy by sa mohli zachytiť do pohybujúcich sa častí.
- Nedovoľte, aby vás znalosť získaná častým používaním stroja viedla k pocitu istoty a tendencii ignorovať zásady bezpečnosti.** Nedbalé konanie môže v zlomku sekundy spôsobiť vážne zranenie.
- Ak sú súčasťou zariadenia na pripojenie k odsávacím rozvodom a k rozvodom na zber prachu, uistite sa, že sú**

pripojené a správne používané. Použitie zberu prachu môže znížiť riziká súvisiace s prachom.

4) Použitie elektrického náradia a starostlivosť oň

- a) **Nepreťažujte elektrické náradie. Používajte elektrické náradie vhodné pre daný druh pracovnej činnosti.** S vhodným elektrickým náradím vykonáte danú prácu lepšie a bezpečnejšie, rýchlostou, akú dané náradie umožňuje.
 - b) **Nepoužívajte elektrické náradie, ak ho nie je možné vypínačom uviesť správne do činnosti alebo zastaviť.** Elektrické náradie, ktoré nemôže byť uvedené do činnosti vypínačom, je nebezpečné a musí byť opravené.
 - c) **Pred vykonaním akéhokoľvek nastavenia elektrického náradia alebo pred jeho odložením vyberte akumulátor z jeho uloženia.** Tieto preventívne bezpečnostné opatrenia znižujú riziko náhodného uvedenia elektrického náradia do činnosti.
 - d) **Ak elektrické náradie nepoužívate, odložte ho mimo dosahu detí a nedovoľte ho používať osobám, ktoré nie sú oboznámené s jeho činnosťou, alebo nie sú oboznámené s týmito pokynmi.** Elektrické náradie v rukách neznaších užívateľov môže byť nebezpečné.
 - e) **Starostlivosť o údržbu elektrického náradia. Skontrolujte, či pohyblivé časti lícuju a či sa voľne pohybujú, či nedošlo k poškodeniu jednotlivých častí a či neexistujú iné príčiny, ktoré by mohli negatívne ovplyvniť činnosť elektrického náradia. V prípade poškodenia musí byť elektrické náradie pred opätovným použitím opravené.** Mnoho nehôd je zapríčinených nedostatočnou údržbou.
 - f) **Udržujte strihacie ústrojenstvo nabrúsené a čisté.** Vhodná údržba rezných častí s náležite nabrúsenými reznými hranami prispieva k tomu, že sa náradie nezasekáva a tak sa lepšie ovláda.
 - g) **Elektrické náradie používajte podľa dodaných pokynov a majte pritom na pamäti pracovné podmienky a druh práce, ktorú je potrebné vykonať.** Použitie elektrického náradia na iné účely, ako je predpísané, môže spôsobiť vznik nebezpečných situácií.
 - h) **Udržujte rukoväte suché, čisté a bez oleja a mazacieho tuku.** Klzké rukoväte neumožňujú bezpečnú manipuláciu a ovládanie náradia v nečakaných situáciách.
- 5) **Použitie elektrického náradia a súvisiace opatrenia**

- a) **Pre nabíjanie používajte výhradne nabíjačku určenú výrobcom.** Nabíjačka vhodná pre určitý typ akumulátorovej jednotky môže pri použití s inými akumulátorovými jednotkami spôsobovať vznik rizika požiaru.
 - b) **Elektrické náradie používajte výhradne so špecificky určenými akumulátormi.** Použitie akejkolvek inej akumulátorovej jednotky môže spôsobiť riziko poranenia a požiaru.
 - c) **Ak sa akumulátorová jednotka nepoužíva, je potrebné ju udržiavať v dostatočnej vzdialenosti od ostatných kovových predmetov, ktoré by mohli vytvoriť spojenie medzi dvomi svorkami.** Skratovanie svoriek akumulátora môže spôsobiť popálenie alebo požiar.
 - d) **Ak sa akumulátor nachádza v zlom stave, môže na ňom dochádzať k úniku kvapaliny: vyhnite sa akémukoľvek styku s touto kvapalinou. Ak dôjde k náhodnému styku, okamžite si opláchnite príslušné miesto vodou. Pri vniknutí kvapaliny do očí okamžite vyhľadajte lekársku pomoc.** Kvapalina uniknutá z akumulátora môže spôsobiť podráždenie kože alebo vznik popálení.
 - e) **Nepoužívajte poškodený alebo upravený akumulátor alebo náradie.** Poškodené alebo upravené akumulátory môžu vykazovať nepredvídateľné správanie, ktoré môže viesť k požiaru, výbuchu alebo riziku poranenia.
 - f) **Akumulátor neotvárajte.** Nebezpečenstvo skratu.
 - g) **Nevystavujte akumulátor ohňu ani nadmerným teplotám.** Hrozí nebezpečenstvo výbuchu.
- 6) **Bezpečnostné opatrenia pre úkony strihania**
- a) **Udržujte ruky v dostatočnej vzdialenosti od priestoru strihania a od čepele nožnic.** Vzhľadom k tomu, že zariadenie je vedené jednou rukou, nepribližujte druhú ruku k čepeľi nožnic.
 - b) **Udržujte akúkoľvek časť tela vo vzdialenosti minimálne 15 cm od čepele.** Pozorné použitie nástroja môže zabrániť poraneniu.
 - c) **Udržujte prechádzajúce a iné osoby vo vzdialenosti najmenej 1,5 m od čepele nožnic.** Nepohybujte náradím počas pohybu čepele.
 - d) **V prípade zablokovania náradia prepnite vypínač do polohy VYP. a až potom sa pokúste odblokovať čepeľ.**
 - e) **Čepele elektrického náradia sú veľmi nabrúsené.** Nedotýkajte sa čepeľí, aby ste zabránili poraneniu.

- f) **Pred zahájením strihania overte, či sa medzi konármi nenachádzajú ukryté predmety alebo káble.**
- g) **V mimoriadnych veľmi náročných situáciách použitia by čepeľ a rukoväť mohli dosiahnuť vysoké teploty.** Odporúča sa používať ochranné rukavice.
- h) **Je zakázané pracovať počas zrážok a nechávať elektrické náradie na daždi alebo na snehu.**

7) Servisná služba

- a) **Opotrebovanie čepele je potrebné kontrolovať v pravidelných intervaloch a je potrebné čepeľ brúsiť.** Tupé hrany spôsobujú preťaženie náradia. Na škody spôsobené použitím náradia s čepeľami v zlom stave sa záruka nevzťahuje.
- b) **Opravu elektrického náradia zverte výhradne kvalifikovanému personálu a trvajte na výhradnom použití originálnych náhradných dielov.** To umožní zachovanie bezpečnosti elektrického náradia.
- c) **Nikdy neopravujte poškodené akumulátory.** Údržbu akumulátora smie vykonávať iba výrobca alebo autorizovaní poskytovatelia servisných služieb.

2.2 AKUMULÁTOR / NABÍJAČKA AKUMULÁTORA

UPOZORNENIE

Nasledujúce bezpečnostné predpisy obsahujú bezpečnostné pokyny uvedené v príslušnej príručke k nabíjačke akumulátora.

- **Nabíjačka akumulátorov je navrhnutá pre použitie v uzatvorenom prostredí.** Úkony nabíjania musia byť vykonávané v interiéri.
- **Pred čistením nabíjačky akumulátorov odložte akumulátor,** aby sa zabránilo následným škodám a riziku zásahu elektrickým prúdom.
- **Nevystavujte akumulátor slnku alebo veľmi intenzívnemu svetlu.** Neprívádzajte ho do styku s horúcimi povrchmi. Mohli by spôsobiť výbuch akumulátora.
- **Pred zahájením nabíjania nechajte akumulátor úplne ochladiť.**
- **Nerозoberajte ani nepoškodzujte akumulátor,** aby sa zabránilo ublíženiu na zdraví.
- **Nabíjačku akumulátorov používajte výhradne s nabíjacími akumulátormi.** V opačnom prípade by mohlo dôjsť k požiaru alebo výbuchu. Používajte len originálne nabíjačky akumulátorov.
- **Pred každým použitím vždy skontrolujte nabíjačku akumulátorov, kábel a zástrčku.** Pri zistení poškodenia ich odnesť do servisného

strediska kvôli vykonaniu opravy alebo výmeny. Nepoužívajte poškodené nabíjačky akumulátorov. Nesnažte sa opravovať poškodené nabíjačky akumulátorov kvôli udržiavaniu náradia v bezpečnom stave.

- **Skontrolujte, či sa napätie nabíjačky akumulátorov zhoduje s napätím akumulátora,** pretože v opačnom prípade by mohlo dôjsť k ublíženiu na zdraví.
- **Nabíjačku akumulátorov udržiavte v čistom stave, v dostatočnej vzdialenosti od vlhkých prostredí a od dažďa.** Nepoužívajte nabíjačku akumulátorov vonku, pretože nečistoty a voda môžu spôsobiť škody na nabíjačke akumulátorov a ublíženie na zdraví.
- **Nabíjačka akumulátorov je navrhnutá pre použitie s pôvodnými akumulátormi;** v opačnom prípade môže spôsobiť riziko požiaru alebo výbuchu.
- **Nepoužívanie poškodených nabíjačiek akumulátorov znižuje riziko poranenia.**
- **Nepoužívajte nabíjačku akumulátorov na horľavých povrchoch** (napr. papier)

2.3 OCHRANA ŽIVOTNÉHO PROSTREDIA

Ochrana životného prostredia musí predstavovať významný a prioritný aspekt použitia stroja, v prospech civilného občianskeho spolunažívania a prostredia, v ktorom žijeme.

- Dbajte na to, aby ste pri používaní stroja nerušili vašich susedov. Stroj používajte vo vhodnom čase (nie skoro ráno alebo neskoro večer, kedy by to mohlo rušiť iné osoby).
- Počas pracovnej činnosti sa do prostredia dostáva určité množstvo oleja potrebného pre mazanie rezače; používajte preto výhradne biodegradabilné oleje, špecifické pre tento druh použitia. Použitie minerálneho oleja alebo oleja pre motory vážne poškodí životné prostredie.
- Dôkladne dodržujte miestne normy pre likvidáciu obalov, opotrebovaných súčastí alebo akýchkoľvek látok s vážnym dopadom na životné prostredie. Tento odpad nesmie byť odhodený do bežného odpadu, ale musí byť separovaný a odovzdaný do príslušných zberných stredísk, ktoré zabezpečia recykláciu materiálov.
- Dôsledne dodržujte miestne predpisy pre likvidáciu odpadového materiálu.
- Pri vyradovaní stroja z prevádzky ho nenechajte voľne v prírode, ale obráťte sa na zberné stredisko v súlade s platnými miestnymi predpismi.



Nelikvidujte elektrické zariadenia spolu s domovým odpadom. Podľa Európskej Smernice 2012/19/ES o elektrickom a elektronickom odpade a jej aplikácii v

súlade s národnými normami musia byť elektrické zariadenia po skončení svojej životnosti odovzdané do separovaného zberu za účelom ich ekologickej likvidácie. Keď sa elektrické zariadenia likvidujú na smetisku alebo voľne v prírode, škodlivé látky môžu preniknúť do podzemných vôd a dostať sa do potravinového reťazca, čím môžu poškodiť naše zdravie. Pre získanie podrobnejších informácií o likvidácii tohto výrobku sa obráťte na Kompetentnú organizáciu, zaoberajúcu sa domovým odpadom, alebo na vášho Predajcu.



Po skončení životnosti akumulátorov vykonajte ich likvidáciu a venujte pritom pozornosť nášmu životnému prostrediu. Akumulátor obsahuje materiál, ktorý je nebezpečný pre vás aj pre životné prostredie. Je potrebné ho odopnúť a zlikvidovať samostatne v zbernom stredisku, ktoré likviduje aj akumulátory s iónmi lítia.



Separovaný zber použitých výrobkov a obalov umožňuje recykláciu materiálov a ich opätovné použitie. Opätovné použitie recyklovaných materiálov pomáha predchádzať znečisteniu životného prostredia a znižuje dopyt po prvotných surovinách.

3. OBOZNÁMENIE SA SO STROJOM

Toto zariadenie je určené pre práce na záhrade, a konkrétne sa jedná o akumulátorové prenosné nožnice na konáre.

K hlavným častiam stroja patrí motor, ktorý uvádza do činnosti strihacie zariadenie.

UPOZORNENIE

Použitie po dlhšiu dobu alebo v nesprávnej polohe môže dlhodobo spôsobiť škody na vlastnom tele. Pred odložením náradia po použití vykonajte určené úkony čistenia a údržby.

Ak náradie utrpelo náraz alebo pád, pred jeho uvedením do činnosti sa uistite, že sa nachádza v dobrom stave.

3.1 POPIS STROJA A URČENÉ POUŽITIE

Stroj je tvorený týmito hlavnými súčasťami (obr. 1):

- A pohyblivá čepeľ
- B pevná čepeľ
- C upevňovací mechanizmus čepele
- D zaistovacia/odistovacia páčka
- E spúšť
- F rukoväť
- G displej

- H akumulátory
- I nabíjačka akumulátorov
- J ochranný kryt čepele
- K rúrkový kľúč
- L vypínač ZAP/VYP.

3.1.1 Určené použitie

Toto zariadenie bolo navrhnuté a vyrobené: výhradne pre odstrihvanie konárov.

- odvetvovanie a strihanie;
- strihanie kríkov;
- pre použitie jediným operátorom.

3.1.2 Nevhodné použitie

Akkoľvek iné použitie, ako je uvedené vyššie, môže byť nebezpečné a môže spôsobiť poranenie osôb a/alebo škody na majetku. Za nevhodné použitie sa považuje (napríklad, ale nielen):

- drevovytvorenie;
- vykonávanie mäsiarskych prác;
- používanie náradia na strihanie nedrevených materiálov (plastové materiály, stavebné materiály);
- používanie náradia viac ako jednou osobou.

DÔLEŽITÁ INF. *Nevhodné použitie náradia bude mať za následok zrušenie záruky a odmietnutie akejkoľvek zodpovednosti zo strany Výrobcu, pričom všetky následky za škody alebo za ublíženie na zdraví samotného užívateľa alebo tretích osôb bude znášať užívateľ.*

3.1.3 Typy používateľov

Tento stroj je určený pre spotrebiteľov – neprofesionálnych užívateľov. Je určený pre „domácich majstrov“.

3.2 VÝSTRAŽNÉ SYMBOLY

Na stroji sú uvedené rôzne symboly (obr. 1). Ich funkciou je pripomenúť obsluhu chovanie, ktoré je potrebné dodržiavať, aby ho používala s potrebnou pozornosťou a opatrnosťou.

Význam jednotlivých symbolov:



Nebezpečenstvo! Tento stroj môže byť v prípade nesprávneho použitia nebezpečný pre používateľa aj pre iné osoby.



Nebezpečenstvo! Nebezpečenstvo oddelenia alebo vážneho úrazu.



Upozornenie! Pred použitím stroja si prečítajte pokyny.



Upozornenie! Používajte chrániče sluchu, ochranné okuliare a ochrannú prilbu.



Upozornenie! Používajte ochranné rukavice a ochrannú obuv s protišmykovou podrážkou!



Nebezpečenstvo! Nevystavujte stroj dažďu ani vlhkosti.



Upozornenie! Prečítajte si príslušný návod k akumulátoru a nabíjačke akumulátora.

DÔLEŽITÁ INF. Poškodené výstražné štítky alebo výstražné štítky, ktoré sa stali nečitateľnými, je potrebné vymeniť. Požiadajte o nové štítky vo vašom autorizovanom servisnom stredisku.

3.3 IDENTIFIKAČNÝ ŠTÍTK

Na identifikačnom štítku sú uvedené tieto údaje (obr. 2):

1. Názov a adresa Výrobca
2. Označenie zhody
3. Mesiac / Rok výroby
4. Typ stroja
5. Napájacie napätie
6. Menovitý výkon
7. Výrobné číslo
8. Kód výrobku
9. Dvojité izolácia

Identifikačné údaje stroja prepíšte do príslušných polí štítku uvedenom na zadnej strane obalu.

DÔLEŽITÁ INF. Identifikačné údaje uvedené na identifikačnom štítku výrobku používajte zakaždým, keď sa obrátíte na autorizovanú dielňu.

4. ROZBALENIE (obr. 2)

1. Opatrne otvorte obal a venujte pozornosť zabráneniu straty jednotlivých častí.
2. Prečítajte si dokumentáciu, ktorá sa nachádza v škatuli, vrátane tohto návodu.
3. Výberte náradie zo škatule.
4. Škatuľu a obaly zlikvidujte v súlade s miestnou legislatívou.

⚠ Skontrolujte, či je náradie a akumulátory čisté a suché a potom zasuňte akumulátor do príslušného uloženia nožníc.

5. OVLÁDACIE PRVKY

5.1 VYPÍNAČ ZAP/VYP. (obr. 1 L)

- Aktivuje zariadenie.
- Zvoľte otvorenie čepele.

5.2 SPŮŠŤ (obr. 1 E)

- Aktivuje pohyb čepele.

5.3 ZAIŠŤOVACIA/ODIŠŤOVACIA PÁČKA (obr. 1 D)

- Deaktivuje alebo aktivuje spúšť.

6. POUŽITIE STROJA

⚠ Bezpečnostné pokyny, ktoré je potrebné dodržiavať, sú popísané v kap. 2. Dôsledne dodržiavajte uvedené pokyny, aby ste sa vyhli vážnym rizikám a nebezpečenstvu.

DÔLEŽITÁ INF. Ohľadom pokynov týkajúcich sa akumulátora si prečítajte príslušný návod.

6.1 PRÍPRAVNÉ ÚKONY

Pred začatím pracovnej činnosti je nevyhnutné vykonať niektoré kontrolné a iné úkony na zaistenie maximálnej bezpečnosti a účinnosti práce.

6.1.1 Kontrola akumulátora

Zakúpte si akumulátor s kapacitou vhodnou pre prevádzkové potreby a vykonajte úplné nabitie podľa pokynov uvedených v návode k akumulátoru. Zoznam akumulátorov homologovaných pre tento stroj je uvedený v tabuľke „Technické parametre“.

- Pred každým použitím
 - Skontrolujte stav nabitia akumulátora, riadte sa pokynmi uvedenými v návode k akumulátoru.

6.1.2 Kontrola vypínača ZAP/VYP.

Skontrolujte správnu činnosť vypínača ZAP/VYP.

⚠ Po uvoľnení spúšte musí dôjsť k zastaveniu čepele.

6.2 BEZPEČNOSTNÉ KONTROLY

Vykonajte nasledujúce bezpečnostné kontroly a overte, či výsledky zodpovedajú údajom uvede-ným v tabuľkách.

⚠ Bezpečnostné kontroly vykonajte pred každým použitím.

Predmet	Výsledok
Rukoväte a ochranné kryty	Čisté, suché, bez stop oleja a mazacieho tuku, správne a pevne uchytené o stroj
Skrutky na stroji a na noži	Riadne dotiahnuté (nepovolené)
Ochranné kryty	Neporušené, nepoškodené.
Akumulátor	Žiadne poškodenie jeho plášťa a žiadny priesak tekutiny
Stroj	Žiadne stopy po poškodení alebo opotrebovaní
Vypínač ZAP./VYP., spúšť, zaisťovacia/ odistovacia páčka	Všetky ovládacie prvky sa musia pohybovať voľne a bez námahy.
Skúšobné uvedenie do činnosti	Žiadna poruchová vibrácia. Žiadny neobvyklý zvuk

6.3 UVEDENIE DO ČINNOSTI A PRACOVNÁ ČINNOSŤ

1. Odložte ochranný kryt čepele (obr. 3 A).
2. Stlačte vypínač ZAP./VYP. (obr. 3 B) na 2 sekundy.
3. Po akustickom signále
4. Použite uvoľňovaciu páku (obr. 3C) a stlačte spúšť (obr. 3D), aby ste zapli čepeľ.
5. Stlačením spúšte sa čepeľ zatvorí a uvoľnením spúšte sa otvorí (obr. 4).
6. Umiestnite čepeľ na konár určený na odstrihnutie (obr. 5).

⚠ V prípade zablokovanej čepele uvoľnite spúšť; čepeľ sa automaticky vráti do polohy maximálneho otvorenia.

⚠ Keď sa nožnice nepoužívajú dlhšie ako 1 minútu, automaticky sa vypnú.

6.4 NASTAVENIE OTVORENIA ČEPELE (OBR. 6)

Pre nastavenie otvorenia pohyblivej čepele:

1. stlačte vypínač ZAP./VYP. kvôli aktivácii zariadenia (obr. 1 L).
2. stlačením vypínača ZAP./VYP zvolte prevádzkový režim:
 - režim „1“ - jedno zelené svetlo; je určený na strihanie konárov s priemerom až do 15 mm (obr. 6 I);
 - režim „2“ - dve zelené svetlá; je určený na strihanie konárov s priemerom až do 25 mm (obr. 6 II);
 - režim „3“ - tri zelené svetlá; je určený na strihanie konárov s priemerom až do 30 mm (obr. 6 III).

6.5 ZASTAVENIE

1. Uvoľnite spúšť.
2. Držte stlačený vypínač ZAP./VYP. po dobu 2 s.
3. Vyčkajte na akustický signál.
4. Vyberte akumulátor z jeho uloženia.
5. Nasadte ochranný kryt.

⚠ Nedotýkajte sa čepele, kým je v pohybe.

⚠ Počas presunov nikdy nedržte prst na spúšti, aby sa zabránilo náhodným spusteniam.

7. RIADNA ÚDRŽBA

7.1 VŠEOBECNÉ INFORMÁCIE

⚠ Bezpečnostné pokyny, ktoré je potrebné dodržiavať, sú popísané v kap. 2. Dôsledne dodržiavajte uvedené pokyny, aby ste sa vyhli vážnym rizikám a nebezpečenstvu.

⚠ Pred vykonaním akejkoľvek kontroly, čistenia alebo údržby/nastavovania na náradí:

- **Vypnite náradie.**
 - **Vyberte akumulátor z jeho uloženia.**
- Častá kontrola náradia ho robí bezpečným a spoľahlivým.
- Nestriekajte vodu na náradie a neponárajte ho do vody; mohlo by to spôsobiť skrat vo vnútri náradia.
 - Udržujte rukoväť a prípadné zariadenia na ventiláciu motora v čistom stave. Na čistenie náradia používajte handru. Na čistenie náradia nepoužívajte čistiace prostriedky, aby nedošlo k poškodeniu povrchov.
 - Po každom použití očistite čepeľ, ochráňte ju ochranným olejom alebo sprejom (obr. 7).

- Len v prípade potreby utiahnite upevňovací mechanizmus (obr. 1 C) s použitím rúrkového kľúča z vŕbavy (obr. 1 K).

7.2 AKUMULÁTOR

7.2.1 Výdrž akumulátora

Výdrž akumulátora podmieňujú hlavne:

- a. faktory prostredia, ktoré spôsobujú vyššiu spotrebu energie:
 - strihanie stromov a príliš veľkých konárov.
- f. chovanie obsluhy, ktorému by sa bolo potrebné vyhnúť:
 - časté zapínanie a vypínanie počas pracovnej činnosti;
 - použitie nevhodnej techniky strihania vzhľadom k plánovanej pracovnej činnosti (ods. 6.4).

Pre optimalizáciu výdrže akumulátora je vždy vhodné:

- strihať drevo keď je suché;
- nepreťažovať náradie.

V prípade, keď chcete použiť stroj na dlhšiu dobu, ako umožňuje štandardný akumulátor, je potrebné:

- Zakúpiť druhý štandardný akumulátor a okamžite vymeniť vybitý akumulátor, bez ohrozenia plynulosti použitia,

7.2.2 Vybratie a nabitie akumulátora

1. Stlačte poistné tlačidlo, ktoré sa nachádza v akumulátore (obr. 8 A).
2. Odložte akumulátor zo zariadenia (obr. 8 B).
3. Vložte akumulátor do jeho uloženia v nabíjačke akumulátora (obr. 9).
4. Pripojte nabíjačku akumulátora do zásuvky elektrickej siete (obr. 9 B) s napätím odoviedajúcim napätiu uvedenému na štítku.
5. Vykonajte kompletne nabitie akumulátora podľa pokynov uvedených v návode k akumulátoru/nabíjačke akumulátora.

POZNÁMKA Akumulátor je vybavený ochranou, ktorá zabráni jeho nabitíu, keď teplota nie je v rozmedzí od 4 do +40 °C.

POZNÁMKA Akumulátor môže byť nabitý kedykoľvek, tiež čiastočne, bez rizika jeho poškodenia.

7.2.3 Spätná montáž akumulátora do stroja.

Po dokončení nabíjania:

1. Vyberte akumulátor z jeho uloženia v nabíjačke akumulátorov (zabráňte jeho dlhodobému udržiavaniu v stave nabíjania po nabití).
2. Odpojte nabíjačku akumulátora od elektrickej siete.
3. Vložte akumulátor do jeho uloženia na zariadení.
4. Zatlačte akumulátor na doraz, kým nebudete počuť kliknutie, pri ktorom dôjde k zaisteniu akumulátora v určenej polohe a k zaisteniu elektrického kontaktu.

7.3 ČISTENIE

7.3.1 Čistenie náradia

Po ukončení každej pracovnej činnosti dôkladne očistite náradie od prachu a úlomkov.

- Po každom použití očistite náradie čistou handrou, navlhčenou v neutrálnom čistiacom prostriedku.
- Odstráňte akúkoľvek stopu vlhkosti jemnou a suchou handrou. Vlhkosť môže spôsobiť riziko zásahu elektrickým prúdom.
- Nepoužívajte agresívne čistiace prostriedky, ani rozpúšťadlá na čistenie plastových súčastí alebo rukovätí.
- Nepoužívajte prúd vody, aby ste nezamočili motor a elektrické komponenty.
- Aby sa zabránilo prehriatiu a poškodeniu motora alebo akumulátora, vždy sa uistite, že sú mriežky pre nasávanie chladiaceho vzduchu čisté, a že nie sú upchaté nečistotami.

8. MIMORIADNA ÚDRŽBA

 **Ohľadom nabrúsenia a výmeny čepelí sa obráťte na vášho predajcu alebo na špecializované stredisko.**

9. SKLADOVANIE

9.1 SKLADOVANIE AKUMULÁTOROVÉHO NÁRADIA

1. Odložte akumulátor z jeho uloženia a nechajte ho nabíť;
2. Neuchovávajte náradie v mimoriadne teplom alebo chladnom prostredí.
3. Akumulátory a nabíjačka akumulátorov musia byť umiestnené na suchom a bezpečnom mieste kvôli zabráneniu vniknutia tepla, prachu a vlhkosti.
4. Náradie odkladajte na bezpečné miesto, mimo dosahu detí.
5. Uistite sa, že kľúče alebo prístroje použité na údržbu boli odložené.

11. ZÁRUČNÉ PODMIENKY

10. SERVISNÁ SLUŽBA A OPRAVY

Tento návod uvádza všetky pokyny potrebné na obsluhu stroja a správnu základnú údržbu, ktorú môže vykonávať používateľ. Všetky úkony údržby a nastavovania, ktoré nie sú popísané v tomto návode, musia byť vykonávané vaším Predajcom alebo Špecializovaným strediskom, ktoré disponuje potrebnými znalosťami a vybavením, potrebným na správne vykonanie uvedených úkonov, pri dodržaní pôvodnej bezpečnostnej úrovne stroja.

Úkony vykonávané v neautorizovaných dielňach alebo úkony vykonávané ne kvalifikovaným personálom budú mať za následok ukončenie platnosti Záruky a zrušenie akejkoľvek povinnosti alebo zodpovednosti Výrobcu.

- Opravy a údržbu v záruke môžu vykonávať len autorizované servisné dielne.
- Autorizované servisné dielne používajú výhradne originálne náhradné diely. Originálne náhradné diely a príslušenstvo boli vyvinuté špecificky pre dané stroje.
- Neoriginálne náhradné diely a príslušenstvo nie sú schválené a ich použitie spôsobí prepadnutie záruky.
- Odporúča sa zveriť stroj raz ročne autorizovanej servisnej dielni kvôli vykonaniu údržby, servisu a kontroly bezpečnostných zariadení.

Záruka sa vzťahuje na všetky chyby materiálu a na výrobné chyby. Používateľ musí pozorne dodržiavať všetky pokyny uvedené v priloženej dokumentácii.

Záruka sa nevzťahuje na škody spôsobené:

- Chýbajúcim zoznamom so sprievodnou dokumentáciou.
 - Nepozornosťou.
 - Nevhodným alebo nedovoleným použitím a montážou.
 - Použitím neoriginálnych náhradných dielov.
 - Použitím príslušenstva, ktoré nebolo dodané alebo schválené výrobcom.
- Táto záruka sa nevzťahuje na:
- Bežné opotrebovanie spotrebných materiálov ako rezacie zariadenie a poistné skrutyky.
 - Bežné opotrebovanie.

Kupujúci je chránený zákonnými predpismi v danej krajine. Práva kupujúceho, vyplývajúce z vlastných národných zákonov, nie sú nijako obmedzené touto zárukou.

12. TABUĽKA BEŽNEJ ÚDRŽBY

Úkon údržby	Interval	
	Prvýkrát	Následne každých
STROJ		
Kontrola všetkých upevnení	-	Pred každým použitím
Bezpečnostné kontroly / Overenie funkčnosti ovládacích prvkov	-	Pred každým použitím
Celkové vyčistenie a kontrola	-	Po každom použití

13. IDENTIFIKÁCIA PORÚCH

PROBLÉM	PRAVDEPODOBNÁ PRÍČINA	RIEŠENIE
1. Nedochádza k aktivácii zariadenia.	<ul style="list-style-type: none">• Vypínač ZAP./VYP. sa nachádza v polohe VYP.• Je vybitý akumulátor.• Akumulátor nie je správne vložený.	<ul style="list-style-type: none">• Prepnite hlavný vypínač ZAP./VYP. do polohy ZAP.• Nabite akumulátor.• Vyberte akumulátor a potom ho vložte späť.
2. Počas strihania dochádza k zastaveniu zariadenia	<ul style="list-style-type: none">• Je vybitý akumulátor.• Akumulátor disponuje malou výdržou.	<ul style="list-style-type: none">• Nabite akumulátor.• Nabite akumulátor.
3. Strihacia čepeľ sa zasekla v hrubom konári.	<ul style="list-style-type: none">• Akumulátor disponuje malou výdržou.• Konár je príliš tvrdý.• Priemer konára je príliš veľký.	<ul style="list-style-type: none">• Nabite akumulátor.• Konár nie je vhodný na strihanie.• Konár nie je vhodný na strihanie.
4. Rez nie je pravidelný.	<ul style="list-style-type: none">• Strihacia čepeľ nie je utiahnutá.• Strihacia čepeľ má tupé hrany alebo je opotrebovaná.	<ul style="list-style-type: none">• Uťahnite skrutku na strihacej čepeľi.• Vyberte strihaciu čepeľ (*).

Ak problémy pretrvávajú aj po vykonaní vyššie uvedených úkonov, obráťte sa na vášho Predajcu.

(*) Úkony, ktorý musí byť vykonaný vašim predajcom alebo autorizovaným strediskom servisnej služby

14. VOLITEĽNÉ PRÍSLUŠENSTVO

14.1 AKUMULÁTORY

K dispozícii sú akumulátory rôznej kapacity, aby sa bolo možné prispôsobiť rôznym prevádzkovým potrebám (obr. 10). Zoznam akumulátorov homologovaných pre tento stroj je uvedený v tabuľke „Technické parametre“.

14.2 NABÍJAČKA AKUMULÁTORA

Zariadenie, ktoré sa používa na nabíjanie akumulátora (obr. 11).

**KAZALO**

1. SPLOŠNE INFORMACIJE.....	1
2. VARNOSTNI PREDPISI.....	2
3. POZNAVANJE STROJA	5
3.1 Opis stroja in njegova predvidena uporaba.....	5
3.2 Varnostni opozorilni znaki.....	5
3.3 Identifikacijska etiketa	6
4. ODSTRANITEV EMBALAŽE (slika 2).....	6
5. KOMANDE ZA UPRAVLJANJE	6
5.1 Stikalo VKLOP/IZKLOP (slika 1 L)	6
5.2 Sprožilec (slika 1 E).....	6
5.3 Vzvod za blokado/sprostitev (slika 1 D).....	6
6. UPORABA STROJA	6
6.1 Začetna opravila	6
6.2 Varnostni pregledi	6
6.3 Zagon in DELO	7
6.4 Nastavitev razpona odprtih rezil (slika 6).....	7
6.5 Zaustavitev.....	7
7. REDNO VZDRŽEVANJE	7
7.1 Splošne informacije.....	7
7.2 Baterija.....	7
7.3 Čiščenje	8
8. IZREDNO VZDRŽEVANJE	8
9. SHRANJEVANJE	8
9.1 Shranjevanje orodja in baterije	8
10. SERVIS IN POPRAVILA	8
11. OBSEG GARANCIJE	9
12. TABELA REDNEGA VZDRŽEVANJA	9
13. PREPOZNAVANJE MOTENJ	10
14. DODATNA OPREMA PO NAROČILU.....	10
14.1 Baterije.....	10
14.2 Polnilnik baterije	10

1. SPLOŠNE INFORMACIJE**1.1 KAKO BEREMO PRIROČNIK**

Nekateri odstavki v priročniku vsebujejo informacije, ki so posebno pomembne za varnost ali za delovanje naprave; ti odstavki so označeni na poseben način po naslednjem kriteriju:

OPOMBA ali **POMEMBNO** *Navaja podrobnosti ali dodatna pojasnila k že omenjenim, da ne bi poškodovali stroja ali naredili druge škode.*

Znak  opozarja na nevarnost. Nespoštovanje opozorila lahko povzroči poškodbe upravljavca ali tretjih oseb in/ali škodo na stvareh.

- Odstavki, obkroženi z okvirom iz sivih pik, navajajo opcijske karakteristike, ki niso skupne vsem modelom, ki jih opisuje ta priročnik. Preverite, ali je določena karakteristika prisotna v vašem modelu.

Napotki, kot so "sprednji", "zadnji", "desni" in "levi", je treba razumeti glede na delovni položaj upravljavca.

1.2 NAPOTKI**1.2.1 Slike**

Slike v tem priročniku z navodili so označene s števkami 1, 2, 3 itd.

Na slikah prikazane komponente so označene s črkami A, B, C itd.

Napotek na komponento C na sliki 2 je podan na naslednji način: "Glej sliko 2.C" ali preprosto "(slika 2.C)".

Slike so samo za ponazoritev. Dejanski deli so lahko nekoliko drugačni od tistih na slikah.

1.2.2 Naslovi

Priročnik je razčlenjen na poglavja in odstavke. Naslov odstavka "2.1 Urjenje" je podnaslov naslova "2. Varnostne norme". Napotki na naslove in odstavke so označeni z okrajšavama pogl.

oziroma odst. in ustrezno številko. Na primer: "pogl. 2" ali "odst. 2.1".

2. VARNOSTNI PREDPISI

2.1 SPLOŠNA VARNOSTNA OPOZORILA ZA ELEKTRIČNA ORODJA

⚠ POZOR Preberite vsa varnostna opozorila in vsa navodila. Zaradi nespoštovanja opozoril in navodil lahko pride do kratkega stika, požara in/ali hudih poškodb.

Shranite vsa opozorila in navodila, da lahko pozneje pogledate vanje.

Izraz "električno orodje", ki je omenjen v opozorilih, se nanaša na vašo napravo, ki deluje na baterijski pogon (brez kabla).

1) Varnost delovnega območja

- Skrbite, da bo delovno območje čisto in dobro osvetljeno.** Na nesnažnih in neurejenih območjih je več možnosti za nezgode.
- Ne uporabljajte električnega orodja v okoljih, kjer obstaja nevarnost eksplozije, ter v prisotnosti vnetljivih tekočin, plinov ali prahu.** Električna orodja proizvajajo iskre, ki lahko vžgejo prah ali pare.
- Med uporabo električnega orodja morajo biti otroci in navzoče osebe primerno oddaljeni.** Različni povodi za raztresenost lahko povzročijo izgubo nadzora.

2) Električna varnost

- Vtiči električnega orodja se morajo ujemati z vtičnico. Nikoli in na nikakršen način ne predelujte vtiča. Z električnimi orodji, ki imajo ozemljitev, ne uporabljajte adapterjev.** Uporaba nepredelanih vtičev in kompatibilnih vtičnic zmanjšuje tveganje za električni udar.
- Izogibajte se stiku telesa z ozemljenimi površinami, kot so cevi, radiatorji, kuhinjski elementi in hladilniki.** Če je vaše telo povezano z ozemljitvijo, je tveganje za električni udar večje.
- Električnih orodij ne izpostavljajte dežju ali vlagi.** Vstopanje vode v električno orodje povečuje tveganje za električni udar.
- Ne zlorablajte kabla. Kabla nikoli ne uporabljajte za transport ali vleko električnega orodja ali da bi ga odklopili od električnega omrežja. Poskrbite, da kabel ne bo v bližini virov toplote, olja, ostrih robov ali gibajočih se delov.** Poškodovani ali prepleteni kabli povečujejo tveganje za električni udar.

- Kadar električno orodje uporabljate na prostem, uporabljajte podaljšek, ki je primeren za zunanjo uporabo.** Uporaba kabla za zunanjo uporabo zmanjšuje tveganje za električni udar.
- Če se ni mogoče izogniti uporabi električnega orodja v vlažnem okolju, uporabljajte napajanje, ki je zaščiteno z napravo na preostali (rezidualni) tok (RCD).** Uporaba zaščitne naprave na preostali tok zmanjšuje tveganje za električni udar.

3) Osebna varnost

- Med uporabo električnega orodja bodite vedno pazljivi, kontrolirajte, kaj delate, in ravnajte premišljeno. Ne uporabljajte električnega orodja, če ste utrujeni ali pod vplivom drog, alkohola ali zdravil.** Med uporabo električnega orodja lahko že hipna nepazljivost povzroči osebne poškodbe.
- Uporabljajte zaščitna oblačila. Vedno nosite zaščitna očala.** Uporaba zaščitne opreme, kot so protiprašne maske, protizdrna obutev, zaščitne čelade in glušniki, zmanjšuje možnosti osebnih poškodb.
- Preprečite nenamerno zaganjanje orodja. Preden vstavite baterijo, zgrabite ali prenašate električno orodje, se prepričajte, da je naprava izklopljena.** Če med prenašanjem električnega orodja držite prst na stikalu ali montirate baterijo, ko je stikalo v položaju "ON", je več možnosti za nezgode.
- Preden prižgete električno orodje, odstranite vse ključe ali orodje za regulacije.** Ključ ali orodje lahko zaradi stika z vrtečim se delom povzročita osebne poškodbe.
- Pazite, da ne izgubite ravnotežja. Vedno obdržite stabilno držo in ravnotežje.** Tako boste lahko bolje upravljali električno orodje v morebitnih nepričakovanih situacijah.
- Bodite primerno oblečeni. Ne nosite širokih oblačil ali nakita. Lasje, oblačila in rokavice naj bodo primerno oddaljeni od delov v gibanju.** Ohlapna oblačila, nakit ali dolgi lasje se lahko zapletejo v premikajoče dele.
- Ne dopustite, da bi zaradi privajenosti, ki je posledica pogoste uporabe stroja, postali preveč gotovi in začeli zapostavljati načela varne uporabe.** Malomarno dejanje lahko v delčku sekunde privede do hudih poškodb.
- Če so predvidene naprave za priključitev sistemov za odsesavanje in zbiranje prahu, se prepričajte, da so priključene**

in pravilno uporabljene. Uporaba sistemov za zbiranje prahu lahko zmanjša nevarnosti, povezane s prahom.

4) Uporaba električnega orodja in skrb zanj

- a) **Električnega orodja ne preobremenjujte. Uporabljajte električno orodje, ki je primerno za določeno delo.** Primerno električno orodje bo boljše in na bolj varen način opravilo delo: z delovno hitrostjo, za katero je bilo izdelano.
- b) **Ne uporabljajte električnega orodja, če ga ni mogoče pravilno prižgati ali ugasniti s stikalom.** Električno orodje, ki ga ni mogoče zagnati s stikalom, je nevarno in ga je treba popraviti.
- c) **Preden izvajate nastavitve ali shranite električno orodje, odstranite baterijo iz njenega ležišča.** Omenjeni preventivni varnostni ukrepi zmanjšujejo nevarnost naključnega vklopa električnega orodja.
- d) **Električna orodja, ki jih trenutno ne uporabljate, shranite proč od dosega otrok; ne dovolite, da električno orodje uporabljajo osebe, ki niso usposobljene za njegovo uporabo in ne poznajo teh navodil.** Električna orodja lahko v rokah neizkušenih oseb postanejo nevarna.
- e) **Skrbite za primerno vzdrževanje električnih orodij.** Preverite, da so gibljivi deli dobro poravnani in se prosto gibljejo, da ni poškodb in kateregakoli drugega pogoja, ki bi lahko vplival na delovanje električnega orodja. V primeru poškodb je treba električno orodje popraviti pred ponovno uporabo. Veliko nesreč se pripeti zaradi slabega vzdrževanja.
- f) **Skrbite, da bodo rezalne naprave nabrušene in čiste.** Če so rezalne naprave ustrezno vzdrževane in primerno nabrušene, je manj nevarno, da se zaskočijo, in jih je tudi lažje nadzorovati.
- g) **Električno orodje uporabljajte v skladu z navodili, pri čemer upoštevajte tudi delovne pogoje in vrsto dela, ki ga morate opraviti.** Uporaba električnega orodja za opravila, ki se razlikujejo od predvidenih, lahko povzroči nevarne situacije.
- h) **Skrbite, da bosta ročaja suha, čista ter brez olja ali masti.** Spolzki ročaji ne omogočajo varnega premikanja in nadzorovanja orodja v nepredvidenih situacijah.

5) Uporaba orodij na baterijski pogon in ustrezni varnostni ukrepi

- a) **Polnite izključno s polnilnikom, ki ga navaja proizvajalec.** Polnilnik, ki je primeren za določen tip baterijskih vložkov, lahko

predstavlja nevarnost požara, če se uporablja za druge baterijske vložke.

- b) **Električno orodje uporabljajte izključno s specifično navedenimi baterijami.** Uporaba katerih koli drugih baterijskih vložkov lahko predstavlja nevarnost za poškodbe in požare.
 - c) **Kadar komplet baterij ni v uporabi, ga je treba hraniti proč od drugih kovinskih predmetov, kot so sponke, kovanci, ključi, želji, vijaki ali drugi majhni kovinski predmeti, ki lahko ustvarijo povezavo med stičnikoma.** Kratak stik med stičnikoma baterije lahko povzroči opekline ali požare.
 - d) **Če je v slabem stanju, se iz baterije lahko izloči tekočina: izognite se vsakršnemu stiku z njo. Če se po nesreči zgodi, da se je dotaknete, prizadeti del takoj izperite z vodo. Če tekočina pride v oči, takoj poiščite zdravniško pomoč.** Tekočina, ki se izloči iz baterije, lahko povzroči draženje kože ali opekline.
 - e) **Ne uporabljajte poškodovanega ali predelanelega kompleta baterij ali drugega pripomočka.** Poškodovane ali predelane baterije se lahko obnašajo na nepredvidljiv način in privedejo do požara, eksplozije ali nevarnosti za poškodbe.
 - f) **Ne odpirajte baterije.** Nevarnost kratkega stika.
 - g) **Kompleta baterij ne izpostavljajte ognju ali previsoki temperaturi.** Obstaja nevarnost eksplozije.
- #### 6) Varnost pri postopkih rezanja
- a) **Roki držite na varni razdalji od območja rezanja in rezila škarij.** Ker se naprava upravlja samo z eno roko, druge roke ne približujte rezilu škarij.
 - b) **Vsi deli vašega telesa naj bodo vsaj 15 cm proč od rezila.** Previdna uporaba orodja lahko prepreči poškodbe.
 - c) **Mimoidoči in druge osebe naj bodo na razdalji najmanj 1.5 m od rezila škarij.** Ne premikajte orodja, ko se rezilo premika.
 - d) **Če se orodje blokira, premaknite stikalo v položaj OFF, preden poskusite sprostiti rezilo.**
 - e) **Rezila električnega orodja so zelo ostrá.** Ne dotikajte se rezil, da se izognete poškodbam.
 - f) **Pred začetkom obrezovanja preverite, da med vejami ni skritih predmetov ali kablov.**
 - g) **V zelo težkih pogojih uporabe lahko rezilo in ročaj dosežeta visoke temperature.** Priporočljiva je uporaba zaščitnih rokavic.

- h) **Prepovedano je delati med dežjem in puščati električno orodje na dežju ali snegu.**

7) Tehnična pomoč

- a) **Obrabo rezil je treba redno preverjati in rezili brusiti.** Topa rezila povzročijo preobremenitev orodja. Garancija ne pokriva poškodb, ki so posledica uporabe orodja z reziloma v slabem stanju.
- b) **Poskrbite, da bo električno orodje popravljalo usposobljeno osebe in da se bodo uporabljali samo originalni nadomestni deli.** To omogoča, da se ohrani ustreza varnost električnega orodja.
- c) **Nikoli ne popravljajte poškodovanih baterij.** Vzdrževanje baterij smejo izvajati le proizvajalec ali dobavitelj pooblaščenih servisov.

2.2 BATERIJA / POLNILNIK BATERIJE

POZOR

Naslednji varnostni predpisi dopolnjujejo varnostne predpise v posebnem priročniku polnilnika baterij.

- **Polnilnik baterij je zasnovan za uporabo v zaprtih prostorih.** Postopke polnjenja je treba izvajati v zaprtih prostorih.
- **Pred čiščenjem polnilnika odstranite baterijo,** da se izognete poškodbam in nevarnosti električnega udara.
- **Baterije ne izpostavljajte soncu ali močni svetlobi.** Ne postavljajte je v stik z vročimi površinami. To bi lahko povzročilo eksplozijo baterije.
- **Pred začetkom polnjenja počakajte, da se baterija popolnoma ohladi.**
- **Ne razstavljajte in ne poškodujte baterije,** da preprečite telesne poškodbe.
- **Polnilnik baterij uporabljajte samo z baterijami za ponovno polnjenje.** V nasprotnem primeru lahko povzroči požar in eksplozijo. Uporabljajte samo originalni polnilnik baterij.
- **Pred vsako uporabo vedno preverite polnilnik baterij, kabel in vtič.** Če so poškodovani, obiščite servisni center za popravilo ali zamenjavo. Ne uporabljajte poškodovanih polnilnikov baterij. Ne poskušajte popravljati poškodovanih polnilnikov baterij, da bo vaše orodje ostalo varno.
- **Preverite, ali se napetost polnilnika ujema z napetostjo baterije,** sicer lahko vodi k telesnim poškodbam.
- **Skrbite, da bo polnilnik baterij čist, proč od vlage in dežja.** Polnilnika ne uporabljajte na prostem; umazani in voda lahko povzročita poškodbe polnilnika in posledično telesne poškodbe.

- **Polnilnik je zasnovan za uporabo z originalnimi baterijami,** sicer lahko nastane nevarnost požara ali eksplozije.
- **Ne uporabljajte poškodovanih polnilnikov,** da zmanjšate tveganje za poškodbe.
- **Polnilnika ne uporabljajte na vnetljivih površinah** (npr. papirju).

2.3 VAROVANJE OKOLJA

Varovanje okolja mora biti pomemben in prednostni vidik pri uporabi stroja, v korist civilnega sožitja in okolja, v katerem živimo.

- Pazite, da s svojim delom ne motite sosedov. Stroj uporabljajte samo ob primernem času (ne zgodaj zjutraj ali pozno zvečer, ko bi lahko motili druge).
- Med delom se določena količina olja za mazanje verige sprošča v okolje; zato uporabljajte samo biološko razgradljiva olja, ki so namenjena tovrstni uporabi. Uporaba mineralnega olja ali motornega olja je zelo škodljiva za okolje.
- Natančno upoštevajte lokalne predpise za odlaganje embalaže, pokvarjenih delov ali katerega koli elementa, ki močno vpliva na okolje; teh odpadkov ne smete odvreči v smeti, ampak jih morate ločiti in jih izročiti posebnim zbirnim centrom, ki bodo poskrbeli za njihovo reciklažo.
- Natančno upoštevajte lokalne predpise glede odstranjevanja odpadnih materialov.
- Ko stroja ne boste več uporabljali, ga ne smete odvreči v okolje, ampak se obrnite na center za zbiranje odpadkov, v skladu z veljavni lokalnimi predpisi.



Električnih aparatov ne odlagajte med gospodinjske odpadke. Na podlagi evropske Direktive 2012/19/EU o električnih in elektronskih odpadkih ter na podlagi njenega izvajanja v skladu z nacionalnimi predpisi je treba izrabljene električne naprave zbirati ločeno, z namenom predelave na ekološko kompatibilen način. Če električne aparate odvržete na odlagališče ali na zemljo, lahko škodljive snovi dosežejo podtalno vodo in pridejo v prehrabno verigo, kar ima negativne posledice za vaše zdravje in dobro počutje. Za podrobnejše informacije o odstranjevanju tega artikla se posvetujte s svojim prodajalcem ali z ustanovo, ki je pristojna za predelavo gospodinjskih odpadkov.



Baterije je treba ob koncu njihove uporabne dobe odstraniti z ustrežno pozornostjo do okolja. Baterija vsebuje material, ki je nevaren za vas in za okolje. Odstraniti jo je treba ločeno od drugih odpadkov, v zbirnem centru, ki sprejema litij-ionske baterije.



Ločeno zbiranje rabljenih proizvodov in embalaže omogoča reciklažo materialov in njihovo ponovno uporabo. Ponovna uporaba recikliranih materialov prispeva k preprečevanju onesnaževanja okolja in znižuje povpraševanje po surovinah.

3. POZNAVANJE STROJA

Ta stroj je vrtna naprava, natančneje prenosno akumulatorske škarje za obrezovanje. Stroj v glavnem sestavlja motor, ki poganja rezalno napravo.

POZOR

Dolgotrajna uporaba ali uporaba z nepravilno držo lahko sčasoma vodi k poškodbam vašega telesa. Preden orodje shranite, opravite ustrezne postopke čiščenja in vzdrževanja.

Če je vaše orodje utrpelo udarec ali je padlo, se prepričajte, da je v dobrem stanju, preden ga ponovno zaženete.

3.1 OPIS STROJA IN NJEGOVA PREDVIDENA UPORABA

Stroj je sestavljen iz (slika 1):

- A pomično rezilo
- B fiksno rezilo
- C mehanizem za pritrditev rezila
- D vzvod za blokado/sprostitev
- E sprožilec
- F ročaj
- G zaslon
- H baterije
- I polnilnik baterij
- J zaščita rezila
- K nasadni ključ
- L stikalo VKLOP/IZKLOP

3.1.1 Predvidena uporaba

Ta stroj je zasnovan in izdelana za: izključno za obrezovanje vej.

- obrezovanje in rezanje;
- rezanje grmovja;
- uporabo s strani enega samega upravljalca.

3.1.2 Nepravilna uporaba

Katerakoli druga raba, ki se ne ujema z zgornjimi navedbami, je lahko nevarna in lahko povzroči poškodbe na ljudeh in/ali predmetih. K nepravilni uporabi spada (na primer, a ne samo):

- delo z vrezi;
- izvajanje mesarskih opravil;
- uporaba orodja za rezanje materialov, ki niso iz lesa (plastični materiali, gradbeni materiali);
- uporaba orodja s strani več oseb.

POMEMBNO V primeru neustrezne uporabe orodja se garancija razveljavi, proizvajalec pa zavrača vsakršno odgovornost in prelaga na uporabnika vse stroške za škodo ali poškodbe njega samega ali drugih oseb.

3.1.3 Tip uporabnika

Ta stroj je namenjen uporabi s strani navadnih uporabnikov, tj. nepoklicnih delavcev. Namenjen je "neprofesionalni uporabi".

3.2 VARNOSTNI OPOZORILNI ZNAKI

Na stroju se nahajajo različni znaki (slika 1). Njihova funkcija je, da upravljalca spomnijo na pravilno ravnanje, z namenom, da stroj uporablja s potrebno pozornostjo in previdnostjo.

Pomen znakov:



Nevarnost! Nepravilna uporaba tega stroja je lahko nevarna za upravljalca in za druge osebe.



Nevarnost! Nevarnost prereza ali resne poškodbe.



Pozor! Preden stroj uporabite, preberite navodila.



Pozor! Uporabljajte zaščitno opremo proti hrupu, zaščitna očala in zaščitno čelado.



Pozor! Nosite rokavice in zaščitno obutev proti zdrsom!



Nevarnost! Stroja ne izpostavljajte dežju ali vlagi.



Pozor! Za navodila v zvezi z baterijo in polnilnikom baterije uporabljajte ustrezajoči priročnik.

POMEMBNO Uničene ali nečitljive nalepke je treba zamenjati. Zahtevajte nove nalepke v svojem pooblaščenem servisu.

3.3 IDENTIFIKACIJSKA ETIKETA

Identifikacijska etiketa vsebuje naslednje podatke (slika 2):

1. Ime in naslov proizvajalca
2. Znak skladnosti
3. Mesec / leto izdelave
4. Tip stroja
5. Napajalna napetost
6. Nazivna moč
7. Serijska številka
8. Šifra artikla
9. Dvojna izolacija

Identifikacijske podatke stroja prepisite v ustrezna polja na etiketi, ki se nahaja za hrbtni strani platnice.

POMEMBNO Vsakič, ko se obrnete na pooblaščen servis, uporabite identifikacijske podatke, ki se nahajajo na identifikacijski etiketi.

4. ODSTRANITEV EMBALAŽE (slika 2)

1. Embalažo odprite previdno in pri tem pazite, da ne izgubite komponent.
2. Preberite dokumentacijo, ki je prisotna v škatli, vključno s temi navodili.
3. Orodje izvilcete iz škatle.
4. Škatlo in drugo embalažo odstranite v skladu z lokalnimi predpisi.

⚠ Preverite, ali sta orodje in baterija čista in suha, nato baterijo vstavite v ustrezno ležišče v škarjah.

5. KOMANDE ZA UPRAVLJANJE

5.1 STIKALO VKLOP/IZKLOP (slika 1 L)

- Vklopi stroj
- izbere razpon odprtih rezil

5.2 SPROŽILEC (slika 1 E)

- Zažene gibanje rezila

5.3 VZVOD ZA BLOKADO/SPROSTITEV (slika 1 D)

- Prepreči ali omogoči aktiviranje sprožilca

6. UPORABA STROJA

⚠ Varnostni predpisi, ki jih je treba upoštevati, so opisani v pogl. 2. Natančno se držite

teh predpisov, da se izognete resnim tveganjem ali nevarnostim.

POMEMBNO Za navodila o bateriji preberite ustrezni priročnik.

6.1 ZAČETNA OPRAVILA

Pred začetkom dela je treba opraviti vrsto pregledov in opravil, s katerimi zagotovimo uspešno in kar najbolj varno delo.

6.1.1 Pregled baterije

Nabavite baterijo s karakteristikami, ki se najbolj ujemajo z zahtevami vašega dela; napolnite jo do konca, sledeč navodilom v knjižici baterije. Seznam homologiranih baterij za ta stroj se nahaja v tabeli "Tehnični podatki".

- Pred vsako uporabo:
 - kontrolirajte napoljenost baterije sledeč navodilom v knjižici baterije.

6.1.2 Preveritev stikala za VKLOP/IZKLOP

Preverite pravilno delovanje stikala za VKLOP/IZKLOP.

⚠ Rezilo se mora ustaviti, ko sprostiti sprožilec.

6.2 VARNOSTNI PREGLEDI

Opravite naslednje varnostne preglede in preverite, ali se rezultati ujemajo s tem, kar navajajo tabele.

⚠ Pred uporabo vselej opravite varnostne preglede.

Predmet	Rezultat
Ročaja in zaščite	Čisti, suhi, brez sledi olja in masti, pravilno in čvrsto pritrjeni na stroj.
Vijaki na stroju in na rezilu	Dobro priviti (ne ohlapni)
Zaščite	Cele, nepoškodovane.
Baterija	Brez poškodb na ohišju, brez sledi tekočine
Stroj	Brez znakov poškodb ali obrabe

Stikalo za VKLOP/IZKLOP, sprožilec, vzvod za blokado/sprostitev	Vse komande se morajo premikati prosto in ne na silo
Poskusni zagon	Nobena nenormalna vibracija. Noben nenormalni hrup

6.3 ZAGON IN DELO

1. Odstranite zaščitni pokrov rezila (slika 3 A).
2. Pritisnite stikalo za VKLOP/IZKLOP (slika 3 B) za 2 sekundi.
3. Po zvočnem signalu.
4. Pritisnite na vzvod za sprostitvev (slika 3 C) in pritisnite na sprožilec (slika 3 D) dvakrat da aktivirate rezili.
5. S pritiskom na sprožilec se rezilo zapre, s sprostitvijo sprožilca pa se odpre (slika 4).
6. Namestite rezilo na vejo, ki jo želite prerezati (slika 5).

⚠ Če je rezilo blokirano, izpusnite sprožilec: rezilo se bo samodejno vrnilo v položaj naj-večje razprtosti.

⚠ Če škarij 1 minuto ne uporabljate, samodejno ustavijo .

6.4 NASTAVITEV RAZPONA ODPRTIH REZIL (slika 6)

Za prilagoditev širine odpiranja pomičnega rezila:

1. pritisnite stikalo za VKLOP/IZKLOP, da aktivirate stroj (slika 1 L)
2. pritisnite stikalo za VKLOP/IZKLOP, da izberete način delovanja:
 - način "1" - ena zelena lučka, za rezanje vej s premerom do 15 mm (slika 6 I);
 - način "2" - dve zeleni lučki, za rezanje vej s premerom do 25 mm (slika 6 II);
 - način "3" - tri zelene lučke, za rezanje vej s premerom do 30 mm (slika 6 III).

6.5 ZAUSTAVITEV

1. Sprostite sprožilec
2. Pritisnite in držite stikalo za VKLOP/IZKLOP 2 sekundi
3. Počakajte na zvočni signal
4. Izvlecite baterijo iz njenega ležišča
5. Namestite zaščitni pokrov

⚠ Ne dotikajte se rezila, medtem ko se premika.

⚠ Med premikanjem na drugo območje nikoli ne držite prsta na sprožilcu, da se izognete nehotenemu zagonu.

7. REDNO VZDRŽEVANJE

7.1 SPLOŠNE INFORMACIJE

⚠ Varnostni predpisi, ki jih je treba upoštevati, so opisani v pogl. 2. Natančno se držite teh predpisov, da se izognete resnim tveganjem ali nevarnostim.

⚠ Pred izvajanjem kakršnega koli pregleda, čiščenja ali posega za vzdrževanje/prilaganje orodja je treba:

- **izklopiti orodje;**
 - **Izvelči baterijo iz njenega ležišča.**
- Pogosto preverjanje orodja zagotavlja njegovo varnost in zanesljivost:
- Orodja ne pršite z vodo in ga ne potaplajte v vodo, saj to lahko povzroči kratek stik znotraj orodja.
 - Ročaj in morebitne naprave za ventilacijo motorja naj bodo čisti; za čiščenje orodja uporabljajte krpo. Za čiščenje orodja ne uporabljajte detergentov, da ne poškodujete površin.
 - Po vsaki uporabi očistite rezilo ter ga zaščitite z zaščitnim oljem ali pršilom (slika 7).
 - Pritrdilni mehanizem zategnite le, ko je to potrebno (slika 1 C); pri tem uporabite priložen nasadni ključ (slika 1 K).

7.2 BATERIJA

7.2.1 Avtonomija baterije

Na avtonomijo baterije v glavnem vplivajo:

- a. okoljski dejavniki, ki lahko povzročajo večjo porabo energije:
 - rezanje dreves in vej prevelikih dimenzij.
- b. ravnanja upravljavca, ki bi se jim moral izogibati:
 - pogosto prižiganje in ugašanje med delom;
 - tehnika rezanja, ki ni primerna za delo, ki se izvaja (odst. 6.4).

Za doseganje optimalne avtonomije baterije je treba vselej:

- rezati les, ko je suh;
- orodja ne preobremenjujte.

Če želite stroj zdržema uporabljati dlje časa, kot to dopušča standardna baterija, je mogoče:

- kupiti še eno standardno baterijo, tako da lahko izpraznjeno baterijo takoj nadomestite, ne da bi morali prekiniti z delom;

7.2.2 Odstranitev in polnjenje baterije

1. Pritisnite na blokirni gumb, ki se nahaja na bateriji (slika 8.A).
2. Izvlecite baterijo iz stroja (slika 8.B).
3. Vstavite baterijo v ustrezno ležišče polnilnika baterij (slika 9).
4. Polnilnik baterije vtaknite v vtičnico električne napeljave (slika 9 B), katere napetost mora ustrezati tisti, ki je navedena na ploščici.
5. Baterijo napolnite do konca; pri tem sledite navodilom v knjižici baterije/polnilnika baterije.

OPOMBA Baterija je opremljena z zaščito, ki preprečuje polnjenje, če je temperatura okolja nižja od 4 °C ali višja od +40 °C.

OPOMBA Baterijo lahko kadarkoli tudi samo delno napolnite brez nevarnosti, da bi se poškodovala.

7.2.3 Ponovno vstavljanje baterije v stroj

Po končanem polnjenju:

1. Izvlecite baterijo iz njenega ležišča v polnilniku baterije (pazite, da je po zaključnem polnjenju ne pustite predolgo v polnilniku).
2. Polnilnik baterije odklopite od omrežja.
3. Vstavite baterijo v ustrezno ležišče v stroju.
4. Baterijo potisnite do konca, dokler ne zaslišite klika, ki jo blokira v njenem položaju in zagotovi električni stik.

7.3 ČIŠČENJE

7.3.1 Čiščenje orodja

Ob vsakem zaključku dela orodje skrbno očistite prahu in drobcem.

- Po uporabi vselej očistite orodje s pomočjo čiste krpe, ki jo navlažite z nevtralnimi detergentom.
- Z mehko in suho krpo odstranite vse sledi vlage. Vlaga lahko povzroči nevarnost električnih šokov.
- Za čiščenje plastičnih delov in ročajev ne uporabljajte agresivnih detergentov ali topil.
- Ne uporabljajte vodnega curka, da ne zmočite motorja ali električnih delov.
- Vselej se prepričajte, da so rešetke za dovajanje hladilnega zraka čiste in proste ostankov, da se prepreči pregretje motorja in baterije ter njuno poškodovanje.

8. IZREDNO VZDRŽEVANJE

 **Za ostrenje in zamenjavo rezil se obrnite na prodajalca ali specializirani center.**

9. SHRANJEVANJE

9.1 SHRANJEVANJE ORODJA IN BATERIJE

1. Izvleči baterijo iz njenega ležišča in jo napolniti;
2. Izogibajte se shranjevanju naprave v zelo vročem ali zelo mrzlem okolju.
3. Baterije in polnilniki morajo biti shranjeni na suhem in varnem mestu, da preprečite vdor vročine, prahu in vlage.
4. Orodje shranjujte na varnem mestu, izven dosega otrok
5. Prepričajte se, da so odstranjeni vsi ključi in orodja, uporabljena za vzdrževanje.

10. SERVIS IN POPRAVILA

Ta priročnik daje vsa potrebna navodila za upravljanje stroja in za pravilno osnovno vzdrževanje, ki ga lahko opravlja uporabnik. Vse postopke vzdrževanja in naravnavanja, ki niso opisani v tem priročniku, mora opraviti vaš prodajalec ali specializiran servis, ki razpolaga s potrebnim znanjem in opremo za pravilno izvedbo teh del in za ohranjanje originalne varnosti stroja.

Zaradi posegov, opravljenih v neprimernih ustanovah ali s strani neusposobljenih oseb, se razveljavi vsakršna oblika garancije in vsakršna odgovornost proizvajalca.

- Izključno pooblaščen servisne delavnice smejo izvajati popravila in vzdrževalna opravila v okviru garancije.
- Pooblaščen servis uporabljajo izključno originalne nadomestne dele. Originalni nadomestni deli in originalna oprema so bili izdelani posebej za te stroje.
- Neoriginalni nadomestni deli in oprema niso potrjeni. Uporaba neoriginalnih nadomestnih delov in opreme povzroči razveljavitev garancije.
- Priporočamo, da stroj enkrat na leto zaupate pooblaščenemu servisu, da izvede vzdrževalna in servisna opravila ter pregled varnostnih naprav.

11. OBSEG GARANCIJE

Garancija pokriva vse napake materialov in izdelave. Uporabnik mora natančno spoštovati vsa navodila, ki jih vsebuje priložena dokumentacija. Garancija ne pokriva poškodb, ki izvirajo iz:

- Pomanjkljive seznanitve s spremljajočo dokumentacijo.
- Nepozornosti.
- Nepravilne ali nedovoljene uporabe ali montaže.
- Uporabe neoriginalnih nadomestnih delov.

- Uporabe opreme, ki je ni dobavil proizvajalec ali je proizvajalec ni odobril.
- Poleg tega garancija ne pokriva:
- Normalne obrabe potrošnih materialov, kot so rezalne naprave, varnostni vijaki.
 - Normalne obrabe.

Kupec je zaščiten z ustreznimi zakoni, ki veljajo v njegovi državi. Ta garancija na noben način ne omejuje pravic kupca, ki jih določajo zakoni v njegovi državi.

12. TABELA REDNEGA VZDRŽEVANJA

Poseg	Pogostnost	
	Prvič	Nato na vsakih
STROJ		
Pregled vseh spojev	-	Pred vsako uporabo
Varnostni pregledi / Preveritev komand	-	Pred vsako uporabo
Splošno čiščenje in pregled	-	Po vsaki uporabi

13. PREPOZNAVANJE MOTENJ

MOTNJA	VERJETNI VZROK	ODPRAVA MOTNJE
1. Stroj se ne vklopi	<ul style="list-style-type: none"> • Glavno stikalo VKLOP-IZKLOP je v položaju IZKLOP • Baterija je prazna • Baterija ni pravilno vstavljena 	<ul style="list-style-type: none"> • Premaknite glavno stikalo VKLOP-IZKLOP v položaj za VKLOP • Napolnite baterijo • Odstranite baterijo in jo znova vstavite
2. Stroj se med rezanjem ustavi	<ul style="list-style-type: none"> • Baterija je prazna • Baterija ima zelo malo avtonomije 	<ul style="list-style-type: none"> • Napolnite baterijo • Napolnite baterijo
3. Rezilo se zatakne v debelo vejo	<ul style="list-style-type: none"> • Baterija ima zelo malo avtonomije • Veja je pretrda • Premer veje je prevelik 	<ul style="list-style-type: none"> • Napolnite baterijo • Veja ni primerna za rezanje • Veja ni primerna za rezanje
4. Rez ni pravilen	<ul style="list-style-type: none"> • Rezilo ni pravilno zategnjeno • Rezilo je topo ali obrabljeno 	<ul style="list-style-type: none"> • Zategnite vijak na rezilu • Zamenjajte rezilo (*)

Če težave ostajajo tudi potem, ko ste izvedli zgoraj opisana opravila, se posvetujte s svojim prodajalcem. (*) Opravila, ki jih mora izvesti vaš prodajalec ali specializirani servis.

14. DODATNA OPREMA PO NAROČILU

14.1 BATERIJE

Na razpolago so baterije različnih zmogljivosti, ki so prilagojene posebnim delovnim zahtevam (slika 10). Seznam homologiranih baterij za ta stroj se nahaja v tabeli "Tehnični podatki".

14.2 POLNILNIK BATERIJE

Naprava, ki se uporablja za polnjenje baterije (slika 11).



SADRŽAJ

1. UOPŠTENO	1
2. SIGURNOSNA PRAVILA	2
3. UPOZNAVANJE MAŠINE	4
3.1 Opis mašine i predviđena upotreba.....	5
3.2 Sigurnosne oznake	5
3.3 Identifikacijska nalepnica	5
4. OTPAKIVANJE (Sl. 2)	6
5. UPRAVLJAČKE KOMANDE	6
5.1 Prekidač ON /OFF	6
5.2 Okidač	6
5.3 Poluga za zaključavanje/otpuštanje	6
6. UPOTREBA MAŠINE	6
6.1 Pripreme radnje.....	6
6.2 Sigurnosne kontrole	6
6.3 Pokretanje i rad	7
6.4 Podešavanje otvaranja oštrice (sl.6.).....	7
6.5 Zaustavljanje.....	7
7. REDOVNO ODRŽAVANJE	7
7.1 Uopšteno	7
7.2 Baterija.....	7
7.3 Čišćenje.....	8
8. VANREDNO ODRŽAVANJE	8
9. SKLADIŠTENJE.....	8
9.1 Skladištenje alatke i baterije.....	8
10. ASISTENCIJA I POPRAVKE.....	8
11. POKRIĆE GARANCIJE	9
12. TABELA REDOVNOG ODRŽAVANJA	9
13. PREPOZNAVANJE PROBLEMA	10
14. DODATNI PRIBOR PO NARUDŽBINI.....	10
14.1 Baterije.....	10
14.2 Punjač baterije	10

1. UOPŠTENO

1.1 KAKO SE SLUŽITI PRIRUČNIKOM

U tekstu priručnika neki paragrafi koji sadrže informacije od posebnog značaja, u pogledu sigurnosti ili rada, istaknuti su na drugačiji način, prema sledećem kriterijumu:

NAPOMENA ili **VAŽNO** navodi detalje ili druge elemente u vezi sa već prethodno naznačenim, radi izbegavanja oštećenja mašine ili uzrokovanja štete.

Simbol  ukazuje na opasnost. Ako se ne pridržavate upozorenja možete se povrediti ili povrediti druge osobe i/ili izazvati štetu.

- Paragrafi obeleženi četvorougлом sa sivim
- tačkastim stranama pokazuju opcijske
- karakteristike koje nemaju svi modeli navedeni
- u ovom priručniku. Proverite da li je ova
- karakteristika prisutna na Vašem modelu.

Sve oznake „prednje“, „zadnje“, „desno“ i „levo“ odnose se na radni položaj radnika.

1.2 REFERENCIJE

1.2.1 Slike

Slike u ovim uputstvima za upotrebu označene su brojevima 1, 2, 3 i tako dalje.

Delovi prikazani na slikama označeni su slovima A, B, C i tako dalje.

Referencija na komponentu C na slici 2 označena je ovako: "Vidi sl. 2. C" ili samo "(sl. 2. C)".

Slike su indikativne. Stvarni delovi mogu varirati u odnosu na one prikazane.

1.2.2 Naslovi

Priručnik je podeljen na poglavlja i paragrafe. Naslov paragrafa "2.1 Obuka" je podnaslov od "2. Sigurnosna pravila". Referencije na naslove ili paragrafe označene su skraćenicama pogl. ili par. i odgovarajućim brojem. Na primer: "pogl. 2" ili "par. 2.1".

2. SIGURNOSNA PRAVILA

2.1 OPŠTA SIGURNOSNA UPOZORENJA ZA ELEKTRIČNI ALAT

⚠ PAŽNJA Pročitajte sva sigurnosna upozorenja i sva uputstva. Ukoliko se ne pridržavate upozorenja i uputstava, mogu nastati električni udar, požar i/ili ozbiljne povrede.

Sačuvajte sva upozorenja i uputstva za buduće konsultacije.

Termin "električna alatka" naveden u upozorenjima odnosi se na Vaš aparat koji se napaja baterijom (bez kabla).

1) Sigurnost radnog prostora

- Radni prostor mora stalno biti čist i dobro osvetljen.** Na prljavom i neurednom prostoru lakše nastaju nezgode.
- Nemojte koristiti električnu alatku u području u kojem postoji rizik od eksplozije, u prisustvu zapaljivih tečnosti, gasa ili prašine.** Električne alatke stvaraju varnice koje mogu zapaliti prašinu ili paru.
- Držite podalje decu i ostale prisutne osobe kada koristite električnu alatku.** Gubitak pažnje može dovesti do gubitka kontrole.

2) Električna bezbednost

- Utikači električnog alata moraju da odgovaraju utičnici. Nikada ne menjajte utikač na bilo koji način. Ne koristite adapterske utikače sa električnim alatima koji imaju uzemljenje.** Neizmenjeni utikači i odgovarajuće utičnice smanjuju rizik od strujnog udara.
- Izbegavajte kontakt tela sa uzemljenim ili uzemljenim površinama, kao što su cevi, radijatori, šporeti i frižideri.** Postoji povećani rizik od strujnog udara ako je vaše telo uzemljeno.
- Ne izlažite električne alate kiši ili vlazi.** Prodor vode u električni alat povećava rizik od strujnog udara.
- Nemojte nepravilno da koristite kabl. Nikada nemojte koristiti kabl za nošenje, povlačenje ili odvajanje električnog alata. Držite kabl dalje od toplote, ulja, oštih ivica ili delova u pokretu.** Oštećeni ili zmršeni kabl povećava rizik od strujnog udara.
- Kada koristite električni alat na otvorenom, koristite produžni kabl**

adekvatan za spoljnu upotrebu. Upotreba kabla adekvatnog za spoljnu upotrebu smanjuje rizik od strujnog udara.

- Ako je neizbežno korišćenje električne alatke na vlažnom mestu, upotrebite napajanje zaštićeno uređajem za zaštitu od strujnog udara (RCD).** Upotreba uređaja RCD smanjuje rizik od strujnog udara.

3) Lična sigurnost

- Budite pažljivi, kontrolišite ono što radite i koristite zdrav razum kada se služite električnom alatkom. Nemojte koristiti električnu alatku kada ste umorni ili ako ste pod uticajem droge, alkohola ili lekova.** Trenutak nepažnje za vreme korišćenja električne alatke može dovesti do ozbiljnih telesnih povreda.
- Koristite zaštitnu odeću. Uvek nosite zaštitne naočare.** Upotreba zaštitne opreme kao što su maske za zaštitu od prašine, obuća otporna na klizanje, zaštitni šlemovi ili zaštitne za uši smanjuje rizik od telesnih povreda.
- Izbegavajte slučajno pokretanje alatke. Proverite da li je aparat ugašen pre nego što stavite bateriju, pre nego što uhvatite ili transportujete električnu alatku.** Transportovanje električne alatke s prstom na prekidaču, montiranje baterije kad je prekidač u položaju "ON" olakšava nastanak nezgoda.
- Izvadite sve ključeve ili alat za podešavanje pre nego što uključite električnu alatku.** Ključ ili alat koji ostane u dodiru s nekim okretnim delom može dovesti do telesnih povreda.
- Nemojte gubiti ravnotežu. Uvek morate imati odgovarajući oslonac i ravnotežu.** To omogućava bolju kontrolu električne alatke u neočekivanim situacijama.
- Obucite se na odgovarajući način. Nemojte nositi široku odeću ili nakit. Držite kosu, odeću i rukavice na rastojanju od delova u pokretu.** Otkopčana odeća, nakit ili duga kosu mogu da se zapletu u delove u pokretu.
- Ne dozvolite da vas poznavanje stečeno tokom česte upotrebe mašine učini previše sigurnim u sebe da biste zanemarili principe bezbednosti.** Nepažljivo postupanje može da prouzrokuje ozbiljne povrede u deliću sekunde.
- Ako postoje uređaji za povezivanje sistema za usisavanje i sakupljanje prašine, proverite da li su povezani i pravilno korišćeni.** Korišćenje sakupljača prašine može smanjiti nastanak rizika koje izaziva prašina.

- 4) **Upotreba i čuvanje električne alatke**
- Nemojte preopteretiti električnu alatku. Koristite električnu alatku koja je pogodna za posao koji treba da obavite.** Odgovarajuća električna alatka izvršiće bolje posao i sigurnije, pri brzini za koju je i projektovana.
 - Nemojte koristiti električnu alatku ako prekidač nije u stanju da je pokrene ili da je uredno zaustavi.** Električna alatka koja se ne može aktivirati preko prekidača, opasna je i mora se popraviti.
 - Izvadite bateriju iz njenog ležišta pre nego što izvršite podešavanje ili pre nego što odložite električnu alatku.** Ove sigurnosne preventivne mere smanjuju rizik od slučajnog pokretanja električne alatke.
 - Odložite električne alatke koje ne koristite podalje od domašaja dece i nemojte dozvoliti da električnu alatku koriste osobe koje je ne poznaju i koje nisu upoznate s ovim uputstvima.** Električne alatke su opasne ukoliko se nađu u rukama neiskusnih osoba.
 - Redovno održavajte električne alatke.** Proverite da li su pokretni delovi poravnati i da li se slobodno kreću, da nisu polomljeni i proverite bilo koji uslov koji bi mogao loše uticati na rad električne alatke. U slučaju oštećenja, električnu alatku treba da popravite pre ponovne upotrebe. Mnoge nezgode su uzrokovane nedovoljnim održavanjem.
 - Rezne glave moraju biti naoštrene i čiste.** Odgovarajuće održavanje rezne glave, s dobro naoštrenim noževima doprinosi tome da se oni manje zaglave i da se lakše kontrolišu.
 - Koristite električnu alatku, imajući u vidu radne uslove i vrstu rada koji treba da izvršite.** Ako električnu alatku koristite za radnje koje se razlikuju od predviđenih, mogu nastati opasne situacije.
 - Drške održavajte suvim, čistim i bez tragova ulja i masti.** Klizave drške ne dopuštaju bezbedno rukovanje i upravljanje alatkom u neočekivanim situacijama.
- 5) **Upotreba i mere predostrožnosti za alatke na baterije**
- Punite baterije samo punjačem koje je odredio proizvođač.** Punjač koji je pogodan za jedan određeni tip baterija može stvoriti rizik od požara ukoliko se koristi za drugi tip baterija.
 - Koristite električnu alatku samo s baterijama koje su za iste posebno namenjene.** Upotreba bilo kojih drugih baterija može dovesti do rizika od povreda ili požara.
- Kad baterije ne koristite, iste morate držati podalje od ostalih metalnih predmeta kao što su spajalice, kovani novac, ključevi, ekseri, šrafovi ili drugi metalni predmeti koji mogu dovesti do spoja između dve stezaljke.** Ukoliko dođe do kratkog spoja između stezaljki baterije, mogu nastati opekotine ili požar.
 - Ako je baterija u lošem stanju, iz iste može iscuriti tečnost: izbegavajte bilo koji dodir s tečnošću. Ako dođe do slučajnog dodira s tečnošću, odmah isperite vodom. Ako tečnost dođe u dodir s očima, odmah zatražite lekarsku pomoć.** Tečnost koja izade iz baterije može dovesti do iritacija ili opekotina.
 - Nemojte koristiti oštećenu ili izmenjenu bateriju ili instrument.** Oštećene ili izmenjene baterije mogu nepravilno da rade i to može da dovede do požara, eksplozije ili opasnosti od povreda.
 - Nemojte otvarati bateriju.** Opasnost od kratkog spoja.
 - Ne izlažite bateriju vatri ili visokim temperaturama.** Postoji rizik od eksplozije.
- 6) **Sigurnosni uređaji za radnje rezanja**
- Držite ruke dalje od područja rezanja i oštrice makaza.** Budući da se uređajem upravlja jednom rukom, drugu ruku nemojte približavati oštricama makaza.
 - Svaki deo tela držite najmanje 15 cm od oštrice.** Pažljivo korišćenje alatke može izbeći povrede.
 - Držite prolaznike i druge osobe na minimalnoj udaljenosti od 1.5 m od oštrice makaza.** Nemojte pomerati alatku dok se oštrica kreće.
 - Ako je alatka blokirana, postavite prekidač na OFF pre nego što pokušate da otključate oštricu.**
 - Oštrice električne alatke su vrlo oštre.** Ne dirajte oštrice kako biste izbegli povrede.
 - Pre početka sečenja proverite da li ima skrivenih predmeta ili kablova između grana.**
 - Posebno u situacijama vrlo teške upotrebe, oštrica i drška mogu doseći visoke temperature.** Preporučuje se upotreba zaštitnih rukavica.
 - Zabranjeno je raditi za vreme kiše i ostavljati električnu alatku na kiši ili snegu.**
- 7) **Servis**
- Istrošenost oštrice mora se proveravati u redovnim intervalima i oštriti.** Tupe oštrice preopterećuju alatku. Oštećenja nastala korišćenjem alatke s oštricama u lošem stanju nisu pokrivena garancijom.

- b) **Električnu alatku treba da popravi kvalifikovano osoblje; ono pritom mora koristiti originalne rezervne delove.** Zahvaljujući tome moguća je sigurnost električne alatke.
- c) **Nikada ne popravljajte oštećene baterije.** Održavanje baterija treba da vrši samo proizvođač ili ovlašćeni serviser.

2.2 BATERIJA/PUNJAČ BATERIJE

PAŽNJA

Sledeća bezbednosna pravila dopunjuju propise o bezbednosti koji su navedeni u posebnom priručniku za punjač baterije.

- **Punjač za baterije je namenjen za korišćenje u zatvorenom prostoru.** Operacije punjenja moraju se obavljati u zatvorenom prostoru.
- Izvadite bateriju pre čišćenja punjača kako biste izbegli oštećenje i opasnost od strujnog udara.
- **Ne izlažite bateriju suncu ili jakom svetlu.** Ne stavljajte u dodir sa vrućim površinama. Mogle bi uzrokovati eksploziju baterije.
- **Ostavite bateriju da se potpuno ohladi pre početka punjenja.**
- Nemojte rastavljati niti oštetiti bateriju kako biste izbegli povrede
- **Punjač za baterije koristite samo s punjivim baterijama.** U suprotnom može doći do požara i eksplozije. Koristite samo originalni punjač za baterije.
- **Pre svake upotrebe uvek proverite punjač, kabl i utikač.** Ako je oštećen, idite u servisni centar radi popravke ili zamene. Nemojte koristiti oštećene punjače za baterije. Ne pokušavajte popraviti oštećene punjače za baterije kako bi alatka bila bezbedna.
- **Proverite odgovara li napon punjača naponu baterije** jer u suprotnom može doći do telesnih povreda.
- **Održavajte punjač čistim, dalje od vlažnog okruženja i kiše.** Nemojte koristiti punjač na otvorenom, prljavština i voda mogu uzrokovati oštećenje punjača i telesne povrede.
- **Punjač je dizajniran za korišćenje s originalnim baterijama,** u suprotnom može izazvati opasnost od požara ili eksplozije.
- **Nekoristenje oštećenih punjača** smanjuje rizik od povreda.
- **Nemojte koristiti punjač na zapaljivim površinama** (npr. papir)

2.3 ZAŠTITA ŽIVOTNE SREDINE

Zaštita životne sredine mora predstavljati bitan i prvenstveni vid upotrebe mašine, u korist civilnog življenja kao i zaštite životne sredine.

- Ne uznemiravajte suse. Koristite mašinu samo u dogledno vreme (ne rano ujutru ili kasno uveče kad biste mogli uznemiravati osobe).
- Za vreme rada određena količina ulja se prosipa u okolinu, a ona je potrebna za podmazivanje lanca; iz tog razloga, koristite samo biorazgradiva ulja, koja su posebno namenjena za ovu svrhu. Upotreba mineralnog ili motornog ulja ozbiljno šteti životnoj sredini.
- Strogo se pridržavajte lokalnih propisa o uklanjanju ambalaže, istrošenih delova ili svih drugih elemenata štetnih za životnu sredinu; ti otpaci se ne smeju bacati u smeće, nego ih treba razdvojiti i predati odgovarajućim centrima za skupljanje otpada, koji će se pobrinuti za recikliranje materijala.
- Strogo se pridržavajte lokalnih propisa o zbrinjavanju otpadnog materijala nakon rezanja.
- U trenutku kada mašinu više ne koristite, nemojte je napustiti u okolini, već se obratite centru za skupljanje otpada, u skladu s važećim lokalnim propisima.



Ne bacajte električne aparate u kućno smeće. Na osnovu Evropske Direktive 2012/19/EZ o otpadu električnih i elektronskih aparata i njenom sprovođenju u skladu sa državnim

propisima, istrošeni električni aparati se moraju odvojeno skupljati da bi se mogli ponovo koristiti na ekološki prihvatljiv način. Ako budete bacili električne aparate na deponiju ili na zemljište, štetne supstance mogu dospeti do vodonosnog sloja i tako ući u prehrambeni lanac i ugroziti vaše zdravlje i sigurnost. Za detaljne informacije o zbrinjavanju ovog proizvoda, obratite se nadležnom zavodu za zbrinjavanje otpada iz domaćinstva ili ovlašćenom prodavcu.



Li-ion

Na kraju radnog veka zbrinite baterije vodeći računa da ne zagadite životnu sredinu. Baterija sadrži materijal koji je opasan po Vas i po životnu sredinu.

Bateriju treba da skinete i zbrinete odvojeno u objektu koji prihvata baterije s litijumskim jonima.



Odvojeno skupljanje korišćenih proizvoda i ambalaže omogućava reciklažu materijala i njegovu ponovnu upotrebu. Ponovna upotreba recikliranog materijala pomaže da se spreči zagadenje životne sredine i smanjuje potražnju za sirovinama.

3. UPOZNAVANJE MAŠINE

Ova mašina je namenjena za korišćenje u baštama, odnosno u pitanju su prenosive makaze za sečenje na bateriju.

Mašina se uglavnom sastoji od motora koji aktivira reznju glavu.

PAŽNJA

Korišćenje produženo vreme ili u nepravilnim položajima može naneti dugoročna oštećenja vašem telu.

Obavite postupke čišćenja i održavanja pre odlaganja alatke.

Ako je alatka zadobila udarac ili je pala, proverite da li je u dobrom stanju pre nego što istu uključite.

3.1 OPIS MAŠINE I PREDVIĐENA UPOTREBA

Mašina se sastoji od (Sl.1):

A pokretna oštrica

B fiksna oštrica

C mehanizam za pričvršćivanje oštrice

D poluga za zaključavanje/otpuštanje

I okidač

F drška

G prikazivač

H baterije

I punjač baterija

J zaštita oštrice

K nasadni ključ

L prekidač ON/OFF

3.1.1 Predviđena upotreba

Ova mašina je projektovana i izrađena za: isključivo obrezivanje grana.

- obrezivanje i rezanje;
- rezanje žbunja;
- da je koristi samo jedan rukovaoc.

3.1.2 Neprimerena upotreba

Svaka druga upotreba koja nije prethodno navedena može biti opasna i može prouzrokovati štetu po lica i/ili stvari. Neprimerena upotreba obuhvata (navodimo samo nekoliko primera):

- urezivanje;
- kasapljenje mesa;
- korišćenje alatke za sečenje materijala koji nije drveni (plastika, građevinski materijal);
- upotrebu alatke od strane više osoba istovremeno.

VAŽNO *Neprimerena upotreba alatke prekida važenje garancije, a proizvođač neće snositi nikakvu odgovornost, dok će korisnik morati da snosi troškove za oštećenja ili povrede koje nanese samom sebi ili trećim licima.*

3.1.3 Tipologija korisnika

Ova mašina je namenjena da je koriste osobe, odnosno neprofesionalni rukovaoci. Ova mašina je namenjena za upotrebu iz hobija.

3.2 SIGURNOSNE OZNAKE

Na mašini se nalaze razni simboli (sl. 1). Oni imaju ulogu da podsete rukovaoca na ponašanje koje mora imati kako bi koristio mašinu pažljivo i oprezno.

Značenje simbola:



Opasno! Nepravilno rukovanje mašinom može da izazove opasnost za samog korisnika i za druge osobe.



Opasno! Opasnost od posekotina ili ozbiljnog povređivanja.



Pažnja! Pročitajte uputstva pre korišćenja mašine.



Pažnja! Koristite zaštitu za uši, naočare i zaštitnu kacigu.



Pažnja! Nosite zaštitne rukavice i obuću otpornu na klizanje!



Opasno! Ne izlagati kiši ili vlazi.



Pažnja! Za informacije o bateriji i punjaču baterija, pogledajte odgovarajući priručnik.



VAŽNO *Nalepnice koje su oštećene ili koje su postale nečitke moraju se zameniti. Zatražite nove nalepnice od ovlašćenog servisnog centra.*

3.3 IDENTIFIKACIJSKA NALEPNICA

Na identifikacijskoj nalepnici nalaze se sledeći podaci (sl. 2):

1. Naziv i adresa proizvođača
2. Oznaka usaglašenosti
3. Mesec / Godina proizvodnje
4. Vrsta mašine
5. Napon napajanja
6. Nominalna snaga
7. Serijski broj
8. Šifra artikla
9. Dvostruka izolacija

Upišite podatke za identifikaciju mašine na odgovarajuće mesto na nalepnici koja se nalazi na poleđini naslovne strane.

VAŽNO Saopštite identifikacijske podatke koji se nalaze na identifikacijskoj nalepnici svaki put kada kontaktirate ovlašćeni servis.

4. OTPAKIVANJE (Sl.2)

1. Pažljivo otvorite pakovanje, pazite da ne zagubite komponente mašine.
2. Konsultujte dokumentaciju koja se nalazi u kutiji, kao i ova uputstva.
3. Izvadite alatku iz kutije.
4. Zbrinite kutiju i ambalažu u skladu s lokalnim zakonskim propisima.

 **Proverite da li su alatka i baterije čisti i suvi, a zatim umetnite bateriju u odgovarajuće ležište makaza.**

5. UPRAVLJAČKE KOMANDE

5.1 PREKIDAČ ON /OFF (Sl.1 L)

- Aktivira mašinu
- selektuje otvaranje oštrice

5.2 OKIDAČ (Sl.1 E)

- Aktivira kretanje oštrice

5.3 POLUGA ZA ZAKLJUČAVANJE/OTPUŠTANJE (Sl.1 D)

- Sprečava ili omogućava aktiviranje okidača

6. UPOTREBA MAŠINE

 **Sigurnosni propisi kojih se treba pridržavati opisani su u pogl. 2. Strogo se pridržavajte ovih uputstava kako ne bi nastali ozbiljni rizici ili opasnosti.**

VAŽNO Za uputstva o bateriji pročitajte odgovarajući priručnik.

6.1 PRIPREMNE RADNJE

Pre početka rada, potrebno je izvršiti niz kontrola i radnji kako biste osigurali da se posao obavlja uspešno i u najvećoj sigurnosti.

6.1.1 Kontrola baterije

Kupite bateriju čiji će kapacitet odgovarati radnim potrebama i napunite je do kraja, prema uputstvima sadržanim u priručniku za bateriju. Spisak zvanično odobrenih baterija za ovu mašinu nalazi se u tablici "Tehnički podaci".

- Svaki put pre upotrebe:
 - proverite stepen napunjenosti baterije prema uputstvima sadržanim u priručniku za bateriju.

6.1.2 Provera prekidača ON/OFF

Proverite ispravan rad prekidača ON/OFF.

 **Oštrica se mora zaustaviti kada se otpusti okidač.**

6.2 SIGURNOSNE KONTROLE

Izvršite sledeće sigurnosne kontrole i proverite da li se rezultati poklapaju s onima navedenim u tabelama.

 **Uvek pre upotrebe izvršite sigurnosne kontrole.**

Predmet	Rezultat
Drške i štitnici	Moraju biti čisti, bez tragova ulja i masti, moraju biti pravilno i čvrsto fiksirani na mašini.
Šrafovi na mašini i na sečivju	Moraju biti dobro učvršćeni (ne olabavljeni)
Štitnici	Moraju biti čitavi, ne smeju biti oštećeni
Baterija	Njen omotač ne sme biti oštećen, a tečnost iz nje ne sme curiti
Mašina	Na njoj ne sme biti znakova oštećenja ili istrošenosti
Prekidač ON/OFF, Okidač, poluga za zaključavanje/ otpuštanje	Sve komande moraju se kretati slobodno i ne smeju se forsirati
Probno aktiviranje	Nema nikakve nepravilne vibracije. Nema nikakvog nepravilnog zvuka.

6.3 POKRETANJE I RAD

1. Uklonite zaštitni poklopac oštrice (Sl.3 A).
2. Pritisnite prekidač ON/OFF (Sl.3 B) 2 sekunde.
3. Nakon zvučnog signala.
4. Pritisnite polugu za otpuštanje (Sl.3 C) i pritisnite okidač (Sl.3 D) aktivirali oštrice
5. Pritiskom na okidač oštrica se zatvara, otpuštanjem okidača se otvara (Sl.4).
6. Stavite oštricu na granu koju želite da isečete (Sl.5).

⚠ *Otpustite okidač ako je oštrica blokirana, oštrica će se automatski vratiti u maksimalno otvoreni položaj.*

⚠ *Ako se ne koriste 1 minutu, škare će se automatski isključiti.*

6.4 PODEŠAVANJE OTVARANJA OŠTRICE (Sl. 6)

Za podešavanje otvaranja pokretne oštrice:

1. pritisnite prekidač ON/OFF kako biste aktivirali mašinu (Sl. 1 L);
2. pritisnite prekidač ON/OFF za odabir režim rada;
 - režim rada „1” - zeleno svetlo, za rezanje grana prečnika do 15 mm (sl. 6 I);
 - režim rada „2” - dva zelena svetla, za rezanje grana prečnika do 25 mm (sl.6 II);
 - režim rada „3” - tri zelena svetla, za rezanje grana prečnika do 30 mm (sl.6 III).

6.5 ZAUSTAVLJANJE

1. Otpustite okidač
2. Pritisnite i držite ON/OFF prekidač 2 sekunde
3. Sačekajte zvučni signal
4. Izvadite bateriju iz njenog ležišta
5. Stavite zaštitni poklopac

⚠ *Ne dirajte oštricu dok se kreće.*

⚠ *Tokom pomeranja nikada nemojte držati prst na okidaču da ne bi došlo do slučajnih uključivanja.*

7. REDOVNO ODRŽAVANJE

7.1 UOPŠTENO

⚠ *Sigurnosni propisi kojih se treba pridržavati opisani su u pogl. 2. Strogo se pridržavajte ovih uputstava kako ne bi nastali ozbiljni rizici ili opasnosti.*

⚠ *Pre vršenja bilo koje kontrole, čišćenja ili održavanja/podešavanja alatke:*

- **Isključite alatku;**
- **Izvadite bateriju iz njenog ležišta.**

Česte provere alatke učiniće je bezbednom i pouzdanom:

- Ne prskajte vodu po alatki i ne uranjajte je u vodu, jer to može uzrokovati kratki spoj unutar alatke.
- Održavajte dršku, uređaje za ventilaciju motora, ako postoje, čistima, koristite krpu za čišćenje alatke. Ne koristite deterdžente za čišćenje alatke kako ne biste oštetili površine.
- Očistite oštricu nakon svake upotrebe, zaštitite je zaštitnim uljem ili sprejom (Sl.7).
- Samo kada je potrebno, zategnite mehanizam za pričvršćivanje (Sl. 1 C) pomoću isporučenog nasadnog ključa (Sl.1 K).

7.2 BATERIJA

7.2.1 Autonomija baterije

Autonomija baterije uglavnom je uslovljena sledećim:

- a. ambijentalnim faktorima koji stvaraju veću potrebu za energijom:
 - sečenjem drveća i grana veoma velikih dimenzija.
- b. ponašanjem radnika koji treba da izbegne:
 - često uključivanje i isključivanje mašine za vreme rada;
 - upotrebu tehnike rezanja koja ne odgovara poslu koji treba obaviti (par. 6.4).

Da bi autonomija baterije što duže trajala, korisno je:

- seći drva kad su suva;
- ne forsirajte alatku.

Ako želite koristiti mašinu za duži rad od onog koji omogućuje standardna baterija, moguće je:

- kupiti još jednu standardnu bateriju da biste odmah zamenili praznu bateriju i da tako ne treba da prekinete rad;

7.2.2 Skidanje i punjenje baterije

1. Pritisnite dugme za blokiranje a koje se nalazi na bateriji (Sl. 8 A).
2. Skinite bateriju s mašine (Sl.8 B).
3. Stavite bateriju u njeno ležište u punjaču baterije (Sl.9).
4. Povežite punjač baterije na strujnu utičnicu (Sl. 9 B), čiji napon mora odgovarati naponu navedenom na pločici.

5. Napunite bateriju do kraja, prema uputstvima iz priručnika za bateriju/punjač baterije.

NAPOMENA *Baterija ima zaštitu koja sprečava punjenje ukoliko temperatura prostorije ne iznosi između 4 i +40 °C.*

NAPOMENA *Baterija se može napuniti u svakom trenutku, čak i delimično, a da ne postoji rizik da se ošteti.*

7.2.3 Ponovno montiranje baterije na mašinu

Nakon što je baterija napunjena:

1. Izvadite bateriju iz ležišta u punjaču (izbegavajte da je dugo držite na punjaču nakon što je ona napunjena).
2. Otkaçite punjač baterija s električne mreže.
3. Stavite bateriju u njeno ležište na mašini.
4. Gurnite je do kraja dok ne čujete "klik" što je znak da se ona blokirala u položaju i da ostvaruje električni kontakt.

7.3 ČIŠĆENJE

7.3.1 Čišćenje alatke

Nakon svakog završetka rada pažljivo očistite prašinu i trunke sa alatke.

- Alatku uvek čistite nakon upotrebe čistom krpom navlaženom neutralnim deterđentom.
- Otklonite bilo koji trag vlage pomoću meke i suve krpe. Vлага može dovesti do rizika od električnog udara.
- Nemojte koristiti agresivne deterđente ili rastvore za čišćenje plastičnih delova mašine ili drški.
- Ne koristite mlazove vode i izbegavajte kvašenje motora i električnih delova.
- Da ne bi došlo do pregrevanja i oštećenja motora ili baterije, uvek se uverite da su usisne rešetke vazduha za hlađenje čiste i da na njima nema ostataka.

8. VANREDNO ODRŽAVANJE

 **Za oštrenje i zamenu oštrica obratite se svom Prodavcu ili Specijalizovanoj službi.**

9. SKLADIŠTENJE

9.1 SKLADIŠTENJE ALATKE I BATERIJE

1. Izvadite bateriju iz njenog ležišta i napunite je;
2. Izbegavajte čuvanje uređaja u ekstremno vrućim ili hladnim okruženjima.

3. Baterije i punjači moraju biti postavljeni na suvo i sigurno mesto kako bi se sprečilo prodiranje toplote, prašine i vlage.
4. Alatku čuvajte na sigurnom mestu, van domašaja dece
5. Uverite se da su svi ključevi ili alati korišteni za održavanje uklonjeni.

10. ASISTENCIJA I POPRAVKE

U ovom priručniku sadržana su sva uputstva za rukovanje mašinom i njeno osnovno pravilno održavanje koje može obavljati korisnik. Sve operacije vezane za podešavanje i održavanje koje nisu opisane u ovom priručniku moraju se obaviti kod ovlašćenog prodavca ili u specijalizovanom servisu koji raspolaže potrebnim znanjem i opremom, kako bi se pravilno izvršile i kako bi mašina zadržala prvobitni stepen sigurnosti i originalne uslove.

Operacije izvršene u neadekvatnim strukturama ili od strane nekvalifikovanog osoblja povlače prekid bilo kog oblika garancije i bilo kakve obaveze ili odgovornosti proizvođača.

- Samo ovlašćeni servisni centri mogu izvršiti popravku i održavanje pod garancijom.
- Ovlašćeni servisni centri koriste isključivo originalne rezervne delove. Originalni rezervni delovi i oprema s namerom su projektovani za ove vrste mašina.
- Neoriginalni rezervni delovi i oprema nisu odobreni, upotreba neoriginalnih rezervnih delova i opreme dovodi do isteka garancije.
- Preporučujemo da jednom godišnje ponесете mašinu u ovlašćeni servisni centar radi održavanja, asistencije i kontrole sigurnosnih uređaja.

11. POKRIĆE GARANCIJE

Garancija pokriva sve greške materijala i fabričke greške. Korisnik mora pažljivo da se pridržava svih uputstava koja su data u priloženoj dokumentaciji. Garancija ne pokriva oštećenja nastala usled:

- Nedovoljnog poznavanja prateće dokumentacije.
- Nepažnje.
- Neodgovarajuće ili nedozvoljene upotrebe i montaže.
- Upotrebe neoriginalnih rezervnih delova.
- Upotrebe dodatne opreme koja nije isporučena ili odobrena od strane proizvođača.

Garancija nadalje ne pokriva:

- Uobičajeno habanje potrošnog materijala kao što su rezne glave, sigurnosni šrafovi s maticama.
- Uobičajeno habanje.

Kupca štite državni lokalni zakoni. Prava kupca koja su predviđena državnim lokalnim zakonima ni na koji način nisu ograničena ovom garancijom.

12. TABELA REDOVNOG ODRŽAVANJA

Intervencija	Učestalost	
	Prvi put	Potom nakon svakih
MAŠINA		
Provera svih šrafova	-	Svaki put pre upotrebe
Sigurnosna kontrola / Provera komandi	-	Svaki put pre upotrebe
Generalno čišćenje i kontrola	-	Svaki put nakon upotrebe

13. PREPOZNAVANJE PROBLEMA

PROBLEM	MOGUĆI UZROK	REŠENJE
1. Mašina se ne aktivira	<ul style="list-style-type: none">• Glavni prekidač ON-OFF je u položaju OFF• Baterija je ispražnjena• Baterija nije ispravno umetnuta	<ul style="list-style-type: none">• Postavite glavni prekidač ON-OFF u položaj ON• Napunite bateriju• Izvadite bateriju i ponovno je umetnite
2. Mašina se zaustavlja tokom rezanja	<ul style="list-style-type: none">• Baterija je ispražnjena• Baterija ima malu autonomiju	<ul style="list-style-type: none">• Napunite bateriju• Napunite bateriju
3. Oštrica za rezanje se zaglavljuje u debeloj grani	<ul style="list-style-type: none">• Baterija ima malu autonomiju• Grana je previše tvrda• Prečnik grane je prevelik	<ul style="list-style-type: none">• Napunite bateriju• Grana nije pogodna za rezanje• Grana nije pogodna za rezanje
4. Rezanje nije pravilno	<ul style="list-style-type: none">• Oštrica za rezanje nije zategnuta• oštrica za rezanje je tupa ili istrošena	<ul style="list-style-type: none">• Zategnite vijak na oštrici za rezanje• Zamenite oštricu za rezanje (*)

Ukoliko problemi potraju i nakon prethodno opisanih postupaka, obratite se ovlašćenom prodavcu.

(*) Intervencije koje treba da izvrši Vaš Prodavac ili Specijalizovana servisna služba

14. DODATNI PRIBOR PO NARUDŽBINI

14.1 BATERIJE

Raspoložive su baterije različitog kapaciteta, kako bi se mogle prilagoditi različitim radnim potrebama (Sl.10). Spisak zvanično odobrenih baterija za ovu mašinu nalazi se u tablici "Tehnički podaci".

14.2 PUNJAČ BATERIJE

Uređaj koji se koristi za punjenje baterije (Sl. 11).

**INNEHÅLLSFÖRTECKNING**

1. ALLMÄN INFORMATION	1
2. SÄKERHETS NORMER.....	2
3. LÄRA KÄNNA MASKINEN.....	5
3.1 Beskrivning av maskinen och avsett bruk... 5	
3.2 Säkerhetsskyltar	5
3.3 Produktidentifikationsetiketten	5
4. NEDMONTERING (Fig. 2).....	6
5. KONTROLLREGLAGE.....	6
5.1 ON /OFF-brytare (Fig. 1 L)	6
5.2 Avtryckare (Fig. 1 E).....	6
5.3 Lås-/frigöringsspak (Fig. 1 D)	6
6. ANVÄNDNING AV MASKINEN	6
6.1 Förberedande arbeten	6
6.2 Säkerhetskontroller	6
6.3 Start och arbete	7
6.4 Justering av bladets öppning (Fig. 6).....	7
6.5 Stopp	7
7. LÖPANDE UNDERHÅLL.....	7
7.1 Allmän information	7
7.2 Batteri	7
7.3 Rengöring	8
8. EXTRAORDINÄRT UNDERHÅLL.....	8
9. FÖRVARING	8
9.1 Förvaring av verktyget och batteriet	8
10. SERVICE OCH REPARATIONER.....	8
11. GARANTINS TÄCKNING.....	9
12. TABELL ÖVER LÖPANDE UNDERHÅLL.....	9
13. FELSÖKNING	10
14. TILLBEHÖR PÅ BESTÄLLNING	10
14.1 Batterier	10
14.2 Batteriladdare.....	10

1. ALLMÄN INFORMATION**1.1 HUR DU LÄSER HANDBOKEN**

I bruksanvisningens text så finns det några paragrafer av särskild vikt ifråga om säkerhet eller funktion och har framhävts på olika sätt enligt följande kriterium:

ANMÄRKNING eller **VIKTIGT** ger föreskrifter eller annan information till tidigare indikeringar och som syftar till att undvika skador på apparaten eller andra skador.

Symbolen  anger en risk. Om denna varning inte respekteras kan det leda till kroppsskador för dig eller andra och/eller materialskador.

- Avsnitten som markeras med en ruta med
- en grå kant anger alternativa egenskaper
- som inte finns i alla modeller som finns
- i den här handboken. Kontrollera om
- egenskapen finns på din modell.

Alla indikeringar för främre, bakre, höger och vänster utgår från användaren i arbetsställning.

1.2 HÄNVISNINGAR**1.2.1 Figurer**

Figureorna i bruksanvisningen är numrerade 1, 2, 3 o.s.v.

Delarna som visas i figurerna är märkta med bokstäverna A, B, C o.s.v.

En hänvisning till komponenten C på fig. 2 anges med texten: "Se fig. 2 C" eller med "(fig. 2 C)".

Figureorna är vägledande. Delar på din maskin kan skilja sig från de visade.

1.2.2 Rubriker

Handboken är indelad i kapitel eller avsnitt. Avsnittets rubrik "2.1 Utbildning" är en underrubrik till "2. Säkerhetsföreskrifter". Hänvisningarna till rubriker eller avsnitt signaleras med förkortningen kap. eller avs. och motsvarande nummer. Exempel: "kap. 2" eller "avs. 2.1".

2. SÄKERHETS NORMER

2.1 ALLMÄNNA SÄKERHETS FÖRESKRIFTER FÖR ELEKTRISKA VERKTYG

⚠ VARNING Läs noggrant igenom säkerhetsföreskrifterna och alla instruktioner. Bristande iakttagelse av föreskrifterna och instruktionerna kan orsaka elstötar, brand och/eller allvarliga skador.

Bevara alla föreskrifter och instruktioner för framtida bruk.

Termen "eldrivet verktyg" hänvisar till din batteridrivna apparat (utan kabel)

1) Säkerhet på arbetsplatsen

- a) **Håll arbetsplatsen ren och välbelyst.** Smutsiga och röriga platser kan leda till olyckor.
- b) **Använd inte en elektrisk utrustning i miljöer där det finns risk för explosion, i närheten av brandfarliga vätskor, gas eller pulver.** Elektriska utrustningar avger gnistor som kan sätta eld på damm eller ångor.
- c) **Håll barn och närvarande på avstånd vid användning av en elektrisk utrustning.** En dålig uppmärksamhet kan leda till en förlorad kontroll.

2) Elektrisk säkerhet

- a) **Elverktygets kontakter måste passa uttaget. Ändra aldrig kontakten på något sätt. Använd inte adapterar med elverktyg som är jordade.** Kontakter som inte har ändrats och matchande uttag minskar risken för elektriska stötar.
- b) **Undvik kroppskontakt med jordade ytor som rör, radiatorer, spisar och kylskåp.** Det finns ökad risk för elektriska stötar om din kropp är jordad.
- c) **Utsätt inte elverktyg för regn eller fukt.** Vatten som kommer in i ett elverktyg ökar risken för elektriska stötar.
- d) **Missbruka inte sladden. Använd aldrig sladden för att bära, dra eller koppla bort elverktyget. Håll sladden borta från värme, olja, vassa kanter och rörliga delar.** Skadade eller trassliga sladdar ökar risken för elektriska stötar.
- e) **När du använder ett elverktyg utomhus ska du använda en förlängningssladd som är lämplig för utomhusbruk.** Om du använder en sladd som lämpar sig för

utomhusbruk minskar risken för elektriska stötar.

- f) **Om det är oundvikligt att använda ett elverktyg på en våt plats, använd en strömförsörjning som skyddas av en jordfelsbrytare (RCD).** Användning av en RCD minskar risken för elektriska stötar.

3) Personlig säkerhet

- a) **Var uppmärksam, kontrollera det du håller på med och använd sunt förnuft när du använder den elektriska utrustningen. Använd inte den elektriska utrustningen om du är trött eller under be- roende av droger, alkohol eller medicin.** Ett ögonblick av bristande uppmärksamhet vid användning av elektrisk utrustning kan orsaka allvarliga personskador.
- b) **Använd skyddskläder. Bär alltid skyddsglasögon.** Bruk av en skyddande utrustning såsom dammskydd, halkfria skor, skyddshjälm, eller hörselskydd, minskar risken för personskador.
- c) **Undvik en oavsiktlig start. Se till att apparaten är släckt innan du sätter i batteriet, greppar eller transporterar den elektriska utrustningen.** Transportera den elektriska utrustningen med fingret på strömbrytaren, montera batteriet med strömbrytaren i positionen "ON" underlättar olyckor.
- d) **Ta bort alla nycklar och justeringsverktyg innan du aktiverar den elektriska utrustningen.** En nyckel eller ett verktyg som kommer i kontakt med en roterande del kan orsaka personskador.
- e) **Tappa inte balansen. Stå alltid i stadig position och i rätt balans.** Detta tillåter en bättre kontroll av den elektriska utrustningen i oväntade situationer.
- f) **Bär lämpliga kläder. Bär ingen vid klädsel eller smycken. Håll håret, kläder och handskar borta från delar i rörelse.** Vida kläder, smycken eller långt hår kan fastna i delarna i rörelse.
- g) **Låt inte din förtrogenhet med maskinens användning leda till att du känner dig för säker och försummar säkerhetsprinciperna.** Oaktsamhet kan orsaka allvarlig skada på en bråkdel av en sekund.
- h) **Om det finns anordningar för anslutning av aggregat för utsugning och uppsamling av damm ska du se till att de är anslutna och används korrekt.** Användning av uppsamling av damm kan minska dammrelaterade risker.

- 4) **Användning och förvaring av den elektriska utrustningen**
- Överbelasta inte den elektriska utrustningen. Använd den elektriska utrustningen som avsetts för arbetet.** Avsedd elektrisk utrustning kommer att utföra arbetet bättre och på ett säkrare sätt och på den hastighet som den tillverkats för.
 - Använd inte den elektriska utrustningen om strömbrytaren inte är i grad att starta den eller stoppa den som den ska.** Elektrisk utrustning som inte kan aktiveras med strömbrytaren är en fara och ska repareras.
 - Avlägsna ackumulatort från sitt fack innan du utför något arbete för reglering eller innan den elektriska utrustningen repareras.** Dessa förebyggande säkerhetsåtgärder minskar riskerna för start genom olyckshändelse av den elektriska utrustningen.
 - Förvara den elektriska utrustningen långt borta från barn när den inte längre används och låt inte personer som inte känner till utrustningen och som inte läst igenom dessa instruktioner använda denna.** Elektrisk utrustning är farlig om den används av oerfarna personer.
 - Var noggrann med underhållsarbetet för den elektriska utrustningen.** Kontrollera att de rörliga delarna är linjerade och fria i sin rörelse, att inga delar är trasiga och att det inte finns något annat som kan hindra den elektriska utrustningens funktion. Om den elektriska utrustningen går sönder ska den repareras innan den används. Många olyckor orsakas av ett för dåligt underhållsarbete.
 - Håll alla vassa delar rena och ordentligt slipade.** Ett lämpligt underhållsarbete av skärenheter med bladen ordentligt slipade gör att man inte lätt fastnar och den blir lättare att kontrollera.
 - Använd den elektriska utrustningen enligt instruktionerna som medföljer och med hänsyn till arbetsförhållandena och typen av arbete som ska utföras.** Att använda ett elektriskt verktyg till annat arbete än det som det avses för kan orsaka farliga situationer.
 - Håll handtagen torra, rena och utan olja och fett.** Håll handtag gör det inte möjligt att hantera och kontrollera verktyget på ett säkert sätt i oväntade situationer.
- 5) **Användning och försiktighetsåtgärder för batteridrivna verktyg**
- Ladda endast med tillverkarens avsedda batteriladdare.** En laddare som avsetts för en typ av batteripaket kan skapa en brandrisk om den används för andra typer av paket.
 - Använd elverktyget endast med särskilt avsedda batterier.** Användning av andra batteripaket kan medföra risk för skador och brand.
 - När batteripaketet inte används ska det hållas på avstånd från andra metallföremål som klamrar, mynt, nycklar, spikar, skruvar och andra små metallföremål som kan skapa en anslutning mellan två poler.** En kortslutning av batteriets poler kan leda till brännskador eller olyckor.
 - Om batteriet är i dåligt skick kan det läcka vätska: undvik all kontakt. Skölj omedelbart med vatten vid en oavsiktlig kontakt. Om vätskan kommer i kontakt med ögonen, kontakta omedelbart en läkare.** Vätskan som läckt från batteriet kan orsaka irritationer eller brännskador.
 - Använd inte ett skadat eller ändrat batteripaket eller instrument.** Skadade eller ändrade batterier kan orsaka oförutsedda beteenden, vilket kan leda till brand, explosion eller risk för skada.
 - Öppna inte batteriet.** Risk för kortslutning.
 - Utsätt inte batteripaketet för eld eller för höga temperaturer.** Explosionsrisk.
- 6) **Säkerhetsåtgärder vid skärning**
- Håll händerna borta från klippområdet och skärbladet.** Eftersom apparaten styrs med en hand får du inte närma den andra handen nära skärbladet.
 - Håll alla delar av kroppen minst 15 cm från bladet.** Om du hanterar verktyget försiktigt kan du undvika skador.
 - Håll åskådare och andra personer på minst 1,5 m avstånd från skärbladet.** Hantera inte verktyget när bladet är i rörelse.
 - Om verktyget låses, vrid omkopplaren till OFF innan du försöker låsa upp bladet.**
 - Elverktygets blad är mycket vassa.** Rör inte bladen för att undvika skador.
 - Innan du börjar beskära, kontrollera att det inte finns några dolda föremål eller kablar mellan grenarna.**
 - Bladet och handtaget kan nå höga temperaturer i vissa situationer med mycket tung användning.** Användning av skyddshandskar rekommenderas.
 - Det är förbjudet att arbeta under nederbörd och att lämna elverktyget i regn eller snö.**
- 7) **Assistans**
- Bladets slitage måste kontrolleras med jämna mellanrum och slipas.** Slöa blad

överbelastar verktyget. Skador till följd av användning av verktyget med blad i dåligt skick täcks inte av garantin.

- b) **Låt endast fackmän reparera den elektriska utrustningen och se till att endast originala reservdelar används.** Detta gör så att säkerheten av den elektriska utrustningen bibehålls.
- c) **Reparera aldrig skadade batterier.** Batterier får endast underhållas av tillverkaren eller auktoriserade serviceföretag.

2.2 BATTERI / BATTERILADDARE

VARNING

De följande säkerhetsnormerna omfattar säkerhetsföreskrifter i batteriladdarens bruksanvisning.

- **Batteriladdaren är utformad för inomhusbruk.** Laddning måste ske inomhus.
- **Ta bort batteriet innan du rengör batteriladdaren** för att undvika skador och risk för elektriska stötar.
- **Utsätt inte batteriet för solljus eller mycket starkt ljus.** Placera den inte i kontakt med heta ytor. De kan leda till att batteriet exploderar.
- **Låt batteriet svalna helt innan du laddar det.**
- **Ta inte isär eller skada batteriet** för att undvika personskador.
- **Använd batteriladdaren endast med uppladdningsbara batterier.** Annars kan det orsaka brand och explosion. Använd endast den ursprungliga batteriladdaren.
- **Kontrollera alltid batteriladdaren, kabeln och kontakten före varje användning.** Om den är skadad, kontakta serviceverkstaden för reparation eller utbyte. Använd inte skadade batteriladdare. Försök inte att reparera skadade batteriladdare för att hålla verktyget säkert.
- Kontrollera att batteriladdarens spänning stämmer överens med batteriets spänning, annars kan det leda till personskador.
- **Håll batteriladdaren ren, borta från fuktiga miljöer och regn.** Använd inte batteriladdare utomhus, smuts och vatten kan skada den och orsaka personskador.
- **Batteriladdaren är utformad för användning med originalbatterier,** annars kan den orsaka risk för brand eller explosion.
- **Att använda oskadade batteriladdare** minskar risken för skador.
- **Använd inte batteriladdaren på brännbara ytor** (t.ex. papper).

2.3 MILJÖSKYDD

Miljöskyddet ska vara en betydande aspekt och prioritet vid användningen av maskinen, till fördel för den civila samlevnaden och miljön i vilken vi lever.

- Undvik att störa grannskapet. Använd maskinen endast under rimliga tider (inte tidigt på morgonen eller sent på kvällen när det kan störa personer).
- Under arbetet kommer en viss kvantitet olja att hamna i miljön som är nödvändig för smörjning av kedjan, använd därför endast biologiskt nedbrytbar olja. Användning av mineralolja eller motorolja orsakar skador på miljön.
- Följ noggrant lokala bestämmelser för bortskaffande av emballage, trasiga delar och andra enheter som kan medföra kraftiga miljöeffekter. Dessa avfall får inte kastas i soporna utan ska separeras och överlämnas till samlingscentraler som återvinner materialen.
- Följ noggrant lokala bestämmelser för bortskaffande av material som finns kvar.
- När maskinen tas ur drift, lämna inte maskinen i miljön, utan kontakta en samlingscentral enligt gällande lokala förordningar.



Släng inte elektriska apparater i hushållsavfallet. Enligt det Europeiska direktivet 2012/19/EU gällande bortskaftande av elektrisk och elektronisk utrustning och dess genomförande i

enlighet med nationella normer, urladdade elektriska apparater skall samlas upp separat för att slutligen kunna återanvändas på ett ekokompatibelt sätt. Om elektrisk utrustning slängs på soptippen eller på marken kan de giftiga ämnena nå vattennivån och på så vis komma i kontakt med näringskedjan och skada din hälsa och välmående. För mer information gällande bortskaftande av produkten, kontakta kompetent myndighet gällande hushållsavfall eller er återförsäljare.



Vid slutet av batteriernas livslängd, skaffa bort dem på ett miljövänligt sätt. Batterier innehåller material som kan vara farligt för dig och för miljön. Det ska tas bort och deponeras separat på en anläggning som kan hantera litiumjonbatterier.



En separat insamling av begagnade produkter och emballage tillåter en återvinning av materialen och en återanvändning. Återanvändningen av återvinningsmaterial förebygger en miljöförurening och minskar råvarubehovet.

3. LÄRA KÄNNA MASKINEN

Denna maskin är en trädgårdsutrustning, en batteridrivna bärbar beskärningsax. Maskinen består huvudsakligen av en motor som aktiverar skärenheten.

VARNING

En långvarig användning eller i fel position kan med tiden orsaka skador på kroppen. Utför rengöring och underhåll innan du lägger undan verktyget. Om verktyget utsätts för stötar eller fall, se till att det är i gott skick innan det startas.

3.1 BESKRIVNING AV MASKINEN OCH AVSETT BRUK

Maskinen består av (Fig. 1):

- A rörligt blad
- B fast blad
- C bladets fästmekanism
- D lås-/frigöringsspak
- E avtryckare
- F handtag
- G display
- H batterier
- I batteriladdare
- J bladskydd
- K röryckel
- L ON/OFF-knapp

3.1.1 Förutsedd användning

Den här maskinen har formgetts och konstruerats för: beskärning av grenar.

- beskärning och klippning;
- klippning av buskar;
- användas av en enda användare.

3.1.2 Felaktig användning

Wilken som helst annan användning än den som anges ovan anses som farlig och orsakar kroppsskador och/eller materialskador. Följande anses som felaktig användning (som exempel, men inte uteslutande):

- beskärningar;
- slakteriarbeten;
- användning av verktyget för att skära material som inte är i trä (plast, byggmaterial);
- användning av verktyget av flera personer.

VIKTIGT *En felaktig användning av verktyget medför att garantin upphör. I detta fall avsäger sig tillverkaren allt ansvar och användaren ska stå*

för utgifter som beror på egendomsskador eller kroppsskador (användaren eller andra personer).

3.1.3 Typ av användare

Den här maskinen är avsedd för användning av konsumenter, det vill säga för icke yrkesmässigt bruk. Maskinen är avsedd för "fritidsbruk".

3.2 SÄKERHETSSKYLTAR

På maskinen sitter olika symboler (Fig. 1). De påminner användaren om de arbetsförfaranden som ska följas och att maskinen ska användas på ett säkert sätt.

Symbolernas betydelse:



Fara! Denna maskin är om den inte används på ett riktigt sätt farlig i sig och för andra.



Fara! Risk för kapning eller allvarlig skada.



Varning! Läs instruktionerna innan maskinen används.



Varning! Bär hörsel- och ögonskydd och bär skyddshjälm..



Varning! Bär skyddshandskar och hals säkra säkerhetsskor!



Fara! Utsätt inte för regn och fukt.



Varning! Se motsvarande handbok för batteriet och batteriladdaren.

VIKTIGT *Förstörda eller oläsliga etiketter måste bytas. Beställ nya etiketter hos din auktoriserade serviceverkstad.*

3.3 PRODUKTIDENTIFIKATIONSETIKETTEN

På produktidentifikationsetiketten står följande uppgifter (Fig. 2):

1. Tillverkarens namn och adress
2. Överensstämmelsemärke
3. Tillverkningsmånad/-år
4. Typ av maskin
5. Utspänning

6. Nominell effekt
7. Serienummer
8. Artikelnummer
9. Dubbel isolering

Anteckna maskinens identifieringsuppgifter där det avses på etiketten (se omslagets baksida).

VIKTIGT Använd identifieringsuppgifterna på produktens märkplåt varje gång som du kontaktar en serviceverkstad.

4. NEDMONTERING (Fig. 2)

1. Öppna emballaget försiktigt och se till att inga komponenter tappas bort.
2. Läs dokumentationen som finns inuti lådan, inklusive bruksanvisningen.
3. Packa upp verktyget.
4. Kassera lådan och emballaget i enlighet med lokala bestämmelser.

! **Kontrollera att verktyget och batterierna är rena och torra och sätt sedan in batteriet i saxen.**

5. KONTROLLREGLAGE

5.1 ON /OFF-BRYTARE (Fig. 1 L)

- Aktivera maskinen
- välj bladets öppning

5.2 AVTRYCKARE (Fig. 1 E)

- Aktivera bladets rörelse

5.3 LÅS-/FRIGÖRINGSSPAK (Fig. 1 D)

- Förhindrar eller aktiverar aktivering av avtryckaren

6. ANVÄNDNING AV MASKINEN

! **Säkerhetsföreskrifter som ska följas beskrivs i kap. 2. Respektera noggrant de här anvisningarna för att undvika allvarliga risker eller faror.**

VIKTIGT Läs den relevanta handboken för instruktioner om batteriet.

6.1 FÖRBEREDANDE ARBETEN

Innan maskinen används är det nödvändigt att en rad kontroller och ingrepp utförs för att garantera

att arbetet utförs på ett lämpligt sätt och med högsta säkerhet.

6.1.1 Kontroll av batteriet

Köp ett batteri med lämplig kapacitet för driftskraven och ladda det enligt anvisningarna i batteriets bruksanvisning. Listan över batterier för den här maskinen finns i tabellen i tabellen "Tekniska specifikationer".

- Innan varje användning:
 - kontrollera batteriets laddning genom att följa anvisningarna i batteriets handbok.

6.1.2 Kontroll av ON/OFF-knappen

Kontrollera att ON/OFF-knappen fungerar som den ska.

! **Bladet ska stanna när avtryckaren släpps.**

6.2 SÄKERHETSKONTROLLER

Utför de följande säkerhetskontrollerna och kontrollera att resultaten motsvarar uppgifterna som anges i tabellerna.

! **Utför alltid säkerhetskontroller innan användningen.**

Föremål	Resultat
Handtag och skydd	Rena, torra, utan spår av olja och fett, korrekt och riktigt fastsatta till apparaten
Skrubar på maskinen och på bladet	Riktigt åtskruvade (inte lösa)
Skydd	Hela, inte skadade.
Batteri	Ingen skada på höljet, inga läckage
Maskin	Inget tecken på skada eller slitage
ON/OFF-knapp, avtryckare, lås-/frigöringsspak	Alla reglage måste kunna röra sig fritt och får inte tvingas.
Testaktivering	Ingen onormal vibration. Inget onormalt ljud

6.3 START OCH ARBETE

1. Ta bort bladskyddet (Fig. 3 A).
2. Tryck på ON/OFF-knappen (Fig. 3 B) i 2 sekunder.

3. Efter ljudsignalen.
4. Tryck på frigöringsspaken (Fig. 3 C) och tryck på avtryckaren (Fig. 3 D) för att starta bladen.
5. Genom att trycka på avtryckaren stängs bladet, genom att släppa avtryckaren öppnas bladet (Fig. 4).
6. Placera bladet på den gren som ska klippas (Fig. 5).

 **Släpp avtryckaren om bladet är låst, bladet återgår automatiskt till helt öppet läge.**

 **Om saxen inte används under en minut stängs den av automatiskt.**

6.4 JUSTERING AV BLADETS ÖPPNING (Fig. 6)

För att justera öppningen av det rörliga bladet

1. tryck på ON/OFF-knappen för att aktivera maskinen (Fig. 1 L)
2. tryck på ON/OFF-knappen för att välja driftläget:
 - läge "1" - ett grönt ljus för att skära grenar med en diameter på upp till 15 mm (Fig. 6 I);
 - läge "2" - två gröna ljus för att skära grenar med en diameter på upp till 25 mm (Fig. 6 II);
 - läge "3" - tre gröna lampor, för att skära grenar med en diameter på upp till 30 mm (Fig. 6 III).

6.5 STOPP

1. Släpp avtryckaren
2. Tryck och håll in ON/OFF-knappen i två sek.
3. Vänta på ljudsignalen
4. Ta bort batteriet från dess plats
5. Sätt på skyddshöljet

 **Rör inte bladet när det är i rörelse.**

 **Under förflyttningarna, håll aldrig fingret på avtryckaren för att undvika en oavsiktlig start.**

7. LÖPANDE UNDERHÅLL

7.1 ALLMÄN INFORMATION

 **Säkerhetsföreskrifter som ska följas beskrivs i kap. 2. Respektera noggrant de här anvisningarna för att undvika allvarliga risker eller faror.**

 **Innan du utför någon som helst kontroll, rengöring eller underhåll/reglering av verktyget:**

- Stäng av verktyget;

• Ta bort batteriet från facket.

Om du kontrollerar verktyget ofta blir det säkert och pålitligt:

- Spruta inte vatten på verktyget och lägg det inte i vätska eftersom det kan orsaka kortslutningar i verktyget.
- Håll handtaget och eventuella ventilationsanordningar för motorn rena, använd en trasa för att rengöra verktyget. Använd inte rengöringsmedel för att rengöra verktyget för att undvika att skada ytorna.
- Rengör bladet efter varje användning, skydda det med olja eller skyddsspray (Fig. 7).
- Spänn fast fästmekanismen endast när det är nödvändigt (Fig. 1 C) med hjälp av den medföljande rörnyckeln (Fig. 1 K).

7.2 BATTERI

7.2.1 Batteriliv

Batterilivet beror huvudsakligen på:

- a. miljöfaktorer som skapar ett högre energibehov:
 - beskärning av träd med för stora grenar.
- b. användarens beteende, som ska undvika:
 - att ofta tända och släcka maskinen under arbetet,
 - en olämplig beskärningsmetod i förhållande till arbetet som ska utföras (avs. 6.4).

För att förbättra batterilivet rekommenderas det att:

- skär träd när det är torrt;
- forcera inte verktyget.

Om du vill använda maskinen för arbeten som varar längre än den tid som standardbatteriet kan garantera är det möjligt att:

- köpa ett andra standardbatteri för att omedelbart ersätta ett urladdat batteri, utan att arbetet behövs avbrytas;

7.2.2 Borttagning och laddning av batteriet

1. Tryck på låsknappen på batteriet (Fig. 8 A).
2. Ta bort batteriet från maskinen (Fig. 8 B).
3. Sätt i batteriet i batteriladdarens fack (Fig. 9).
4. Anslut batteriladdaren till uttag (Fig. 9 B) med den nätspänning som anges på märkskylten.
5. Ladda det fullständigt. Följ anvisningarna i handboken för batteriet/batteriladdaren.

ANMÄRKNING Batteriet har ett skydd som förhindrar en omladdning om omgivningstemperaturen inte är mellan 4 och +40 °C.

ANMÄRKNING *Batteriet kan inte laddas om när som helst, även delvis, utan en risk att det skadas.*

7.2.3 Borttagning av batteriet på maskinen

När laddningen slutförts:

1. Ta ut batteriet ur sitt fack i batteriladdaren (undvik att låta batteriet ligga kvar länge efter laddning).
2. Koppla bort batteriladdaren från elnätet.
3. Sätt in batteriet i dess fack på maskinen.
4. Tryck batteriet riktigt i botten tills du hör ett klickljud som sätter det på plats. Kontrollera den elektriska kontakten.

7.3 RENGÖRING

7.3.1 Rengöring av verktyget

När ett arbetspass avslutats, gör noggrant rent verktyget från damm och rester.

- Gör alltid rent verktyget efter användningen med en ren trasa och neutralt rengöringsmedel.
- Avlägsna all fukt med hjälp av en mjuk och torr trasa. Fukten kan leda till risk för elstöt.
- Använd inte aggressiva rengöringsmedel eller lösningar för att göra rent plastdelar eller handtagen.
- Använd inte vattenstrålar och undvik att blöta ner motorn och de elektriska komponenterna.
- För att undvika en överhettning och skador på motorn eller batteriet, se till att kylsystemets luftintag är rent och fritt från skräp.

8. EXTRAORDINÄRT UNDERHÅLL

 **Kontakta din återförsäljare eller ett specialiserat center för att slipa och byta blad.**

9. FÖRVARING

9.1 FÖRVARING AV VERKTYGET OCH BATTERIET

1. Avlägsna batteriet från facket och ladda det;
2. Undvik att förvara enheten i extremt varma eller kalla miljöer.
3. Batterier och laddare ska förvaras på en torr och säker plats för att förhindra att värme, damm och fukt tränger in.
4. Förvara verktyget på ett säkert sätt, utom räckhåll för barn.
5. Se till att nycklar eller verktyg som används för underhåll avlägsnas.

10. SERVICE OCH REPARATIONER

Den här handboken ger alla anvisningar som behövs för att använda maskinen och för ett korrekt löpande underhåll som kan utföras av användaren. Allt justeringsarbete och underhållsarbete som inte beskrivs i denna bruksanvisning ska utföras hos din återförsäljare eller en specialiserad serviceverkstad som har tillräcklig kunskap och nödvändiga verktyg för att utföra ett korrekt arbete och bibehålla maskinens ursprungliga säkerhet. Ingrepp som utförs av olämpliga strukturer eller av ej kvalificerade personer medför att all slags garanti, tillverkarens förpliktelse eller ansvar upphör att gälla.

- Endast auktoriserade serviceverkstäder får utföra garantireparationer och -underhåll.
- Auktoriserade serviceverkstäder använder endast originalreservdelar. Originalreservdelar och tillbehör har specialutvecklats för maskinerna.
- Icke originala reservdelar och tillbehör har inte godkänts och en användning av icke-originalreservdelar och tillbehör gör att garantin upphör.
- Det rekommenderas att överlämna maskinen en gång om året till en auktoriserad serviceverkstad för underhåll, assistans och kontroll av säkerhetsanordningarna.

11. GARANTINS TÄCKNING

Garantin täcker samtliga material- och fabriktionsfel. Användaren ska följa den bifogade bruksanvisningen noggrant.

Garantin täcker inte skador som orsakas av följande:

- Försumelse av att läsa bifogad bruksanvisning.
 - Slarv.
 - Felaktig eller otillåten användning eller montering.
 - Användning av icke-originalreservdelar.
 - Användning av tillbehör som inte levereras av eller inte är godkända av tillverkaren.
- Garantin täcker inte heller:
- Det normala slitaget av förbrukningsmaterial som skärenheter, säkerhetsbultar.
 - Normalt slitage.

Köparen skyddas av nationell lagstiftning. Köparens rättigheter enligt nationell lagstiftning begränsas inte på något sätt av denna garanti.

12. TABELL ÖVER LÖPANDE UNDERHÅLL

Ingrepp	Intervall	
	Första gången	Därefter var
MASKIN		
Kontroll av alla fästen	-	Innan varje användning
Säkerhetskontroller/Kontroll av reglagen	-	Innan varje användning
Allmän rengöring och kontroll	-	Vid slutet av varje användning

13. FELSÖKNING

FEL	MÖJLIG ORSAK	ÅTGÄRD
1. Maskinen startar inte	<ul style="list-style-type: none">• ON-OFF-knappen står i läge OFF• Batteriet är urladdat• Batteriet sitter fel	<ul style="list-style-type: none">• Placera ON-OFF-knappen i läge ON• Ladda batteriet• Ta bort batteriet och sätt tillbaka det
2. Maskinen stannar under skärningen	<ul style="list-style-type: none">• Batteriet är urladdat• Batteriet har lågt batteriliv	<ul style="list-style-type: none">• Ladda batteriet• Ladda batteriet
3. Skärbladet fastnar i en tjock gren	<ul style="list-style-type: none">• Batteriet har lågt batteriliv• För hård gren• För stor diameter på grenen	<ul style="list-style-type: none">• Ladda batteriet• Gren passar inte för skärning• Gren passar inte för skärning
4. Skärningen inte är jämn	<ul style="list-style-type: none">• Skärbladet är inte åtdraget• Skärbladet är slött eller slitet	<ul style="list-style-type: none">• Dra åt skruven på skärbladet• Byt ut skärbladet (*)

Kontakta din återförsäljare om felen som åtgärdats enligt ovan kvarstår.

(*) Arbeten ska utföras av din återförsäljare eller en auktoriserad serviceverkstad

14. TILLBEHÖR PÅ BESTÄLLNING

14.1 BATTERIER

Det finns batterier med olika kapaciteter för att passa specifika arbetsmoment (Fig.10). Listan över batterier för den här maskinen finns i tabellen i tabellen "Tekniska specifikationer".

14.2 BATTERILADDARE

Anordningen som används för att ladda batteriet (Fig. 11).



İÇİNDEKİLER

1. GENEL BİLGİLER	1
2. GÜVENLİK KURALLARI	2
3. MAKİNEYİ ÖĞRENMEK	5
3.1 Makinenin açıklaması ve amaçlanan kullanım	5
3.2 Güvenlik işaretleri	5
3.3 Tanıtma etiketi	6
4. AMBALAJINDAN ÇIKARMA (Res. 2)	6
5. KONTROL KUMANDALARI	6
5.1 ON /OFF (AÇMA/KAPATMA) şalteri (Res. 1 L)	6
5.2 Tetik (Res. 1 E)	6
5.3 Kilitleme/Kilit açma kolu (Res.1 D)	6
6. MAKİNENİN KULLANIMI	6
6.1 Hazırlık işlemleri	6
6.2 Güvenlik kontrolleri	6
6.3 Başlatma ve çalıştırma	7
6.4 Bıçak açıklığını ayarlama (Res. 6)	7
6.5 Durdurma	7
7. OLAĞAN BAKIM	7
7.1 Genel Bilgiler	7
7.2 Batarya	7
7.3 Temizlik	8
8. ÖZEL BAKIM	8
9. DEPOYA KALDIRMA	8
9.1 Alet ve bataryanın depoya kaldırılması	8
10. SERVİS VE ONARIMLAR	8
11. GARANTİ KAPSAMI	9
12. OLAĞAN BAKIM TABLOSU	9
13. ARIZA TESPİTİ	10
14. TALEP ÜZERİNE TEDARİK EDİLEN AKSESUARLAR	10
14.1 Bataryalar	10
14.2 Batarya şarj cihazı	10

1. GENEL BİLGİLER

1.1 KILAVUZUN NASIL OKUNACAĞI

Güvenlik ve çalışmayla ilgili konular açısından kılavuz metninde son derece önemli bilgiler içeren bazı paragraflar aşağıda yer alan ölçütlere göre farklı şekilde belirtilmişlerdir:

NOT veya **ÖNEMLİ** Makineye zarar vermemek veya hasar yaratmamak amacıyla daha önceden belirtilenleri, açıklamalar veya diğer bilgiler ile tamamlar.

 simgesi bir tehlikeyi vurgular. Uyarılara uygun hareket edilmemesi, personelde veya üçüncü şahıslarda yaralanmalara ve/veya zararlara yol açabilir.

.....
 • Gri noktalı kenarlıkla vurgulanan paragraflar,
 • bu kılavuzda belirtilen tüm modellerde
 • mevcut olmayan isteğe bağlı özellikleri
 • gösterirler. İlgili özelliğin kendi modelinizde
 • bulunup bulunmadığını kontrol edin.

Tüm “ön”, “arka”, “sağ” ve “sol” bilgilerinde operatörün çalışma pozisyonu referans alınmıştır.

1.2 BAŞVURULAR

1.2.1 Şekiller

Bu kılavuzda yer alan resimler 1, 2, 3, vb. şeklinde numaralandırılmıştır.

Resimlerde gösterilen bileşenler A, B, C, vb. gibi harflerle işaretlenmiştir.

2. resimde C bileşenine atıfta bulunulduğunda şu yazım şekli kullanılır: “Bkz. Res. 2 C” veya sadece “(Res. 2 C)”.

Resimler gösterge niteliğindedir. Gerçek parçalar betimlenenlerden farklı olabilir.

1.2.2 Başlıklar

Bu kılavuz bölümlere ve paragraflara ayrılmıştır. “2.1 Eğitim” paragrafının başlığı, “2. Güvenlik kuralları” bölümünün alt başlığıdır. Başlıklara veya paragraflara yapılan başvurular Böl. veya Par.

kısaltması ile ilgili rakam kullanılarak verilmiştir.
Örnek: "Böl. 2" veya "Par. 2.1".

2. GÜVENLİK KURALLARI

2.1 ELEKTRİKLİ ALETLER İÇİN GENEL GÜVENLİK UYARILARI

⚠ DİKKAT Bütün güvenlik uyarılarını ve bütün talimatları okuyun. Uyarılara ve talimatlara uyulmaması; elektrik çarpmalarına, yangınlara ve/veya ciddi yaralanmalara neden olabilir.

Bütün uyarıları ve talimatları ilerde danışmak için saklayın.

Uyarılarda kullanılan "elektrikli alet" terimi batarya ile beslenen (kablolu) cihazınıza ilişkindir

1) Çalışma alanının güvenliği

- Çalışma sahasını temiz ve iyi aydınlatılmış halde tutun.** Kirli ve düzensiz alanlar, kazaların gerçekleşmesini kolaylaştırır.
- Elektrikli aleti, patlama riskli ortamlarda, alev alabilir sıvılar, gaz ve toz mevcudiyetinde kullanmayın.** Elektrikli aletler, tozu veya buharları tutuşturabilir kıvılcımlar üretirler.
- Bir elektrikli alet kullanılırken çocukları ve çevredekileri uzak tutun.** Dikkat dağınıkları kontrol kaybına neden olabilir.

2) Elektrik güvenliği

- Elektrikli aletin fişi prize uygun olmalıdır.** Fişi kesinlikle hiçbir şekilde değiştirmeyin. Toprak bağlantısıyla donatılmış elektrikli aletlerde adaptör prizler kullanmayın. Tadilatla uğramamış fişler ve bunlara uygun prizler elektrik çarpması riskini azaltır.
- Vücutunuzun; borular, radyatörler, ocaklar, buzdolapları gibi topraklanmış veya toprak bağlantısı olan bir iletkene bağlanmış yüzeyler ile temas etmesini önleyin.** Bedeniniz toprağa bağlandığında elektrik çarpması riski artar.
- Elektrikli aletleri yağmur altında ve nemli ortamlarda bırakmayın.** Elektrikli bir aletin içine sızan su, elektrik çarpması riskini artırır.
- Kabloyu kötü kullanmayın.** Kabloyu kesinlikle elektrikli aleti taşımak, çekmek veya bağlantısını ayırmak için kullanmayın. Kabloyu ısı kaynakları, yağ, sivri köşeler veya hareketli parçalardan uzak tutun. Hasar görmüş veya dolaşmış kablolar elektrik çarpması riskini artırır.
- Elektrikli alet açık alanda kullanılacağı zaman açık alana uygun bir uzatma kul-**

lanın. Dış mekana uygun uzatma kablosu kullanmak elektrik çarpması riskini azaltır.

- Elektrikli aletin nemli ortamda kullanılması zorunluysa, kaçak akım cihazıyla (RCD) korunan bir güç kaynağı kullanın.** Bir RCD (Kaçak Akım Cihazı) kullanmak elektrik çarpması riskini azaltır.

3) Kişisel güvenlik

- Elektrikli bir aleti kullanırken dikkatli olun, yapmakta olduğunuz işi kontrol edin ve sağlıklı davranın.** Yorgun olduğunuzda veya uyuşturucu, alkol veya ilaç etkisi altında olduğunuzda elektrikli aleti kullanmayın. Bir elektrikli alet kullanırken bir anlık dikkatsizlik, ciddi bireysel yaralanmalara neden olabilir.
- Koruyucu giysiler kullanın. Daima koruyucu gözlükler takın.** Toz önleme maskeleri, kaymayan ayakkabılar, koruyucu kasklar veya kulaklıklar gibi koruyucu bir donanımın kullanımı, bireysel yaralanmaları azaltır.
- Kazara çalıştırmaları önleyin. Bataryayı devreye sokmadan, elektrikli aleti kavramadan veya taşımadan önce cihazın kapalı olduğundan emin olun.** Bir elektrikli aletin, parmak, şalter üzerinde olarak taşınması veya bataryanın, şalter "ON" pozisyonu üzerinde olarak monte edilmesi, kazaların meydana gelmesini kolaylaştırır.
- Elektrikli aleti çalıştırmadan önce her anahtarı veya ayarlama aletini çıkarın.** Döner bir parça ile temas halinde kalan bir anahtar veya bir alet, bireysel yaralanmalara neden olabilir.
- Dengenizi kaybetmeyin. Daima uygun destek ve dengeyi koruyun.** Bu, beklenmedik durumlarda elektrikli aletin daha iyi bir kontrolünü sağlar.
- Uygun şekilde giyinin. Bol giysiler giymeyin veya takı takmayın. Saçları, giysileri ve eldivenleri hareket halindeki parçalardan uzak tutun.** Açık giysiler, takılar veya uzun saçlar hareket halindeki parçalara takılabilir.
- Makineyi sık kullanmaktan doğan aşınmanın güvenlik ilkelerini yok saymanıza yol açacak kadar güvenli hissetmenize neden olmasını önleyin.** İhmal bir davranış saniyeden daha kısa sürede ağır yaralanmalara neden olabilir.
- Toz emiş ve toplama tesisatı için bağlantı donanımları mevcutsa, bunların bağlı olduklarından ve düzgün kullanıldıklarından emin olun.** Toz toplama sisteminin kullanımı, tozdan kaynaklanan riskleri azaltabilir.

4) Elektrikli aletin kullanımı ve korunması

- a) **Elektrikli aleti aşırı yüklemeyin. İşe uygun elektrikli aleti kullanın.** Uygun elektrikli alet, tasarlanmış olduğu hızda, çalışmayı daha iyi ve daha güvenli şekilde gerçekleştirecektir.
- b) **Şalter, elektrikli aleti düzenli olarak çalıştıracak veya durduracak kapasitede olmadığında, elektrikli aleti kullanmayın.** Şalter tarafından işletilemeyen bir elektrikli alet tehlikelidir ve onarılmalıdır.
- c) **Her ayarlamayı gerçekleştirmeden önce veya elektrikli aleti kaldırmadan önce akümülatörü yuvasından çıkarın.** Bu önleyici güvenlik önlemleri, elektrikli aletin kazara çalıştırılma riskini azaltır.
- d) **Kullanılmayan elektrikli aletleri çocukların ulaşamayacağı yerlerde muhafaza edin ve elektrikli alet ve bu talimatlar hakkında bilgisi bulunmayan kişilerin aleti kullanmalarına izin vermeyin.** Elektrikli aletler deneyimsiz kullanıcılar tarafından kullanıldıklarında tehlikelidir.
- e) **Elektrikli aletlerin bakımına ihtimam gösterin.** Hareketli parçaların hizalanmış ve harekette serbest olduklarını, parçalarda kırılma olmadığını veya elektrikli aletin işlemlerini etkileyebilecek herhangi bir durumun bulunmadığını kontrol edin. Hasar halinde elektrikli alet, kullanılmadan önce onarılmalıdır. Birçok kaza yetersiz bir bakımdan kaynaklanır.
- f) **Kesim organlarını bilenmiş ve temiz tutun.** İyi bilenmiş kesiciler ile kesim organlarının uygun bir bakımı, bunları takılmaları karşı daha fazla korur ve daha kolay kontrol edilebilir kılar.
- g) **Elektrikli aleti verilen talimatlara göre, çalışma koşullarını ve yapılacak iş tipini dikkate alarak kullanın.** Elektrikli aletin öngörülenlerden farklı işlemlerde kullanılması tehlikeli durumların doğmasına yol açabilir.
- h) **Kabzaları kuru, temiz, yağ ve gresten arındırılmış şekilde muhafaza edin.** Kabzalar kaygan olduklarında aletin öngörülemeyen durumlarda güvenli şekilde tutulmasına ve kontrol edilmesine izin vermezler.

5) Bataryalı aletlerin kullanımı ve kullanımla ilgili tedbirler

- a) **Yalnızca üretici tarafından belirtilen şarj cihazıyla şarj edin.** Belirli bir batarya grubunun tipine uygun bir şarj cihazı, başka batarya gruplarıyla kullanılırsa, yangın riski doğmasına yol açabilir.
- b) **Elektrikli aleti yalnızca özellikle belirlenen bataryalarla kullanın.** Herhangi baş-

ka bir batarya grubunun kullanılması yaralanma veya yangın risklerine yol açabilir.

- c) **Batarya grubu kullanılmadığında, iki terminal arasında kısa devreye neden olabilecek ataçlar, bozuk paralar, anahtarlar, çiviler, vidalar veya diğer küçük metal nesnelere uzak tutulması gerekir.** Batarya terminallerinde kısa devre meydana gelmesi yangınlara veya yangınlara neden olabilir.
 - d) **Kötü şartlara maruz kaldığında bataryadan dışarı sıvı sızabilir: her türlü temas-tan kaçının. Kazara temas ederseniz, derhal suyla durulayın. Bu sıvının göz-lere girmesi halinde derhal tıbbi yardım alın.** Bataryadan dışarı sızan sıvı tahrişlere veya yanmalara neden olabilir.
 - e) **Hasar görmüş veya tadilata uğramış bir batarya grubu veya cihazı kullanmayın.** Hasar görmüş veya tadilata uğramış bataryalar sonucunda yangın, patlama veya yaralanma riski doğuracak şekilde öngörülemeyen davranışlar sergileyebilirler.
 - f) **Bataryayı açmayın.** Kısa devre tehlikesi mevcuttur.
 - g) **Bir batarya grubunu ateşe veya yüksek sıcaklıklara maruz bırakmayın.** Patlama tehlikesi mevcuttur.
- #### 6) Kesim işlemleriyle ilgili güvenlik
- a) **Ellerinizi kesim bölgesinden ve makasın bıçağından uzak tutun.** Cihaz yalnızca tek elle yönlendirildiğinden, diğer elinizi makasın bıçaklarına yaklaştırmayın.
 - b) **Bedeninizin tüm kısımlarını bıçaktan en az 15cm uzakta tutun.** Aleti dikkatli kullanmak yaralanmaların meydana gelmesini önleyebilir.
 - c) **Gelip geçenleri ve diğer kişileri makasın bıçağından en az 1,5 m uzakta tutun.** Bıçak hareket halindeyken, aleti hareket ettirmeyin.
 - d) **Aletin kilitlemesi halinde şalteri OFF (KAPALI) konumuna getirip, bıçağın serbest kalmasını sağlamaya çalışın.**
 - e) **Elektrikli aletin bıçakları çok keskindir.** Yaralanmaları önlemek için bıçaklara dokunmayın.
 - f) **Budama işlemine başlamadan önce, dalların arasına gizlenmiş eşyalar veya kablolar bulunmadığından emin olun.**
 - g) **Çok zorlu kullanım şartlarında bıçak ve kabza yüksek sıcaklıklara ulaşabilir.** Koruyucu eldiven takılması tavsiye edilir.
 - h) **Yağış altında çalışmak ve elektrikli aleti yağmur veya kar altında bırakmak yasaktır.**

7) Teknik servis

- Bıçağın ne kadar yıprandığı düzenli aralıklarla kontrol edilmeli, bıçak bilenmelidir.** Körelen bıçaklar alete aşırı yük bindirir. Aletin bıçaklar kötü durumdayken kullanılması kaynaklı hasarlar garanti kapsamında değildir.
- Elektrikli aleti, sadece orijinal yedek parçalar kullanarak, nitelikli personele onartın.** Bu, elektrikli aletin güvenliğinin korunmasını sağlar.
- Hasarlı bataryaları kesinlikle onarmayın.** Bataryaların bakımı yalnızca üretici veya yetkili servis sağlayıcıları tarafından yapılmalıdır.

2.2 BATARYA / BATARYA ŞARJ CİHAZI

⚠ DİKKAT

Aşağıda yer alan güvenlik kuralları, makineye bağlı batarya ile batarya şarj cihazının kendi kitapçığında belirtilen güvenlik talimatlarına ektiler.

- Batarya şarj cihazı kapalı ortamda kullanılmak üzere tasarlanmıştır.** Şarj işlemleri iç mekanda yapılmalıdır.
- Dolaylı hasarları ve elektrik çarpması riskini önlemek için **batarya şarj cihazını temizlemeden önce bataryayı çıkarın.**
- Bataryayı güneşe veya çok yoğun ışığa maruz bırakmayın.** Sıcak yüzeylere temas eder şekilde yerleştirmeyin. Bataryanın patlamasına neden olabilir.
- Şarj işlemine başlamadan önce bataryayı tam olarak soğumaya bırakın.**
- Kişilerdeki yaralanmaları önlemek için **bataryayı sökmeyin, bataryaya zarar vermeyin.**
- Batarya şarj cihazında yalnızca şarj edilebilen bataryaları kullanın.** Aksi halde yangın ve patlama meydana gelebilir. Yalnızca orijinal batarya şarj cihazını kullanın.
- Batarya şarj cihazı, kablo ve fişi her kullandıktan önce daima kontrol edin.** Hasar görmüşlerse, onarımları veya değiştirilmeleri için yetkili servise başvurun. Hasar gören batarya şarj cihazını kullanmayın. Aleti güvenli halde tutmak için hasar gören batarya şarj cihazlarını onarmaya çalışmayın.
- Batarya şarj cihazının geriliminin bataryanın gerilimine karşılık geldiğini kontrol edin,** aksi halde kişilerde yaralanmalar meydana gelebilir.
- Batarya şarj cihazını temiz, nemli ortamlardan ve yağıştan uzak tutun.** Batarya şarj cihazını dış mekanda kullanmayın, pislik ve su batarya şarj cihazına zarar verebilir ve kişilerde yaralanmalara yol açabilir.

- Batarya şarj cihazı orijinal bataryalarla birlikte kullanılmak için tasarlanmıştır,** aksi halde yangın veya patlama riskine neden olabilir.
- Hasar gören batarya şarj cihazlarını kullanmamak** yaralanma riskini azaltır.
- Batarya şarj cihazını yanıcı (ör. kağıt) yüzeylerde kullanmayın**

2.3 ÇEVRENİN KORUNMASI

Medeni bir ortak yaşam ve yaşadığımız çevreye saygı ilkeleri çerçevesinde, makinenin kullanımında çevre koruması önemli rol oynamalı ve öncelik taşımalıdır.

- Komşularınız için bir rahatsızlık kaynağı olmaksızın kaçın. Makineyi yalnızca makul saatlerde kullanın (kişilerin rahatsız olabileceği sabah erken veya akşam geç saatlerde kullanmayın).
- Çalışma esnasında, zincirin yağlanması için gerekli, belli bir miktar yağ çevreye atılır; bu nedenle sadece bu kullanım için özel, biyolojik olarak çözülebilir türden yağlar kullanın. Mineral yağ veya motor yağının kullanımı, çevreye ciddi şekilde zarar verir.
- Ambalajların, aşınmış parçaların veya çevreye zarar verebilecek herhangi bir parçanın imha edilmesinde yerel yönetmeliklere titizlikle uyun; bu atıklar çöpe atılmamalı, ayrıştırılmalı ve malzemelerin geri kazanımı için, özel toplama merkezlerine götürülmelidirler.
- Ortaya çıkan malzemelerin imha edilmesinde yerel yönetmeliklere titizlikle uyun.
- Hurdaya çıkarma durumunda, makineyi dışarıya atmayın, yürürlükteki yerel yönetmelikler uyarınca bir toplama merkezine başvurun.



Elektrikli cihazları ev atıkları arasında atmayın. Atık elektrikli ve elektronik cihazlar konulu 2012/19/AT sayılı AB

Direktifine ve bu direktifin milli kanunlara uygun olarak uygulanmasına göre tüketilmiş elektrikli cihazlar, çevreye uyumlu şekilde yeniden kullanılmak amacıyla ayrı olarak toplanırlardır. Elektrikli cihazların bir çöplük veya toprak içinde bertaraf edilmeleri halinde, zararlı maddeler su katmanlarına ulaşabilir, sağlık ve sıhhatinizi zararlı şekilde etkileyerek gıda zincirine karışabilirler. Bu ürünün imha edilmesi için daha detaylı bilgi edinmek üzere ev atıklarının imha edilmesi konusunda Yetkili kurum veya Satıcınız ile temas kurun.



Faydalı ömürlerini tamamladıklarında bataryaları çevremize gereken özeni göstererek bertaraf edin. Bataryada hem kendiniz, hem de çevreniz açısından tehlikeli maddeler bulunur. Batarya çıkarılmalı, lityum iyon bataryaları kabul eden bir yapıda ayrıca bertaraf edilmelidir.



Kullanılmış ürün ve ambalajların ayrı toplanması, malzemelerin geri dönüştürülmesine ve yeniden kullanılmasına olanak tanır. Geri dönüştürülen malzemelerin yeniden kullanılması, çevrenin kirlenmesini önler ve hammadde talebini azaltır.

3. MAKİNEYİ ÖĞRENMEK

Bu makine bir bahçe aletidir ve daha detaylı olarak batarya beslemeli taşınabilir bir budama makasıdır.

Makine başlıca olarak bir kesim düzenini işleten bir motordan oluşur.

⚠ DİKKAT

Uzun süre veya yanlış konumda kullanmak uzun zaman içinde bedeninize zarar verebilir.

Aleti kaldırmadan önce temizlik ve bakım işlemlerini yapın.

Alet darbeye maruz kalmış veya düşmüşse, çalıştırmadan önce iyi durumda olduğundan emin olun.

3.1 MAKİNENİN AÇIKLAMASI VE AMAÇLANAN KULLANIM

Makine aşağıdakilerden meydana gelir (Res. 1):

- A Hareketli bıçak
- B Sabit bıçak
- C Bıçak sabitleme mekanizması
- D Kilitleme/kilit açma kolu
- E Tetik
- F Kabza
- G Gösterge
- H Bataryalar
- I Batarya şarj cihazı
- J Bıçak siperi
- K Lokma anahtar
- L ON/OFF (AÇMA/KAPATMA) şalteri

3.1.1 Öngörülen kullanım

Bu makine aşağıdaki amaçlar için tasarlanmıştır: özellikle dalların budanması.

- budama ve kesme;
- çalılırları budama;
- Yalnızca tek bir operatör tarafından kullanılır.

3.1.2 Uygunsuz kullanım

Yukarıda belirtilenlerden farklı her türlü kullanım tehlikeli olabilir ve kişilere ve/veya eşyalara hasar verebilir. Aşağıda belirtilenler (örnek olarak, ancak sadece bunlarla sınırlı olmaksızın) uygunsuz kullanım olarak addedilir:

- oyma işlemleri;
- kasaplık işlerinin gerçekleştirilmesi;
- aletin ahşap dışındaki malzemelerin (plastik malzemeler, inşaat malzemeleri) kesilmesinde kullanılması;
- aletin birden fazla kişi tarafından kullanılması.

ÖNEMLİ Aletin uygunsuz kullanımı garantinin geçersiz olmasına ve kullanıcının veya başkalarının zarar görmesinden ve yaralanmasından kaynaklanan yükümlülükleri kullanıcıya devrederek Üreticinin her türlü sorumluluktan muaf tutulmasını neden olur.

3.1.3 Kullanıcı tipi

Bu makine amatör operatörler tarafından kullanılmaya yöneliktir. "Hobi amaçlı kullanıma" yöneliktir.

3.2 GÜVENLİK İŞARETLERİ

Makinenin üzerinde çeşitli semboller (Res. 1) bulunur. Bunların işlevleri, makinenin gereken dikkat ve özenle kullanılması için uyması gereken davranış biçimlerini operatöre hatırlatmaktadır.

İşaretlerin anlamları:



Tehlike! Bu makine, doğru şekilde kullanılmadığı takdirde, kullanıcı ve diğer kişiler için tehlikeli olabilir.



Tehlike! Kesilme veya ağır yaralanma tehlikesi.



Dikkat! Makineyi kullanmadan önce talimatları okuyun.



Dikkat! Akustik koruyucular, gözlükler kullanın ve koruyucu kask takın.



Dikkat! Koruyucu kaymaz ayakkabılar ve eldivenler kullanın!



Tehlike! Yağmura veya neme maruz bırakmayın.



Dikkat! Batarya ve batarya şarj cihazı konusunda ilgili kılavuza başvurun.



ÖNEMLİ Yırtılmış veya okunamaz hale gelmiş yapışkanlı etiketlerin değiştirilmesi gerekir. Yeni etiketleri yetkili teknik servisinizden isteyin.

3.3 TANITMA ETİKETİ

Tanıtma etiketinde aşağıdaki bilgiler yer alır (Res. 2):

1. İmalatçının adı ve adresi
2. Uygunluk etiketi
3. İmalat ayı / yılı
4. Makine tipi
5. Besleme gerilimi
6. Anma gücü
7. Seri numarası
8. Ürün kodu
9. Çift izolasyon

Makine belirleme verilerini, kapağın arkasında bulunan etiketteki özel yerlere yazın.

ÖNEMLİ Yetkili departmanla her bağlantı kurduğunuzda ürün belirleme etiketinde belirtilen belirleme bilgilerinizi kullanın.

4. AMBALAJINDAN ÇIKARMA (Res. 2)

1. Ambalajı, bileşenleri kaybetmemeye dikkat ederek, özenle açın.
2. Kutunun içine bulunan, bu kılavuzun da yer aldığı belgelere başvurun.
3. Aleti kutudan çıkarın.
4. Kutuyu ve ambalajları bulduğunuz yerdeki yönetmeliklere uygun şekilde bertaraf edin.

⚠ Aletin ve bataryaların temiz ve kuru olduklarından emin olduktan sonra, bataryayı makastaki özel yuvasına yerleştirin.

5. KONTROL KUMANDALARI

5.1 ON /OFF (AÇMA/KAPATMA) ŞALTERİ (Res. 1 L)

- Makineyi etkinleştirir
- bıçağın ne kadar açılacağını seçer

5.2 TETİK (Res. 1 E)

- Bıçağın hareketini etkinleştirir

5.3 KİLİTLEME/KİLİT AÇMA KOLU (Res.1 D)

- Tetiğin kullanılmasını engeller veya etkinleştirir

6. MAKİNENİN KULLANIMI

⚠ Uyulacak güvenlik kuralları Böl. 2'de açıklanmaktadır. Ciddi riskler veya tehlikeler-

le karşılaşmamak için bu talimatlara titizlikle uyun.

ÖNEMLİ Bataryayla ilgili talimatlar için kendi kılavuzuna başvurun.

6.1 HAZIRLIK İŞLEMLERİ

Çalışmaya başlamadan önce, çalışmanın verimli şekilde ve maksimum güvenlikte gerçekleşmesini garanti etmek için bir dizi kontrol ve işlem gerçekleştirmek gerekir.

6.1.1 Batarya kontrolü

Uygulama ihtiyaçlarınıza en uygun kapasiteye sahip bataryayı alın ve batarya kitapçığının içerdiği bilgileri izleyerek daima komple şarj gerçekleştirin. Bu makine için onaylanmış bataryaların listesi "Teknik Veriler" tablosunda bulunur.

- Her kullanım öncesinde:
 - Batarya kitapçığında yer alan talimatları izleyerek bataryanın şarj durumunu kontrol edin.

6.1.2 ON/OFF (AÇMA/KAPATMA) şalterinin kontrolü

ON/OFF (AÇMA/KAPATMA) şalterinin doğru çalıştığından emin olun.

⚠ Tetik bırakıldığında bıçak durmalıdır.

6.2 GÜVENLİK KONTROLLERİ

Aşağıdaki güvenlik kontrollerini yapın ve elde ettiğiniz sonuçları tablolarda belirtilenlere uygun olduğundan emin olun.

⚠ Kullanmadan önce güvenlik kontrollerini daima yapın.

Aksam	Sonuç
Kabzalar ve korumalar	Temiz, kuru, yağ veya gres izleri içermez, makineye doğru ve sağlam bir şekilde sabitlenmiş
Makine ile bıçak üzerindeki vidalar	İyice sıkıştırılmış (gevşek değil)
Korumalar	Sağlam, hasar görmemiş.
Batarya	Muhafazasında herhangi bir hasar yok, herhangi bir sıvı sızıntısı yok

Makine	Herhangi bir hasar veya yıpranma belirtisi yok
ON/OFF (AÇMA/KAPATMA) şalteri, Tetik, kilitleme/ kilit açma kolu	Tüm kumandalar serbest hareket etmeli, zorlanmamalıdır
Deneme çalıştırması	Anormal titreşim yok Anormal ses yok

6.3 BAŞLATMA VE ÇALIŞTIRMA

1. Bıçak koruma siperini (Res. 3 A) çıkarın.
2. ON/OFF (AÇMA/KAPATMA) şalterine basın (Res. 3 B) 2 saniye için.
3. Sesli sinyal geldikten sonra.
4. Bıçakları etkinleştirmek için serbest bırakma kolunu (Şekil 3 C) çalıştırın ve tetiğe (Şekil 3 D) basın
5. Tetiğe basıldığında bıçak kapanır, tetik bırakıldığında açılır (Res. 4).
6. Bıçağı kesilecek dala yerleştirin (Res. 5).

⚠ Bıçak kilitlenirse, tetiği bırakın, bıçak otomatik olarak azami açılma konumuna gidecektir.

⚠ Makas, 1 dakika işlem yapılmadığında otomatik olarak kapanır.

6.4 BIÇAK AÇIKLIĞINI AYARLAMA (Res. 6)

Hareketli bıçağın ne kadar açılacağını ayarlamak için:

1. Makineyi etkinleştirmek için ON/OFF (AÇMA/KAPATMA) şalterine basın (Res. 1.L)
2. Çalışma modunu seçmek için ON/OFF (AÇMA/KAPATMA) şalterine basın:
 - mod "1" - bir yeşil ışık, çapı 15 mm'ye kadar olan dalları kesmek için (Res. 6 I);
 - mod "2" - iki yeşil ışık, çapı 25 mm'ye kadar olan dalları kesmek için (Res. 6 II);
 - mod "3" - üç yeşil ışık, çapı 30 mm'ye kadar olan dalları kesmek için (Res. 6 III).

6.5 DURDURMA

1. Tetiği bırakın
2. ON/OFF (AÇMA/KAPATMA) şalterini 2 sn basılı tutun
3. Sesli sinyal gelmesini bekleyin
4. Bataryayı yuvasından çıkarın
5. Koruma amaçlı siperi takın

⚠ Hareket halindeyken bıçağa dokunmayın.

⚠ Taşıma işlemleri sırasında kazara çalışmasını önlemek için kesinlikle parmağınızı tetiğin üzerinde tutmayın.

7. OLĞAN BAKIM

7.1 GENEL BİLGİLER

⚠ Uyulacak güvenlik kuralları Böl. 2'de açıklanmaktadır. Ciddi riskler veya tehlikelerle karşılaşmamak için bu talimatlara titizlikle uyun.

⚠ Alet üzerinde herhangi bir kontrol, temizlik veya bakım/ayarlama işlemi yapmadan önce:

- **Aleti kapatın;**
 - **Bataryayı yuvasından çıkarın.**
- Aletin sık kontrol edilmesi güvenli ve güvenilir olmasını sağlayacaktır:
- Aletin üzerine su püskürtmeyin veya aleti suya daldırmayın, aletin içinde kısa devreye neden olabilir.
 - Kabzayı, muhtemel motor havalandırma donanımlarını temiz tutun, aleti temizlemek için bir bez kullanın. Yüzeylerin bozulmasını önlemek için aleti temizlerken deterjan kullanmayın.
 - Her kullanımdan sonra bıçağı temizleyin, koruyucu yağ veya spreyle korumaya alın (Res. 7).
 - Yalnızca gerektiğinde ürünle birlikte gelen lokma anahtarı (Res. 1 K) kullanarak, tespit mekanizmasını (Res. 1 C) sıkın.

7.2 BATERYA

7.2.1 Batarya çalıştırma süresi

Bataryanın çalıştırma süresi öncelikle aşağıdakilere bağlıdır:

- a. daha fazla enerji ihtiyacı gerektiren çevresel faktörler:
 - çok büyük ebatlı ağaç ve dalların budanması.
- c. operatörün kaçınması gereken davranışlar:
 - çalışma esnasında sık açma ve kapamalar;
 - Yapılacak işe uygun olmayan bir kesim tekniği kullanın (Par. 6.4).

Bataryanın çalışma süresini artırmak için daima aşağıdakilerin yapılması uygundur:

- ağacı kuruyken budayın;
- aleti zorlamayın.

Makinenin standart batarya ile mümkün olandan daha uzun çalışmalarda kullanılmasının istenmesi halinde, aşağıdakiler mümkündür:

- kullanım sürekliliğini tehlikeye atmaksızın, boşalan bataryayı derhal değiştirmek için ikinci bir standart batarya satın almak;

7.2.2 Bataryanın çıkarılması ve şarj edilmesi

1. Bataryanın içinde bulunan kilitleme düğmesine basın (Res. 8.A).
2. Bataryayı makineden çıkarın (Res. 8.B).
3. Bataryayı batarya şarj cihazındaki (Res. 9) yuvasına takın.
4. Batarya şarj cihazını, gerilim değeri plakasında belirtilen değere karşılık gelen bir elektrik prizine (Res. 9.B) takın.
5. Bataryanın/batarya şarj cihazının kitapçığında yer alan talimatları izleyerek komple şarj uygulaması yapın.

NOT Batarya, ortam ısısı 4 ile +40 °C arasında olmadığında şarj olmasını engelleyen bir koruma ile donatılmıştır.

NOT Batarya, hasar görme riski olmaksızın, kısmen de olsa her an şarj edilebilir.

7.2.3 Bataryanın makineye monte edilmesi

Şarj tamamlandıktan sonra:

1. Bataryayı batarya şarj cihazındaki yuvasından çıkarın (şarj işlemi tamamlandıktan sonra bataryayı şarj altında uzun süre tutmaktan kaçının).
2. Batarya şarj cihazının elektrik şebekesiyle olan bağlantısını kesin.
3. Bataryayı makinede bulunan yuvasına yerleştirin.
4. Yerde kilittendiğini ve elektrik temasının sağlandığını bildiren "tık" sesi gelene dek sonuna kadar itin.

7.3 TEMİZLİK

7.3.1 Aletin temizliği

Her çalışma sonunda, aleti tozdan ve artıklardan titizlikle temizleyin.

- Kullandıktan sonra aleti daima temiz ve nötr deterjanla nemlendirilmiş bir bez kullanarak temizleyin.
- Yumuşak ve kuru bir bez kullanarak tüm nemi giderin. Nem, elektrik çarpması risklerinin doğmasına neden olabilir.
- Plastik aksam ile kabza temizliğinde aşındırıcı deterjanları veya çözücülerini kullanmayın.
- Su jetleri kullanmayın ve motorun ve elektrikli komponentlerin ıslanmasını önleyin.

- Motorun veya bataryanın aşırı ısınarak zarar görmesini önlemek için soğutma havası girişi ızgaralarının daima temiz ve birikintilerden arındırılmış halde olduğundan emin olun.

8. ÖZEL BAKIM

⚠ Bıçakları bilemek veya değiştirmek için Satıcınıza veya uzman bir Merkeze başvurun.

9. DEPOYA KALDIRMA

9.1 ALETİN VE BATARYANIN DEPOYA KALDIRILMASI

1. Bataryayı yuvasından çıkarın ve şarj edin;
2. Donanımı aşırı sıcak veya soğuk ortamlarda saklamaktan kaçının.
3. Isı, toz ve nem girmesini önlemek için batarya ve batarya şarj cihazı kuru ve güvenli bir yere yerleştirilmelidir.
4. Aleti güvenli, çocukların erişemeyeceklere bir yere kaldırın
5. Bakım için kullanılan anahtarlar veya aletlerin çıkarıldıklarından emin olun.

10. SERVİS VE ONARIMLAR

Makinenin kullanılması ve kullanıcı tarafından yapılabilecek temel bakım işlemlerinin doğru şekilde yapılması için gereken tüm talimatlar bu kılavuzda verilmiştir. Bu kılavuzda belirtilmeyen tüm bakım ve ayarlama işlemleri, Satıcınız veya orijinal güvenlik koşullarının düzeyini koruyarak işin doğru gerçekleştirilmesi için gerekli bilgilere ve donanımlara sahip uzman bir merkez nezdinde gerçekleştirilmelidir.

Uygun olmayan yerlerde veya nitelikli olmayan kişiler tarafından gerçekleştirilen işlemler, her türlü garantinin ve üreticinin her yükümlülüğünün ve sorumluluğunun geçersiz olmasına neden olur.

- Garanti kapsamındaki onarım ve bakım işlemleri yalnızca yetkili teknik servisler tarafından yapılabilir.
- Yetkili teknik servislerde yalnızca orijinal yedek parça kullanılır. Orijinal yedek parça ve aksesuarlar bu makineler için özel olarak geliştirilmiştir.
- Orijinal olmayan yedek parça ve aksesuarlar onaylı değildir ve bunların kullanılması garanti-nin geçersiz kalmasına neden olur.
- Güvenlik aygıtlarının bakım, servis ve kontrol görmesi için makinenin yılda bir kez yetkili teknik servise götürülmesi gerekir.

11. GARANTİ KAPSAMI

Her türlü malzeme ve imalat kusuru garanti kapsamındadır. Ekli belgelerde verilen tüm talimatların kullanıcı tarafından dikkatle izlenmesi gerekmektedir.

Aşağıdakilerden kaynaklı hasarlar garanti kapsamı dışındadır:

- Ürünle birlikte gelen belgelere aşına olunmaması.
- Dikkatsizlik.
- Uygunsuz veya izin verilmeyen şekilde kullanılması ve monte edilmesi.

- Orijinal olmayan yedek parçaların kullanılması.
 - İmalatçı tarafından temin edilmeyen veya onaylanmayan aksesuarların kullanılması.
- Garanti ayrıca aşağıda belirtilen durumları kapsamaz:
- Kesim düzenleri, emniyet civataları gibi sarf malzemelerindeki normal yıpranma.
 - Normal yıpranma.

Alıcı, kendi ulusal yasalarının koruması altındadır. Alıcının kendi ulusal yasalarında öngörülen hakları, bu garantiyi hiçbir şekilde sınırlandırmaz.

12. OLAĞAN BAKIM TABLOSU

İşlem	Periyodu	
	İlk uygulama	Sonraki her
MAKİNE		

İşlem	Periyodu	
	İlk uygulama	Sonraki her
Tüm sabitlemelerin kontrolü	-	Her kullanımdan önce
Güvenlik kontrolleri / Kumanda kontrolleri	-	Her kullanımdan önce
Genel temizlik ve kontrol	-	Her kullanımdan sonra

13. ARIZA TESPİTİ

SORUN	OLASI NEDENİ	ÇÖZÜM
1. Makine etkin hale geçmiyor	<ul style="list-style-type: none">• ON/OFF (AÇMA/KAPATMA) şalteri OFF (KAPALI) konumunda• Batarya boşalmış• Batarya hatalı yerleştirilmiş	<ul style="list-style-type: none">• ON/OFF (AÇMA/KAPATMA) şalterini ON (AÇIK) konumuna getirin• Bataryayı şarj edin• Bataryayı çıkarıp, geri takın
2. Kesim sırasında makine duruyor	<ul style="list-style-type: none">• Batarya boşalmış• Bataryanın gücü tükenmiş	<ul style="list-style-type: none">• Bataryayı şarj edin• Bataryayı şarj edin
3. Kesim bıçağı kalın bir dalın içinde sıkışıyor	<ul style="list-style-type: none">• Bataryanın gücü tükenmiş• Dal çok sert• Dalın çapı çok büyük	<ul style="list-style-type: none">• Bataryayı şarj edin• Dal kesmeye uygun değil• Dal kesmeye uygun değil

4. Kesim düzgün değil	<ul style="list-style-type: none">• Kesim bıçağı sıkılmamış• kesim bıçağı körelmiş veya yıpranmış	<ul style="list-style-type: none">• Kesim bıçağının vidasını sıkın• Kesim bıçağını değiştirin (*)
-----------------------	--	--

Yukarıda belirtilen çözümleri uyguladıktan sonra arızalar devam ederse, Satıcınıza başvurun.
(*) Bu işlemlerin Satıcınız veya Yetkili Servis Merkezi tarafından gerçekleştirilmesi gerekir

14. TALEP ÜZERİNE TEDARİK EDİLEN AKSESUARLAR

14.1 BATARYALAR

Özel işletme ihtiyaçlarına uyum sağlayabilmek amacıyla farklı kapasitelere sahip bataryalar mevcuttur (Res. 10). Bu makine için onaylanmış bataryaların listesi "Teknik Veriler" tablosunda bulunur.

14.2 BATARYA ŞARJ CİHAZI

Bataryayı şark etmekte kullanılan cihazdır (Res. 11).

DICHIARAZIONE CE DI CONFORMITÀ (Istruzioni Originali)
(Direttiva Macchine 2006/42/CE, Allegato II, parte A)

1. La Società: ST. S.p.A. – Via del Lavoro, 6 – 31033 Castelfranco Veneto (TV) – Italy
2. Dichiaro sotto la propria responsabilità, che la macchina:

Forbice da potatura a batteria

- | | |
|-------------------------|---------------------------------|
| a) Tipo / Modello Base: | SCS 100 Li 20 S |
| c) Numero di Serie: | 22A••SCS000001 ÷ 99L••SCS999999 |
| d) Motore: | a batteria |

3. È conforme alle specifiche delle direttive:

- MD: 2006/42/EC
- OND: 2000/14/EC, Annex V- 2005/88/EC

e) Ente certificatore: /

- EMCD: 2014/30/EU
- RoHS II: 2011/65/EU - 2015/863/EU

4. Riferimento alle norme armonizzate:

EN 62841-1:2015 + A11:2022
EN IEC 55014-1:2021
EN IEC 55014-2:2021
EN IEC 63000:2018
EN ISO 12100:2010

- g) Livello di potenza sonora misurato: 72 dB(A)
h) Livello di potenza sonora garantito: 75 dB(A)
j) Potenza netta installata: /

n) Persona autorizzata a costituire il Fascicolo Tecnico: ST. S.p.A.
Via del Lavoro, 6
31033 Castelfranco Veneto (TV) - Italia

o) Castelfranco Veneto, 01/11/2022

CEO Stiga Group
Sean Robinson

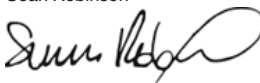

UK DECLARATION OF CONFORMITY

(Supply of Machinery (Safety) Regulations 2008, S.I. 2008 No. 1597, Annex II, part A)

1. The company: ST. S.p.A. – Via del Lavoro, 6 – 31033 Castelfranco Veneto (TV) – Italy

2. Hereby declares under its own responsibility that the machine:

Battery pruning shear

a) Homologation type:	SCS 100 Li 20 S
c) Serial number:	22A••SCS000001 ÷ 99L••SCS999999
d) Engine:	battery-operated

3. Conforms to UK Regulations:

- S.I. 2008/1597 - Supply of Machinery (Safety) Regulations 2008
- S.I. 2001/1701 - Schedule 8 - Noise Emission in the Environment by Equipment for use Outdoors Regulations 2001
- e) Notified body: /
- S.I. 2016/1091 - Electromagnetic Compatibility Regulations 2016
- S.I. 2012/3032 - The Restriction of the Use of Certain Hazardous Substances in Electrical and Electronic Equipment Regulations 2012

4. Reference to harmonised standards:

EN 62841-1:2015 + A11:2022
EN IEC 55014-1:2021
EN IEC 55014-2:2021
EN IEC 63000:2018
EN ISO 12100:2010

g) Measured sound power level: 72 dB(A)
h) Guaranteed sound power level: 75 dB(A)
j) Net power installed: /

n) Person authorised to compile the technical file:

ST. S.p.A.
Via del Lavoro, 6
31033 Castelfranco Veneto (TV) - Italia

o) Castelfranco Veneto, 01/11/2022

CEO Stiga Group

Sean Robinson



UK Importer: STIGA LTD
Unit 8, Bluewater Estate Plympton,
Devon, PL7 4JH, England



<p>FR (Traduction de la notice originale)</p> <p>Déclaration CE de Conformité (Directive Machines 2006/42/CE, Annexe II, partie A) 1. La Société</p> <p>2. Déclare sous sa propre responsabilité que la machine : Sécateur électrique avec batterie</p> <p>a) Type / Modèle de Base c) Série d) Moteur : à batterie</p> <p>3. Est conforme aux prescriptions des directives : e) Organisme de certification : <i>Non applicable</i></p> <p>4. Renvoie aux Normes harmonisées g) Niveau de puissance sonore mesuré h) Niveau de puissance sonore garanti j) Puissance installée n) Personne habilitée à établir le Dossier Technique : o) Lieu et Date</p>	<p>EN (Translation of the original instruction)</p> <p>EC Declaration of Conformity (Machine Directive 2006/42/EC, Annex II, part A) 1. The Company</p> <p>2. Herby declares under its own responsibility that the machine: Battery pruning shear</p> <p>a) Type / Base Model c) Serial number d) Motor: battery-operated</p> <p>3. Conforms to directive specifications: e) Certifying body: <i>Not applicable</i> 4) Reference to harmonised Standards g) Sound power level measured h) Sound power level guaranteed j) Power installed n) Person authorised to create the Technical Folder: o) Place and Date</p>	<p>DE (Übersetzung der Originalbetriebsanleitung)</p> <p>EG-Konformitätserklärung (Maschinenrichtlinie 2006/42/EG, Anhang II, Teil A) 1. Die Gesellschaft</p> <p>2. Erklärt auf eigene Verantwortung, dass die Maschine: Elektrische Gartenschere, batteriebetrieben</p> <p>a) Typ / Basismodell c) Seriennummer d) Motor: Batterie</p> <p>3. Den Anforderungen der folgenden Richtlinien entspricht: e) Zertifizierungsstelle: <i>unzutreffend</i> 4) Bezugnahme auf die harmonisierten Normen g) Gemessener Schalleistungspegel h) Garantiertes Schalleistungspegel j) Installierte Leistung n) Zur Verfassung der technischen Unterlagen befugte Person: o) Ort und Datum</p>
<p>NL (Vertaling van de oorspronkelijke gebruiksaanwijzing)</p> <p>EG-verklaring van overeenstemming (Richtlijn Machines 2006/42/CE, Bijlage II, deel A) 1. Het bedrijf</p> <p>2. Verklaart onder zijn eigen verantwoordelijkheid dat de machine: Elektrische snoeischaar met accuovervoer</p> <p>a) Type / Basismodel c) Serienummer d) Motor: accu</p> <p>3. Voldoet aan de specificaties van de richtlijnen: e) Certificatie-instituut: <i>Niet toeepasbaar</i></p> <p>4. Verwijzing naar de Geharmoniseerde normen g) Gemeten niveau van geluidsvermogen h) Gegarandeerd niveau van geluidsvermogen j) Geïnstalleerd vermogen n) Bevoegd persoon voor het opstellen van het Technisch Dossier o) Plaats en Datum</p>	<p>ES (Traducción del Manual Original)</p> <p>Declaración de Conformidad CE (Directiva Máquinas 2006/42/CE, Anexo II, parte A) 1. La Empresa</p> <p>2. Declara bajo su propia responsabilidad que la máquina: Podadora eléctrica con batería</p> <p>a) Tipo / Modelo Base c) Matricula d) Motor: batería</p> <p>3. Cumple con las especificaciones de las directivas: e) Ente certificador: <i>No aplica</i></p> <p>4. Referencia a las Normas armonizadas g) Nivel de potencia sonora medido h) Nivel de potencia sonora garantizado j) Potencia instalada n) Persona autorizada a realizar el Manual Técnico: o) Lugar y Fecha</p>	<p>PT (Tradução do manual original)</p> <p>Declaração CE de Conformidade (Diretiva de Máquinas 2006/42/CE, Anexo II, parte A) 1. A Empresa</p> <p>2. Declara sob a própria responsabilidade que a máquina: Podadora elétrica alimentada por bateria</p> <p>a) Tipo / Modelo Base c) Matrícula d) Motor: Bateria</p> <p>3. É conforme às especificações das diretivas: e) Órgão certificador: <i>Não aplicável</i></p> <p>4. Referência às Normas harmonizadas g) Nivel medido de potência sonora h) Nivel garantido de potência sonora j) Potência instalada n) Pessoa autorizada a elaborar o Caderno Técnico o) Local e Data</p>
<p>EL (Μετάφραση του πρωτότυπου των οδηγιών χρήσης)</p> <p>ΕΚ-Δήλωση συμμόρφωσης (Οδηγία Μηχανών 2006/42/CE, Παράρτημα II, μέρος Α) 1. Η Εταιρεία</p> <p>2. Δηλώνει υπεύθυνα ότι η μηχανή: Ηλεκτρικό κλαδευτικό μπαταρίας</p> <p>a) Τύπος / Βασικό Μοντέλο c) Αριθμός μητρώου d) Κινητήρας: μπαταρία</p> <p>3. Συμμορφώνεται με τις προδιαγραφές της οδηγίας: e) Οργανισμός πιστοποίησης: <i>Δεν εφαρμόζεται</i></p> <p>4. Αναφορά στους Κανονισμούς εναρμόνισης g) Στάθμη μέτρησης ακουστικής ισχύος h) Στάθμη εγγυημένης ακουστικής ισχύος j) Εγκαταστημένη ισχύς n) Εξουσιοδοτημένο άτομο για την κατάρτιση του Τεχνικού Φυλλοδίου: o) Τόπος και Χρόνος</p>	<p>TR (Orjinal Talimatların Tercümesi)</p> <p>AT Uygunluk Beyanı (2006/42/CE Makine Direktifi, Ek II, bölüm A) 1. Şirket</p> <p>2. Şahsi sorumluluğuna altında aşağıdaki makinenin: Batarya besemeli elektrikli budama makası</p> <p>a) Tip / Standart model c) Sicil numarası d) Motor : batarya</p> <p>3. Aşağıdaki direktiflerin özelliklerine uygun olduğunu beyan etmektedir: e) Sertifikalandıran kurum: <i>Uygunlanamaz</i></p> <p>4. Harmonize standartlara atf g) Ölçülen ses güç seviyesi h) Garant edilmiş ses güç seviyesi j) Kurulu güç n) Teknik Dosyayı oluşturmaya yetkili kişi: o) Yer ve Tarih</p>	<p>MK (Превод на оригиналните упатства)</p> <p>Декларација за усогласеност со ЕУ (Директива за машини 2006/42/CE, Анекс II, дел А) 1. Компанијата</p> <p>2. изјавува со целосна лична одговорност дека следната машина Моторна пила за градинарство со батерија</p> <p>a) Тип / основен модел b) етикета г) мотор: акумулатор</p> <p>3. Усогласено со спецификациите според директивите: d) тело за сертификација: <i>Не се применува</i> f) тест CE за типот: <i>Не се применува</i></p> <p>4. Референци за усогласени нормативи e) Акустични практики g) Ниво на гарантирана звучна моќност h) овластено лице за составување на Техничката брошура o) место и датум</p>
<p>NO (Oversettelse av original bruksanvisning)</p> <p>EF- Samsvarserklæring (Maskindirektiv 2006/42/EF, Vedlegg II, del A) 1. Firmaet</p> <p>2. Erklærer på eget ansvar at maskinen: Elektrisk batteridrevet beskærer</p> <p>a) Type / Modell c) Serienummer d) Motor: batteri</p> <p>3. Oppfyller kravene i direktivene: e) Sertifiseringsorgan: <i>Ikke aktuelt</i></p> <p>4. Henvisning til harmoniserte standarder g) Målt lydeffektivnivå h) Garantert lydeffektivnivå j) Installert effekt n) Person som har fullmakt til å utferdige teknisk dokumentasjon: o) Sted og dato</p>	<p>SV (Översättning av bruksanvisning i original)</p> <p>EG-försäkran om överensstämmelse (Maskindirektiv 2006/42/EG, bilaga II, de la) 1. Företaget</p> <p>2. Försäkrar på eget ansvar att maskinen Batteridrivnen elektrisk beskärare</p> <p>a) Typ / Basmodell c) Serienummer d) Motor: batteri</p> <p>3. Överensstämmer med föreskrifter i direktivet e) Inlysgorgan: <i>Anmänt organ: Inte tillämpligt</i></p> <p>4. Referens till harmoniserade standarder g) Uppmått ljudeffektivnivå h) Garanterad ljudeffektivnivå j) Installerad effekt n) Auktoriserad person för upprättandet av den tekniska dokumentationen: o) Ort och datum</p>	<p>DA (Oversættelse af den originale brugsanvisning)</p> <p>EF-øverenstemmelseserklæring (Maskindirektiv 2006/42/EF, bilag II, del A) 1. Firmaet</p> <p>2. Erklærer på eget ansvar, at maskinen: Elektrisk batterdrevet beskæresaks</p> <p>a) Type / Model c) Serienummer d) Motor: batteri</p> <p>3. Er i overensstemmelse med specifikationerne ifølge direktiverne: e) Certificeringsorgan: <i>Ikke anvendelig</i></p> <p>4. Henvielse til harmoniserede standarder g) Målt lydeffektivniveau h) Garanteret lydeffektivniveau j) Installeret effekt n) Person, der har bemyndigelse til at udarbejde det tekniske dossier: o) Sted og dato</p>
<p>HU (Eredeti használati utasítás fordítása)</p> <p>EK-megfelelésségi nyilatkozata (2006/42/EK gépírányelv, II. melléklet "A" rész) 1. Alulírott Vállalat</p> <p>2. Felelősségének teljes tudatában kijelenti, hogy az alábbi gép: Akkumulátoros elektromos metszőelő</p> <p>a) Típus / Alaptípus c) Gyártási szám d) Motor: akkumulátor</p> <p>3. Megfelel az alábbi irányelvek előírásainak: e) Tanúsító szerv: <i>Nem alkalmazható</i></p> <p>4. Hivatkozás a harmonizált szabványokra g) Mért zajteljesítmény szint h) Garantált zajteljesítmény szint j) Beépített teljesítmény n) Műszaki Dosszié szerkesztésére felhatalmazott személy: o) Helye és ideje</p>	<p>RU (Перевод оригинальных инструкций)</p> <p>Декларация соответствия нормам ЕС (Директива о машинном оборудовании 2006/42/EC, Приложение II, часть А)</p> <p>1. Предприятие</p> <p>2. Заявляет под собственную ответственность, что машина: Аккумуляторный электрический секатор</p> <p>a) Тип / Базовая модель c) Паспорт d) Движитель: батарея хранения</p> <p>3. Соответствует требованиям следующих директив: e) Сертифицирующий орган: <i>Непригодный</i></p> <p>4. Ссылка на гармонизированные нормы g) Гарантируемый уровень звуковой мощности h) Гарантируемый уровень звуковой мощности j) Установленная мощность n) Лицо, уполномоченное на подготовку технической документации: o) Место и дата</p>	<p>HR (Prijevod originalnih uputa)</p> <p>EK Izjava o sukladnosti (Direktiva 2006/42/EZ o strojevima, dodatak II, dio A) 1. Tvrtka:</p> <p>2. pod vlastitom odgovornošću izjavljuje da je stroj: Škare za obrezivanje s baterijskim napajanjem</p> <p>a) Vrsta / Osnovni model c) Matični broj d) Motor: baterija</p> <p>3. sukladna s temeljnim zahtjevima direktiva: e) Certifikacijsko tijelo: <i>Nije primjenjivo</i></p> <p>4. Primjenjive su sljedeće harmonizirane norme: g) Izmjerenja razina zvučne snage h) Zajamčena razina zvučne snage j) Instalirana snaga n) Osoba ovlaštena za pravljenje Tehničke datoteke: o) Mjesto i datum</p>

<p>FI (Aikuperäisten ohjeiden käänkö)</p> <p>EY-VAATIMUSTENMUKAISUUSVAKUUTUS (Konedirektiivi 2006/42/EY, Liite II, osa A)</p> <p>1. Yritys</p> <p>2. Vakuuttaa omalla vastuullaan, että kone: a) Kukkäyttöiset oksasaksat a) Tyyppi / Perusmalli c) Sarjanumero d) Moottori / akku</p> <p>3. On yhdenmukainen seuraavien direktiivien asettamien vaatimusten kanssa: a) Sertifikaation yritys: <i>: Ei sovellettavissa</i> b) Viittaus harmonisointiluhin standardeihin c) Mittaustilat d) Taattu äänitehotaso h) Asennettu teho n) Teknisten asiakirjojen laatimiseen valtuutettu henkilö: o) Paikka ja päivämäärä</p>	<p>CS (Překlad původního návodu k používání)</p> <p>ES – Prohlášení o shodě (Směrnice o Strojních zařízeních 2006/42/ES, Příloha II, část A)</p> <p>1. Společnost</p> <p>2. Prohláší na vlastní odpovědnost, že stroj: Elektrické akumulátorové nůžky na větev</p> <p>a) Typ / Základní model c) Výrobní číslo d) Motor: akumulátor</p> <p>3. Je ve shodě s nařízenými směrnice: e) Certifikační orgán: <i>Než použít</i> f) Odkazy na Harmonizované normy g) Naměřená úroveň akustického výkonu h) Zaručená úroveň akustického výkonu j) Instalovaný výkon n) Osoba autorizovaná pro vytvoření Technického spisu: o) Místo a Datum</p>	<p>PL (Tłumaczenie instrukcji oryginalnej)</p> <p>Deklaracja zgodności WE (Dyrektywa maszynowa 2006/42/WE, Załącznik II, część A)</p> <p>1. Spółka</p> <p>2. Oświadczam na własną odpowiedzialność, że maszyna: Sektor elektryczny zasilany akumulatorem</p> <p>a) Typ / Model podstawowy c) Numer seryjny d) Silnik: akumulator</p> <p>3. Spełnia podstawowe wymogi następujących Dyrektyw: e) Jednostka certyfikująca: <i>Nie dotyczy</i> f) Odniesienie do Norm zharmonizowanych g) Zmierzony poziom mocy akustycznej h) Gwarantowany poziom mocy akustycznej j) Moc zainstalowana n) Osoba upoważniona do zredagowania Dokumentacji technicznej: o) Miejsowość i data</p>
<p>SL (Prevod izvirnih navodil)</p> <p>ES izjava o skladnosti (Direktiva 2006/42/ES), priloga II, del A)</p> <p>1. Družba</p> <p>2. pod lastno odgovornostjo izjavlja, da je stroj: Akumulatorske škarje za obrezovanje</p> <p>a) Tip / osnovni model c) Serijska številka d) Motor: baterija</p> <p>3. Skladen je z določili direktiv: e) Ustanova, ki izda potrdilo: <i>Se ne uporablja</i> f) Sklicevanje na usklajene predpise g) Izmerjen nivo zvočne moči h) Zagotovljen nivo zvočne moči j) Instalirana moč n) Oseba, pooblaščenca za sestavo tehnične knjižice: o) Kraj in datum</p>	<p>BS (Prijevod originalnih uputa)</p> <p>EZ izjava o skladnosti (Direktiva o mašinama 2006/42/EZ, Prilog II, deo A)</p> <p>1. Firma</p> <p>2. Daje izjavu pod vlastitom odgovornošću da je mašina: Električna pila na bateriju za potkrivanje grana</p> <p>a) Tip / Osnovni model c) Serijski broj d) Motor: akumulator</p> <p>3. skladna s osnovnim zahtjevnima direktive: e) Certifikaciono tijelo: <i>Nije primjenjivo</i> f) Pozivanje na usklađene norme g) Izmjereni nivo zvučne snage h) Garantovani nivo zvučne snage j) Instalirana snaga n) Osoba ovlaštena za izradu tehničke brošure: o) Mjesto i datum</p>	<p>SK (Preklad pôvodného návodu na použitie)</p> <p>ES vyhlásenie o zhode (Smernica o Strojnych zariadeniach 2006/42/ES, Príloha II, časť A)</p> <p>1. Spoločnosť</p> <p>2. Vyhlásuje na vlastnú zodpovednosť, že stroj: Elektrické akumulátorové nožnice na konáre</p> <p>a) Typ / Základný model c) Výrobné číslo d) Motor: akumulator</p> <p>3. Je v zhode s nariadeniami smerníc: e) Certifikačný orgán: <i>Nepoužiteľné</i> f) Odkaz na Harmonizované normy g) Namieraná úroveň akustického výkonu h) Zaručená úroveň akustického výkonu j) Inštalovaný výkon n) Osoba autorizovaná na vytvorenie Technického spisu: o) Miesto a Dátum</p>
<p>RO (Traducerea manualului fabricantului)</p> <p>CE -Declaratie de Conformitate (Directiva Masini 2006/42/CE, Anexa II, partea A)</p> <p>1. Societatea</p> <p>2. Declară pe propria răspundere că mașina: Foarfecă de grădini electrică alimentată de baterie</p> <p>a) Tip / Model de bază c) Număr de serie d) Motor: baterie</p> <p>3. Este în conformitate cu specificațiile directivelor: e) Organism de certificare: <i>Nu se aplică</i> f) Referință la Standardele armonizate g) Nivel de putere sonoră măsurat h) Nivel de putere sonoră garantat j) Putere instalată n) Persoană autorizată să întocmească Dosarul Tehnic o) Locul și Data</p>	<p>LT (Originaliųjų instrukcijų vertimas)</p> <p>EB atitikties deklaracija (Mašinių direktyva 2006/42/CE, Priedas II, dalis A)</p> <p>1. Bendrovė</p> <p>2. Prisiima atsakomybę, kad įrenginys: Akumuliatoriumi maitinamos elektrinės žirklių genėjimui</p> <p>a) Tipas / Bazinis Modelis c) Serijos numeris d) Vairiklis: baterija</p> <p>3. Atitinka direktyvoje pateiktas specifikacijas: e) Sertifikuavimo įstaiga: <i>Netaikoma</i> f) Nuoroda į suderintas Normas g) Išmatuotas garso galios lygis h) Užtikrinamas garso galios lygis j) Instaliuota galia n) Autorizuotas asmuo sudaryti Techninį Dokumentaciją: o) Vieta ir Data</p>	<p>LV (Instrukciju tulkojums no oriģinālvalodas)</p> <p>EK atbilstības deklarācija (Direktīva 2006/42/EK par mašīnām, pielikums II, daļa A)</p> <p>1. Uzņēmums</p> <p>2. Uzņemties par to pilnu atbildību, paziņo, ka mašīna: Akumulatora elektriskās zaru šķērēs</p> <p>a) Tips / Bāzes modelis c) Sērijas numurs d) Motors: akumulators</p> <p>3. Atbilst šādu direktīvu prasībām: e) Sertifikācijas iestāde: <i>Nav piemērojams</i> f) Atsauce uz harmonizētiem standartiem g) Izmērītais skaņas intensitātes līmenis h) Garantētais skaņas intensitātes līmenis j) Uzstādītā jauda n) Pilnvarotais darbinieks, kas sagatavoja tehnikas dokumentāciju: o) Vieta un datums</p>
<p>SR (Prevod originalnih uputstval)</p> <p>EC deklaracija o usaglašenosti (Direktiva o mašinama 2006/42/EC, Prilog II, deo A)</p> <p>1. Društvo</p> <p>2. Daje izjavu pod vlastitom odgovornošću da je mašina: Električna testera na bateriju za potkrivanje grana</p> <p>a) Tip / Osnovni model c) Serijski broj d) Motor: akumulator</p> <p>3. u skladu s osnovnim zahtjevnima direktiva: e) Certifikaciono tijelo: <i>Nije primjenjivo</i> f) Pozivanje na usklađene norme g) Izmerjeni nivo zvučne snage h) Garantovani nivo zvučne snage j) Instalirana snaga n) Osoba ovlaštena za sastavljanje tehničke brošure o) Mesto i datum</p>	<p>BG (Превод на оригиналните инструкции)</p> <p>EO декларация за съответствие (Директива Машини 2006/42/EO, Приложение II, част А)</p> <p>1. Дружеството</p> <p>2. На собствена отговорност декларира, че машината: Електрическа ножица с акумулаторна батерия</p> <p>a) Вид / Базисен модел c) Сериен номер d) Мотор: акумулатор</p> <p>3. Е в съответствие със спецификата на директивите: e) Сертифициращ орган: <i>Не е приложимо</i> f) Базирано на хармонизираните норми g) Ниво на измерена акустична мощност h) Гарантирано ниво на акустична мощност j) Инсталирана мощност n) Лицето, упълномощено да състави Техническата Документация: o) Място и дата</p>	<p>ET (Algupärased kasutusjuhendi tõlge)</p> <p>EÜ vastavusdeklaratsioon (Masinadirektiiv 2006/42/EÜ, Lisa II, osa A)</p> <p>1. Firma</p> <p>2. Kinnitab omal vastutusel, et masin: Akutoitelga elektriline oksalõikur</p> <p>a) Tüüp / Põhimudel c) Matrikkel d) Mootor: aku</p> <p>3. Vastab direktiivide nõuetele: e) Kinnitav asutus: <i>Ei ole kohaldatav</i> f) Viide ühtlustatud standarditele g) Mõõdetud helivõimsuse tase h) Garanteeritud helivõimsuse tase j) Installeeritud võimsus n) Tõelise Lehe autoriseeritud koostaja: o) Koht ja Kuupäev</p>

IT • Il contenuto e le immagini del presente manuale d'uso sono stati realizzati per conto di ST. S.p.A. e sono tutelati da diritto d'autore – È vietata ogni riproduzione o alterazione anche parziale non autorizzata del documento.

BG • Съдържанието и изображенията в настоящото ръководство са извършени за ST. S.p.A. и са защитени с авторски права – Забранява се всяко неотризирано възпроизвеждане или промяна, дори и отчасти на документа.

BS • Sadržaj i slike iz ovog korisničkog priručnika napravljeni su isključivo za ST. S.p.A. i zaštićeni su autorskim pravima – zabranjena je svaka neovlaštena reprodukcija ili izmjena dokumenta, djelomično ili u potpunosti.

CS • Obsah a obrázky v tomto návodu k použití byly zpracovány jménem společnosti ST. S.p.A. a jsou chráněny autorským právem – Reprodukce či nepovolené pozměňování tohoto dokumentu, a to i částečné, je zakázáno.

DA • Indhold og illustrationer i denne vejledning er blevet skabt på vegne af ST. S.p.A. og er beskyttet af ophavsret – Enhver gengivelse eller ændring, også delvis, af dokumentet uden autorisation hertil er forbudt.

DE • Inhalt und Bilder dieser Bedienungsanleitung wurden im Namen von ST. S.p.A. erstellt und sind urheberrechtlich geschützt – Jede nicht genehmigte Vervielfältigung oder Veränderung, auch auszugsweise, dieses Dokuments ist verboten.

EL • Το περιεχόμενο και οι εικόνες στο παρόν εγχειρίδιο χρήσης δημιουργήθηκαν για λογαριασμό της εταιρείας ST. S.p.A. και προστατεύονται από πνευματικά δικαιώματα – Απαγορεύεται οποιαδήποτε αναπαραγωγή ή τροποποίηση, έστω και μερική, του εγχειρίδιου χωρίς έγκριση.

EN • The content and images in this User Manual were produced expressly for ST. S.p.A. and are protected by copyright – any unauthorized reproduction or modification to the document, either partially or in full, is prohibited.

ES • El contenido y las imágenes del presente manual de uso han sido creados por ST. S.p.A. y están protegidos por los derechos de autor – Se prohíbe toda reproducción o modificación, incluso parcial, no autorizada del documento.

ET • Käesoleva kasutusjuhendi sisu ja kujutised on toodetud konkreetselt ettevõttele ST. S.p.A. ja neile rakendub autoriõigussaadus – dokumendi igasuguse osaline või täielik ilma loata reprodutseerimine või muutmine on keelatud.

FI • Tämän käyttöoppaan sisältö ja kuvat on valmistettu ST. S.p.A. -yhtiön toimesta ja niitä suojaa tekijänoikeuslaki. – Asiakirjan kaikenlainen kopioiminen tai muuttaminen, osittainkin, on kielletty ilman erityistä lupaa.

FR • Le contenu et les images du présent manuel d'utilisation ont été réalisés pour le compte de ST. S.p.A. et sont protégés par un droit d'auteur – Toute reproduction ou modification non autorisée, même partielle, du document, est interdite.

HR • Sadržaj i slike u ovom priručniku za uporabu izrađeni su za tvrtku ST. S.p.A. te su obuhvaćeni autorskim pravima – Zabranjuje se neovlašteno umnožavanje ili prilagodba, djelomična ili u cijelosti, ovog dokumenta.

HU • Ennek a használati útmutatónak a tartalma és a benne szereplő képek kizárólag a ST. S.p.A. számára készültek és szerzői joggal védettek – tilos a dokumentum bármely részének vagy egészének engedély nélküli sokszorosítása és módosítása.

LT • Šio naudotojų vadovo turinys ir paveikslėliai skirti tik „ST. S.p.A.“ ir yra saugomi autorių teisėmis – dokumentą atgaminti ar modifikuoti, visiškai arba iš dalies, yra draudžiami.

LV • Šis lietotāja rokasgrāmatas saturs un attēli ir veidoti tikai ST. S.p.A. un ir aizsargāti ar autoritētibām. Jebkāda dokumenta vai tā daļas prettiesiska kopēšana vai pārveide ir stingri aizliegta.

MK • Содржината и сликите во Упатството за корисникот се подготвени исклучиво за ST. S.p.A. и се заштитени со авторски права – забрането е секое делумно или целосно неовластено репродуцирање или измена на документот.

NL • De inhoud en de afbeeldingen van deze gebruikshandleiding werden gerealiseerd voor rekening van ST. S.p.A. en zijn beschermd door het auteursrecht – Elke niet-geautoriseerde reproductie of wijziging, ook gedeeltelijke, van het document is verboden.

NO • Innholdet og bildene i denne brukerveiledningen er utført på oppdrag fra ST. S.p.A. og er beskyttet ved opphavsrett – Enhver gjengivelse eller endring, selv kun delvis, er forbudt.

PL • Treść oraz ilustracje zawarte w niniejszej instrukcji obsługi powstały na zlecenie spółki ST. S.p.A. i są chronione prawami autorskimi – Zabrania się wszelkiego kopiowania bądź modyfikowania, także częściowego, niniejszego dokumentu bez uzyskania stosownej zgody.

PT • As imagens e os conteúdos contidos no presente Manual do Utilizador foram expressamente criados para uso exclusivo da ST. S.p.A., encontrando-se protegidos por direitos de autor. Qualquer tipo de reprodução ou alteração, parcial ou integral, não autorizadas deste Manual estão expressamente proibidas.

RO • Conținutul și imaginile din manualul de utilizare de față au fost realizate în numele ST. S.p.A. și sunt protejate de drepturi de autor – Este interzisă orice reproducere sau modificare chiar și parțială neautorizată a documentului.

RU • Тесты и изображения, содержащиеся в настоящем руководстве, были созданы в интересах ST. S.p.A. и защищены авторскими правами – Любое несанкционированное воспроизведение или изменение документа запрещено.

SK • Obsah a obrázky v tomto návode na používanie boli spracované menom spoločnosti ST. S.p.A. a sú chránené autorským právom – Reprodukcie či nepovolené pozměňovanie tohto dokumentu, a to aj čiastočné, je zakázané.

SL • Vsebine in slike v tem uporabniškem priručniku so izdelane za podjetje ST. S.p.A. in so zaščitene z avtorskimi pravicami – vsakršno nepooblaščenno razmnoževanje ali spreminjanje dokumenta, v celoti ali delno, je prepovedano.

SR • Sadržaj i slike ovog priručnika za upotrebu su napravljeni u ime ST. S.p.A. i zaštićeni su autorskim pravima – Zabranjena je svaka potpuna ili delimična reprodukcija ili izmena dokumenta bez odobrenja.

SV • Innehållet och bilderna i denna användarhandbok har framställts för ST. S.p.A. och skyddas av upphovsrätt – all form av reproduktion eller ändring, även partiell, som inte auktoriserats är förbjuden.

TR • Bu Kullanıcı Kilavuzundaki içerik ve resimler açığa ST. S.p.A. için üretilmiştir ve telif hakkı ile korunmaktadır – dokümanın izinsiz olarak tamamen ya da kısmen herhangi bir şekilde çoğaltılması ya da değiştirilmesi yasaktır.



	CE
Type:	
Art.N-s/n	



FR

Cet appareil,
ses accessoires,
piles et cordons
se recyclent

À DÉPOSER
EN MAGASIN

OU

À DÉPOSER
EN DÉCHÈTERIE

Points de collecte sur www.quefairedemesdechets.fr
Privilégiez la réparation ou le don de votre appareil !

FR

ST. S.p.A.
Via del Lavoro, 6
31033 Castelfranco Veneto (TV) ITALY

STIGA LTD (UK Importer)
Unit 8, Bluewater Estate Plympton,
Devon, PL7 4JH, England