

BT 20 Li 2.0 S
BT 20 Li 2.0 A
BT 20 Li 4.0 S
BT 20 Li 4.0 A

CG 20 Li
CGD 20 Li
CG 20 Li B

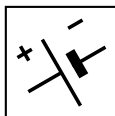

- IT** **Batteria / Caricabatteria - MANUALE DI ISTRUZIONI**
ATTENZIONE: prima di usare la macchina, leggere attentamente il presente libretto.
- BG** **батерия / зарядно устройство - УПЪТВАНЕ ЗА УПОТРЕБА**
ВНИМАНИЕ: преди да използвате машината прочетете внимателно настоящата книжка.
- BS** **Baterija / Punjač baterije - UPUTSTVO ZA UPOTREBU**
PAŽNJA: prije nego što koristite ovu mašinu, pažljivo pročitaite priručnik s uputama.
- CS** **Akumulátor / Nabíječka akumulátoru - NÁVOD K POUŽITÍ**
UPOZORNĚNÍ: před použitím stroje si pozorně přečtěte tento návod k použití.
- DA** **Battery / Batterioplader - BRUGSANVISNING**
ADVARSEL: læs instruktionsbogen omhyggeligt igennem, før du tager denne maskine i brug.
- DE** **Batterie / Batterie ladegerät - GEBRAUCHSANWEISUNG**
ACHTUNG: vor inbetriebnahme des geräts die gebrauchsanleitung aufmerksam lesen.
- EL** **Μπαταρία / Φορτιστής μπαταρίας - ΟΔΗΓΙΕΣ ΧΡΗΣΗΣ**
ΠΡΟΣΟΧΗ: πριν χρησιμοποιήσετε το μηχάνημα, διαβάστε προσεκτικά το παρόν έντυπο.
- EN** **Battery / Battery charger - OPERATOR'S MANUAL**
WARNING: read thoroughly the instruction booklet before using the machine.
- ES** **Batería / Cargador de baterías - MANUAL DE INSTRUCCIONES**
ATENCIÓN: antes de utilizar la máquina, leer atentamente el presente manual.
- ET** **Aku / Akulaadija - KASUTUSJUHEND**
TÄHELEPANU: enne masina kasutamist lugeda tähelepanelikult antud kasutusjuhendit.
- FI** **Akku / Akkulatori - KÄYTTÖOHJEET**
VAROITUS: lue käyttöopas huolellisesti ennen koneen käyttöä.
- FR** **Batterie / Chargeur de batterie - MANUEL D'UTILISATION**
ATTENTION: lire attentivement le manuel avant d'utiliser cette machine.
- HR** **Baterija / Punjač baterije - PRIRUČNIK ZA UPORABU**
POZOR: prije uporabe stroja, pažljivo pročitaite ovaj priručnik.
- HU** **Akkumulátor / Akkumulátor-töltő - HASZNÁLATI UTASÍTÁS**
FIGYELEM! a gép használatá előtt olvassa el figyelmesen a jelen kézikönyvet.
- LT** **Akumulatorius / Akumulatoriaus kroviklis - NAUDOJIMO INSTRUKCIJOS**
DĖMESIO: prieš naudojant įrenginį, atidžiai perskaityti šį naudotojo vadovą.
- LV** **Akkumulators / Akumulatora lādētājs - LIETOŠANAS INSTRUKCIJA**
UZMANĪBU: pirms aparāta lietošanai rūpīgi izlasiet doto instrukciju.
- MK** **Батеријата / полнач - УПАТСТВА ЗА УПОТРЕБА**
ВНИМАНИЕ: прочитајте го внимателно ова упатство пред да ја користите машината.
- NL** **Accu / Acculader - GEBRUIKERSHANDLEIDING**
LET OP: vooraleer de machine te gebruiken, dient men deze handleiding aandachtig te lezen.
- NO** **Batteri / Batterilader - INSTRUKSJONSBOK**
ADVARSEL: les denne bruksanvisningen nøye før du bruker maskinen.
- PL** **Akumulator / Ładowarka akumulatora - INSTRUKCJE OBSŁUGI**
OSTRZEŻENIE: przed użyciem maszyny, należy uważnie przeczytać niniejszą instrukcję.
- PT** **Bateria / Carregador de baterias - MANUAL DE INSTRUÇÕES**
ATENÇÃO: antes de usar a máquina, leia atentamente o presente manual.
- RO** **Baterie / Încărcător de baterie - MANUAL DE INSTRUCȚIUNI**
ATENȚIE: înainte de a utiliza mașina, citiți cu atenție manualul de față.
- RU** **аккумулятор /заряжатель - РУКОВОДСТВО ПО ЭКСПЛУАТАЦИИ**
ВНИМАНИЕ: прежде чем пользоваться оборудованием, внимательно прочтите это руководство по эксплуатации.
- SK** **Akumulátor / Nabíjačka akumulátora - NÁVOD NA POUŽITIE**
UPOZORNENIE: pred použitím stroja si pozorne prečítajte tento návod.
- SL** **Akumulator / Akumulatorski polnilnik - PRIROČNIK ZA UPORABO**
POZOR: preden uporabite stroj, pazljivo preberite priročnik z navodili.
- SR** **Baterija / punjač - PRIRUČNIK SA UPUTSTVIMA**
PAŽNJA: pre korišćenja mašine pažljivo pročitaite ovaj priručnik.
- SV** **Batteri / Batteriladdare - BRUKSANVISNING**
VARNING: läs igenom hela detta häfte innan du använder maskinen.
- TR** **Pil / Pil şarj aleti - KULLANIM KILAVUZU**
DİKKAT: makineyi kullanmadan önce talimatlar içeren kilavuzu dikkate okuyun.

ITALIANO - Istruzioni Originali	IT
БЪЛГАРСКИ - Инструкция за експлоатация	BG
BOSANSKI - Prijevod originalnih uputa	BS
ČESKY - Překlad původního návodu k používání	CS
DANSK - Oversættelse af den originale brugsanvisning	DA
DEUTSCH - Übersetzung der Originalbetriebsanleitung	DE
ΕΛΛΗΝΙΚΑ - Μετάφραση των πρωτοτύπων οδηγιών	EL
ENGLISH - Translation of the original instruction	EN
ESPAÑOL - Traducción del Manual Original	ES
EESTI - Algupärase kasutusjuhendi tõlge	ET
SUOMI - Alkuperäisten ohjeiden käännös	FI
FRANÇAIS - Traduction de la notice originale	FR
HRVATSKI - Prijevod originalnih uputa	HR
MAGYAR - Eredeti használati utasítás fordítása	HU
LIETUVIŠKAI - Originalių instrukcijų vertimas	LT
LATVIEŠU - Instrukciju tulkojums no oriģināl valodas	LV
МАКЕДОНСКИ - Превод на оригиналните упатства	MK
NEDERLANDS - Vertaling van de oorspronkelijke gebruiksaanwijzing	NL
NORSK - Oversettelse av den originale bruksanvisningen	NO
POLSKI - Tłumaczenie instrukcji oryginalnej	PL
PORTUGUÊS - Tradução do manual original	PT
ROMÂN - Traducerea manualului fabricantului	RO
РУССКИЙ - Перевод оригинальных инструкций	RU
SLOVENSKY - Preklad pôvodného návodu na použitie	SK
SLOVENŠČINA - Prevod izvornih navodil	SL
SRPSKI - Prevod originalnih uputstva	SR
SVENSKA - Översättning av bruksanvisning i original	SV
TÜRKÇE - Orijinal Talimatların Tercümesi	TR

[1]	DATI TECNICI BATTERIA		BT 20 Li 2.0 S BT 20 Li 2.0 A	BT 20 Li 4.0 S BT 20 Li 4.0 A
[2]	Tensione di alimentazione NOMINAL / MAX	V / d.c.	18 / 20	18 / 20
[3]	Capacità di alimentazione	Ah	2.0	4.0
[4]	Energia di alimentazione	Wh	36	72
[5]	Tipo di celle		5INR19/66	5INR19/66-2
[6]	Tensione per cella	V	3.6	3.6
[7]	Numero di celle		5	10
[8]	Tempo di carica			
	CG 20 Li	min	70	140
	CGD 20 Li	min	70	140
	CG 20 Li B	min	70	140

[9]	DATI TECNICI CARICA BATTERIA		CG 20 Li	CGD 20 Li	CG 20 Li B
[10]	Tensione e frequenza di alimentazione (Entrata)	V / Hz	220-240 / 50-60	220-240 / 50-60	220-240 / 50-60
[11]	Potenza	W	60	60	60
[12]	Tensione e corrente di carica (Uscita)	V / A	20 / 2	20 / 2 20 / 2	20 / 2

<p>[1] BG - ТЕХНИЧЕСКИ ДАННИ [2] Захранващо напрежение NOMINAL / MAX [3] Капацитет на захранване [4] Енергия на захранване [5] Вид клетки [6] Напрежение за клетка [7] Брой клетки [8] Време на зареждане [9] ТЕХНИЧЕСКИ ДАННИ АКУМУЛАТОР [10] Напрежение и честота на захранване (На вход) [11] Мощност [12] Напрежение и ток на зареждане (На изход)</p>	<p>[1] BS - TEHNIČKI PODACI [2] Napon napajanja NAZIVNI / MAKS. [3] Kapacitet napajanja [4] Energija napajanja [5] Tip ćelija [6] Napon po ćeliji [7] Broj ćelija [8] Vrijeme punjenja: [9] TEHNIČKI PODACI O PUNJAČU BATERIJE [10] Napon i frekvencija napajanja (ulaz) [11] Snaga [12] Napon i struja punjenja (izlaz)</p>	<p>[1] CS - TECHNICKÉ PARAMETRY [2] JMENOVITÉ / MAX. napájecí napětí [3] Napájecí kapacita [4] Napájecí energie [5] Typ článků [6] Napětí na článek [7] Počet článků [8] Doba nabíjení [9] TECHNICKÉ PARAMETRY NABÍJEČKY AKUMULÁTORŮ [10] Napájecí napětí a frekvence (vstup) [11] Výkon [12] Nabíjecí napětí a proud (výstup)</p>
---	---	---

<p>[1] DA - TEKNISKE DATA [2] Forsyningsspænding NOMINAL / MAX [3] Forsyningsskapacitet [4] Forsyningsenergi [5] Celletype [6] Spænding pr. celle [7] Antal celler [8] Opladningstid [9] TEKNISKE DATA BATTERIOPLADER [10] Spænding og forsyningsfrekvens (indgang) [11] Effekt [12] Spænding og opladningsstrøm (udgang)</p>	<p>[1] DE - TECHNISCHE DATEN [2] Netzspannung NOMINAL / MAX. [3] Stromversorgungskapazität [4] Stromversorgung [5] Art der Zellen [6] Spannung pro Zelle [7] Anzahl der Zellen [8] Ladezeit [9] TECHNISCHE DATEN BATTERIELADEGERÄT [10] Versorgungsspannung und -frequenz (Eingang) [11] Leistung [12] Ladespannung und -strom (Ausgang)</p>	<p>[1] EL - ΤΕΧΝΙΚΑ ΧΑΡΑΚΤΗΡΙΣΤΙΚΑ [2] Τάση τροφοδοσίας ΟΝΟΜΑΣΤΙΚΗ / ΜΕΓΙΣΤΗ [3] Χωρητικότητα τροφοδοσίας [4] Ενέργεια τροφοδοσίας [5] Τύπος κυψελών [6] Τάση ανά κυψέλη [7] Αριθμός κυψελών [8] Χρόνος φόρτισης [9] ΤΕΧΝΙΚΑ ΧΑΡΑΚΤΗΡΙΣΤΙΚΑ ΦΟΡΤΙΣΗΣ ΜΠΑΤΑΡΙΑΣ [10] Τάση και συχνότητα τροφοδοσίας (Είσοδος) [11] Ισχύς [12] Τάση και ρεύμα φόρτισης (Εξόδος)</p>
<p>[1] EN - BATTERY TECHNICAL DATA [2] Power supply voltage NOMINAL / MAX [3] Power supply capacity [4] Power supply energy [5] Type of cells [6] Voltage per cell [7] Cells number [8] Charging time [9] EN - BATTERY CHARGER TECHNICAL DATA [10] Power supply frequency and voltage (Input) [11] Power [12] Charging voltage and current (Output)</p>	<p>[1] ES - DATOS TÉCNICOS [2] Tensión de alimentación NOMINAL / MAX [3] Capacidad de alimentación [4] Energía de alimentación [5] Tipo de celdas [6] Tensión por celda [7] Número de celdas [8] Tiempo de carga [9] DATOS TÉCNICOS DEL CARGADOR DE LA BATERÍA [10] Tensión y frecuencia de alimentación (Entrada) [11] Potencia [12] Tensión y corriente de carga (Salida)</p>	<p>[1] ET - TEHNILISED ANDMED [2] NIMI- / MAX toitepinge [3] Toitevõimsus [4] Toiteenergia [5] Elementide tüüp [6] Pinge elemendi kohta [7] Elementide arv [8] Laadimisaeg [9] AKULAADIJA TEHNILISED ANDMED [10] Toitepinge ja -sagedus (Sisend) [11] Võimsus [12] Laadimispinge ja -vool (Väljund)</p>
<p>[1] FI - TEKNISET TIEDOT [2] NOMINAL / MAX syöttöjännite [3] Syöttökyky [4] Syöttöenergia [5] Kennojen tyyppi [6] Jännite kennoa kohti [7] Kennojen määrä [8] Latausaika [9] TEKNISET TIEDOT AKKULATURI [10] Syöttöjännite ja -taajuus (Tulo) [11] Teho [12] Syöttöjännite ja -taajuus (Lähtö)</p>	<p>[1] FR - CARACTÉRISTIQUES TECHNIQUES [2] Tension d'alimentation NOMINALE / MAX [3] Capacité d'alimentation [4] Énergie d'alimentation [5] Type de cellules [6] Tension par cellule [7] Nombre de cellules [8] Temps de charge [9] DONNÉES TECHNIQUES CHARGEUR BATTERIE [10] Tension et fréquence d'alimentation (Entrée) [11] Puissance [12] Tension et courant de charge (Sortie)</p>	<p>[1] HR - TEHNIČKI PODACI [2] NAZIVNI/MAKS. napon napajanja [3] Kapacitet napajanja [4] Energija napajanja [5] Tip ćelija [6] Napon po ćeliji [7] Broj ćelija [8] Vrijeme punjenja [9] TEHNIČKI PODACI PUNJAČA BATERIJA [10] Napon i frekvencija napajanja (Ulaz) [11] Snaga [12] Napon i struja punjenja (Izlaz)</p>
<p>[1] HU - MŰSZAKI ADATOK [2] NÉVLEGES / MAX. tápfeszültség [3] Kapacitás [4] Energia [5] Cellák típusa [6] Cellánkénti feszültség [7] Cellák száma [8] Töltési idő [9] AKKUMULÁTOR-TÖLTŐ MŰSZAKI ADATAI [10] Tápfeszültség és frekvencia (bemenet) [11] Teljesítmény [12] Töltő feszültség és áram (kimenet)</p>	<p>[1] LT - TECHNINIAI DUOMENYS [2] Maitinimo įtampa NOMINALI / MAKS. [3] Maitinimo galia [4] Maitinimo energija [5] Kameros tipas [6] Kameros įtampa [7] Kameros skaičius [8] Įkrovos trukmė [9] AKUMULIATORIAUS ĮKROVOS TECHNINIAI DUOMENYS [10] Maitinimo įtampa ir dažnis (įėjimas) [11] Galia [12] Įkrovos įtampa ir srovė (išėjimas)</p>	<p>[1] LV - TEHNISKIE DATI [2] Barošanas spriegums NOMINALS / MAKS. [3] Barošanas avota kapacitāte [4] Barošanas avota enerģija [5] Elementu tips [6] Viena elementa spriegums [7] Elementu skaitis [8] Uzlādes laiks [9] AKUMULATORU LĀDĒTĀJA TEHNISKIE DATI [10] Barošanas (ieejas) spriegums un frekvence [11] Jauda [12] Uzlādes (izejas) spriegums un strāva</p>

<p>[1] МК - ТЕХНИЧКИ ПОДАТОЦИ [2] Напон NOMINAL / MAX [3] Капацитет на напојување [4] Енергија на напојување [5] Вид на ќелии [6] Напон на ќелија [7] Број на ќелии [8] Време на полнење [9] ТЕХНИЧКИ ПОДАТОЦИ НА ПОЛНАЧ [10] Волтажа и вид на напојување (Влез) [11] Мокност [12] Волтажа и енергија за полнење (Излез)</p>	<p>[1] NL - TECHNISCHE GEGEVENS [2] Voedingsspanning NOMINAL / MAX [3] Voedingscapaciteit [4] Voedingsenergie [5] Type cellen [6] Spanning per cel [7] Aantal cellen [8] Laadtijd [9] TECHNISCHE GEGEVENS ACCULADER [10] Voedingsspanning en -frequentie (Ingang) [11] Vermogen [12] Laadspanning en -stroom (Uitgang)</p>	<p>[1] NO - TEKNISKE DATA [2] NOMINELL / MAKS forsyningsspanning [3] Matekapasitet [4] Matestrom [5] Celletype [6] Spenning pr. celle [7] Antall celler [8] Ladetid [9] TEKNISKE EGENSKAPER BATTERILADER [10] Matespenning og frekvens (Inngang) [11] Effekt [12] Ladespenning og strøm (Utgang)</p>
<p>[1] PL - DANE TECHNICZNE [2] Napięcie zasilania NOMINALNE / MAKSYMALNE [3] Zdolność zasilania [4] Energia zasilania [5] Rodzaj ogniwi [6] Napięcie ogniwa [7] Liczba ogniwi [8] Czas ładowania [9] DANE TECHNICZNE AKUMULATORA [10] Napięcie i częstotliwość zasilania (Wejście) [11] Moc [12] Napięcie i prąd ładowania (Wyjście)</p>	<p>[1] PT - DADOS TÉCNICOS [2] Tensão de alimentação NOMINAL / MAX [3] Capacidade de alimentação [4] Energia de alimentação [5] Tipo de células [6] Tensão por célula [7] Número de células [8] Tempo de carregamento [9] DADOS TÉCNICOS CARREGAMENTO BATERIA [10] Tensão e frequência de alimentação (Entrada) [11] Potência [12] Tensão e corrente de carga (Saída)</p>	<p>[1] RO - DATE TEHNICE [2] Tensiune de alimentare NOMINALĂ / MAX [3] Capacitate de alimentare [4] Energie de alimentare [5] Tip de celule [6] Tensiune per celulă [7] Număr de celule [8] Timp de încărcare [9] DATE TEHNICE ÎNCĂRCARE BATERIE [10] Tensiune și frecvență de alimentare (Intrare) [11] Putere [12] Tensiune și curent de încărcare (Ieșire)</p>
<p>[1] RU - ТЕХНИЧЕСКИЕ ХАРАКТЕРИСТИКИ [2] Напряжение НОМИНАЛЬНОЕ / МАКС. [3] Емкость [4] Энергия [5] Тип элементов [6] Напряжение одного элемента [7] Число элементов [8] Время заряда [9] ТЕХНИЧЕСКИЕ ХАРАКТЕРИСТИКИ ЗАРЯДНОГО УСТРОЙСТВА [10] Напряжение и частота питания (Вход) [11] Мощность [12] Напряжение и зарядный ток (Выход)</p>	<p>[1] SK - TECHNICKÉ PARAMETRE [2] MENOVITÉ / MAX. napájacie napätie [3] Napájacia kapacita [4] Napájacia energia [5] Typ článkov [6] Napätie na článok [7] Počet článkov [8] Doba nabíjania [9] TECHNICKÉ PARAMETRE NABÍJAČKY AKUMULÁTOROV [10] Napájacie napätie a frekvencia (vstup) [11] Výkon [12] Nabíjacie napätie a prúd (výstup)</p>	<p>[1] SL - TEHNIČNI PODATKI [2] Napajalna napetost NAZIVNA / MAX [3] Napajalna zmogljivost [4] Napajalna energija [5] Tip celic [6] Napetost ene celice [7] Število celic [8] Čas polnjenja [9] TEHNIČNI PODATKI POLNILNIKA AKUMULATORJA [10] Napetost in frekvenca napajanja (vhod) [11] Moč [12] Napetost in tok polnjenja (izhod)</p>
<p>[1] SR - TEHNIČKI PODACI [2] Napon napajanja NAZIVNI / MAKS. [3] Kapacitet napajanja [4] Energija napajanja [5] Vrsta ćelije [6] Napon po ćeliji [7] Broj ćelija [8] Vreme punjenja [9] TEHNIČKI PODACI O PUNJAČU BATERIJA [10] Napon i frekvencija napajanja (ulaz) [11] Snaga [12] Napon i struja punjenja (izlaz)</p>	<p>[1] SV - TEKNISKA SPECIFIKATIONER [2] Matningsspänning NOMINAL / MAX [3] Försörjningskapacitet [4] Kraftförsörjning [5] Typ av celler [6] Spänning per cell [7] Antal celler [8] Laddningstid [9] BATTERILADDNINGENS TEKNISKA SPECIFIKATIONER [10] Matningsspänning och strömförsörjningsfrekvens (Ingång) [11] Effekt [12] Spänning och laddningsström (Utgång)</p>	<p>[1] TR - TEKNİK VERİLER [2] Besleme gerilimi NOMINAL / MAKS [3] Besleme kapasitesi [4] Besleme enerjisi [5] Hücre tipi [6] Hücre başına gerilim [7] Hücre sayısı [8] Şarj süresi [9] BATARYA ŞARJ CİHAZI TEKNİK VERİLERİ [10] Besleme gerilimi ve frekansı (Giriş) [11] Güç [12] Şarj gerilimi ve akımı (Çıkış)</p>

**INDICE**

1. GENERALITÀ	1
1.1 Come leggere il manuale	1
2. NORME DI SICUREZZA	1
2.1 BATTERIA	1
2.2 CARICABATTERIA	2
2.3 Tutela ambientale e SMALTIMENTO	3
3. SEGNALETICA DI SICUREZZA	3
4. CONTROLLO DELLO STATO DI CARICA DELLA BATTERIA	4
5. RICARICA DELLA BATTERIA	4
5.1 CONTROLLO DEL CARICATORE	5
6. PULIZIA	5
7. RIMESSAGGIO	5
8. ASSISTENZA E RIPARAZIONE	5
9. GARANZIA	6

1. GENERALITÀ**1.1 COME LEGGERE IL MANUALE**

NOTA oppure **IMPORTANTE** fornisce precisazioni o altri elementi a quanto già precedentemente indicato, nell'intento di non danneggiare la macchina, o causare danni.

Il simbolo  evidenzia un pericolo. Il mancato rispetto dell'avvertenza comporta possibilità di lesioni personali o a terzi e/o danni.

- I paragrafi evidenziati con un riquadro con bordo a punti
- grigio indicano caratteristiche opzionali non presenti in
- tutti i modelli documentati in questo manuale. Verificare
- se la caratteristica è presente nel proprio modello.

2. NORME DI SICUREZZA

 **L'apparecchio può essere utilizzato da bambini di età non inferiore a 8 anni e da persone con ridotte capacità fisiche, sensoriali o mentali, o prive di esperienza o della necessaria conoscenza, purché sotto sorveglianza oppure dopo che le stesse abbiano ricevuto istruzioni relative all'uso sicuro dell'apparecchio e alla comprensione dei pericoli ad esso inerenti. I bambini non devono giocare con l'apparecchio. La pulizia e la manutenzione destinata ad essere effettuata dall'utilizzatore non deve essere effettuata da bambini senza sorveglianza.**

 **Conservare queste istruzioni! Per ridurre il rischio d'incendio o scosse elettriche è importante comprendere e seguire attentamente queste istruzioni.**

2.1 BATTERIA

- a) Utilizzare soltanto le batterie specifiche previste per il vostro utensile. L'uso di altre batterie può provocare lesioni e rischio di incendio.
- b) Accertarsi che l'apparecchio sia spento prima di inserire la batteria. Montare una batteria in un apparecchio elettrico acceso può provocare incendi.
- c) Rimuovere sempre il gruppo batteria prima di pulire, ispezionare o effettuare operazioni di manutenzione sull'utensile.
- d) Non utilizzare una batteria o un utensile danneggiato o modificato. Le batterie danneggiate o modificate possono presentare un comportamento imprevedibile con conseguente incendio, esplosione o rischio di lesioni.
- e) Una batteria in cattive condizioni può provocare la fuoriuscita del liquido.

 **Gli elettroliti rilasciati da eventuali perdite di sostanze chimiche del gruppo batteria sono**

corrosivi e tossici. Il liquido espulso dalla batteria può provocare infiammazioni o ustioni. Fare in modo che le sostanze chimiche NON entrino a contatto con occhi, pelle e soprattutto non ingerirli.

Se le sostanze chimiche contenute nella batteria entrano a contatto con gli occhi, lavarsi immediatamente con acqua pulita per almeno 15 minuti. Rivolgersi immediatamente a un medico.

Se il sigillo esterno si rompe e le sostanze chimiche contenute nella batteria entrano a contatto con la pelle: lavarsi immediatamente con acqua e sapone e neutralizzare con succo di limone, aceto o altri acidi leggeri.

- f) Interrompere l'utilizzo della batteria se quest'ultima emette odori inusuali, si surriscalda o cambia colore/forma e ha un aspetto anormale.

⚠ *Se il gruppo batteria si incrina, si rompe o si danneggia, con o senza perdita di sostanze chimiche, non ricaricarlo e non utilizzarlo.*

NON TENTARE DI RIPARARLO!

Per evitare infortuni e rischi d'incendio, esplosioni o scosse elettriche ed evitare di arrecare danni all'ambiente:

- *Coprire i terminali della batteria con nastro adesivo resistente.*
 - *NON tentare di rimuovere o distruggere qualsiasi componente del gruppo batteria.*
 - *NON tentare di aprire il gruppo batteria.*
 - *Smaltirlo e sostituirlo con un nuovo gruppo batteria.*
- g) Tenere la batteria non utilizzata lontana da fermagli per ufficio, monete, chiavi, chiodi, viti o altri piccoli oggetti metallici che potrebbero provocare un corto circuito dei contatti. Un cortocircuito fra i contatti della batteria può comportare combustioni o incendi.
- h) Non esporre la batteria all'acqua dolce o salata.
- i) Non esporre il pacco batteria o l'utensile a fuoco o temperatura eccessiva. L'esposizione al fuoco o temperatura superiore a 130 °C può causare un'esplosione. Tenerlo sempre ad una normale temperatura ambiente.
- j) Le celle del gruppo batteria possono sviluppare piccole perdite se utilizzate troppo o a temperature estreme.
- k) Non cercare di cortocircuitare i terminali del gruppo batteria. Non invertire i terminali negativo e positivo della batteria. Non mettere in collegamento il terminale positivo e quello negativo della batteria con oggetti metallici.
- l) Durante il trasporto della batteria fare attenzione che i contatti non vengano collegati fra loro e non usare contenitori metallici per il trasporto.
- m) Non smontare la batteria.
- n) Non colpire, battere, né salire in piedi sulla batteria.
- o) Non effettuare operazioni di riparazione sulla batteria. Attività di riparazione devono essere effettuate dal costruttore o da un centro Centro di assistenza specializzato.

2.2 CARICABATTERIA

⚠ *Il caricatore è per batterie ricaricabili agli ioni di Litio. Altri tipi di batterie potrebbero esplodere e causare infortuni alle persone e danni alle cose.*

- a) Per caricare la batteria utilizzare solo carica batteria raccomandati dal produttore. Un caricabatterie adatto ad un tipo di pacco batterie può creare un rischio di incendio, una scossa elettrica, un surriscaldamento o una fuoriuscita di liquido corrosivo della batteria se utilizzato con un altro pacco batterie.
- b) Non ricaricare il gruppo batterie sotto la pioggia o in ambienti umidi.
- c) Non immergere l'utensile, il gruppo batteria o il caricatore in acqua o in altri liquidi.
- d) Non permettere che del liquido penetri all'interno del caricatore.
- e) Non esporre il caricabatteria a gocciolamento o spruzzamento, e non posizionare recipienti contenenti liquidi, come ad esempio vasi, al disopra dell'apparato.
- f) Non usare il carica batteria in luoghi con presenza di vapori, sostanze infiammabili o su superfici facilmente infiammabili, come carta, stoffa, ecc. Durante la ricarica, il carica batteria si riscalda e potrebbe provocare un incendio.
- g) Non lasciare che il gruppo batteria o il caricatore si surriscaldino. Se sono caldi, lasciarli raffreddare prima dell'uso.
- h) Ricaricare solo a temperatura ambiente, tra 0° + 45°C. Non caricare la batteria o l'utensile al di fuori di questo intervallo di temperatura. Una carica impropria o a temperatura al di fuori dell'intervallo specificato può danneggiare la batteria ed aumentare il rischio di incendio.
- i) NON mettere in collegamento il caricatore con materiali conduttivi.
- j) NON utilizzare il caricatore per scopi diversi da quelli indicati nel presente manuale.
- k) Non coprire le griglie di ventilazione presenti sulla parte superiore del caricatore. Non posizionare il caricatore su una superficie morbida come ad esempio una coperta o un cuscino. Mantenere pulite le griglie di ventilazione del caricatore.
- l) Evitare che piccoli oggetti in metallo o materiali come lana d'acciaio, fogli d'alluminio o altre particelle estranee entrino nelle cavità del caricatore.
- m) Non cercare di collegare due caricatori contemporaneamente.
- n) Prima dell'utilizzo, controllare che il voltaggio in uscita e la corrente del caricatore della batteria siano adatti al caricamento del gruppo batterie.
- o) Nel caso in cui la polarità di uscita non corrisponde a quella di carica, non utilizzare il caricatore.
- p) Non aprire in nessun caso il coperchio. Se il coperchio è danneggiato, il caricatore non potrà più essere utilizzato.
- q) Il cavo esterno flessibile del carica batteria non può essere sostituito; se il cavo risultasse danneggiato, occorrerà rottamare l'intero carica batteria (per CG 20 Li ,CGD 20 Li).

Se il cavo è danneggiato, deve essere sostituito da a set di cavi speciali disponibile presso il

**produttore o il proprio rivenditore
(per CG 20 Li B).**

- r) Lo scollegamento dalla tensione di linea si effettua tirando sulla presa di rete.
- s) Prima di utilizzare il caricatore, accertarsi del voltaggio disponibile in ogni Paese.
- t) Non montare il caricabatteria sul muro. Appoggiarlo su una superficie piana e solida.

2.3 TUTELA AMBIENTALE E SMALTIMENTO

I seguenti materiali tossici e corrosivi si trovano all'interno del gruppo batteria utilizzato con questo utensile: Ioni di litio è un materiale tossico.

⚠ Tutti i materiali tossici dovranno essere smaltiti in maniera adeguata per prevenire una contaminazione ambientale.

Prima di smaltire gruppi batteria agli ioni di litio danneggiati o rotti, contattare l'agenzia locale per lo smaltimento rifiuti, o l'Agenzia locale per la Protezione dell'Ambiente per eventuali informazioni e istruzioni specifiche.

Portare le batterie presso un centro di riciclaggio e/o smaltimento certificato per la gestione di materiali agli ioni di litio.

- Non sbarazzarsi delle batterie nella spazzatura domestica.
- Non bruciare la batteria.
- Non posizionare le batterie in luoghi dove potrebbero diventare parte di una discarica locale o di rifiuti solidi urbani.
- Portarle presso un centro di riciclaggio autorizzato.



Non gettare le apparecchiature elettriche tra i rifiuti domestici. Secondo la Direttiva Europea 2012/19/UE sui rifiuti di apparecchiature elettriche ed elettroniche e la sua attuazione in conformità alle norme nazionali, le apparecchiature elettriche esauste devono essere raccolte separatamente, al fine di essere reimpiegate in modo eco-compatibile. Se le apparecchiature elettriche vengono smaltite in una discarica o nel terreno, le sostanze nocive possono raggiungere la falda acquifera ed entrare nella catena alimentare, danneggiando la vostra salute e benessere. Per informazioni più approfondite sullo smaltimento di questo prodotto, contattare l'Ente competente per lo smaltimento dei rifiuti domestici o il vostro Rivenditore.



Alla fine della loro vita utile, smaltire le batterie con la dovuta attenzione per il nostro ambiente. La batteria contiene materiale che è pericoloso per voi e per l'ambiente. Essa deve essere rimossa e smaltita separatamente in una struttura che accetta le batterie agli ioni di litio.



La raccolta differenziata di prodotti e imballaggi usati, consente il riciclaggio dei materiali e la riutilizzazione. Il riutilizzo dei materiali riciclati aiuta a prevenire l'inquinamento ambientale e riduce la domanda di materie prime.

3. SEGNALETICA DI SICUREZZA

Sulla batteria e sul carica batteria compaiono vari simboli. Significato dei simboli:

	Non esporre l'accumulatore al sole quando la temperatura è superiore a 45°C
	Non immergere l'accumulatore nell'acqua e non esporlo all'umidità.
	Non gettare nel fuoco le batterie. PERICOLO DI ESPLOSIONE!
	Alla fine della loro vita utile, smaltire le batterie con la dovuta attenzione per il nostro ambiente.
	Grado di protezione elettrica: classe II, doppio isolamento
	Solo per uso interno
	Prima di caricare leggere le istruzioni.
	Fusibile
	Marchio di conformità CE
	Non gettare le apparecchiature elettriche tra i rifiuti domestici.

IMPORTANTE Le etichette adesive rovinate o divenute illeggibili devono essere sostituite. Richiedere le nuove etichette al proprio centro di assistenza autorizzato.

4. CONTROLLO DELLO STATO DI CARICA DELLA BATTERIA

Premere il tasto di indicazione della capacità della batteria (1). Le luci (2) si accenderanno a seconda del livello di capacità della batteria. Vedere lo schema seguente:

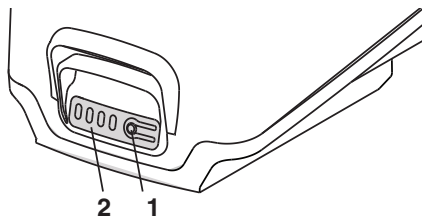

Luci	Capacità
4 Luci verdi	La batteria è al 75% -100% di carica
3 Luci verdi)	La batteria è al 50% - 75% di carica
2 Luci verde	La batteria è al 25% - 50% di carica
1 Luce verde	La batteria è al 1% - 25% di carica
1 Luce verde lampeggiante	La batteria è scarica e necessita di un'immediata ricarica

NOTA Durante il lavoro la batteria è protetta contro lo scaricamento totale tramite un dispositivo di protezione che spegne la macchina e ne blocca il funzionamento.

5. RICARICA DELLA BATTERIA

La batteria deve essere tassativamente ricaricata:

- Prima dell'utilizzo per la prima volta dopo l'acquisto (la batteria non viene inviata completamente carica);
- Prima di ogni prolungato periodo di inattività (superiore a 30 giorni) (par. 7);
- Prima della messa in servizio dopo un prolungato periodo di inattività.

Se non si rispetta la procedura o non si carica la batteria, si potrebbero verificare danni irreparabili agli elementi della batteria. Una batteria scarica **deve** essere ricaricata al più presto.

NOTA La batteria può essere ricaricata in ogni momento, anche parzialmente, senza il rischio di danneggiarla.

NOTA La batteria è dotata di una protezione che impedisce la ricarica se la temperatura della batteria non è compresa fra 0 e +40 °C.

1. Collegare il caricatore a una presa AC (1).
2. Inserire il gruppo batteria (2) nel caricatore (3).
3. Le luci a LED del caricatore (4) e della batteria (5) si illumineranno per comunicare lo stato attuale della batteria.

CG 20 Li

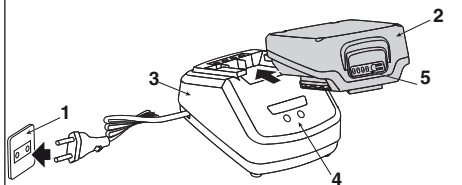

CGD 20 Li

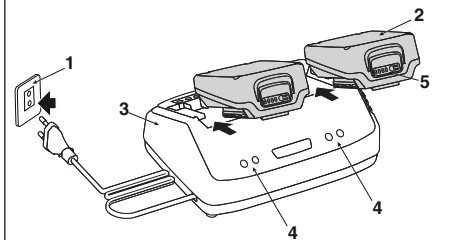

• SOLO con carica batterie CG 20 Li B

La ricarica si può effettuare direttamente sulla macchina, lasciando le batterie inserite e collegando il connettore (A) alla macchina, mediante la propria base di ricarica (B).

La base di ricarica (B) può essere fissata direttamente alla parete o fatta scorrere sul binario di fissaggio (C).

NOTA Per tutte le operazioni di montaggio vedere il manuale specifico della macchina.

CG 20 Li B

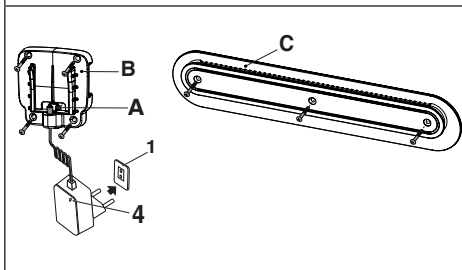

Per montare/cambiare l'adattatore (D), premere (E) e ruotare

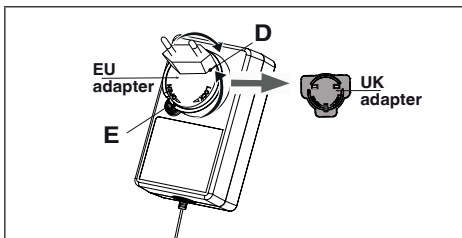

Le batterie rimangono inserite nella macchina e le luci a LED si illumineranno per comunicare lo stato attuale della batteria.

DESCRIZIONE	STATO LED CARICATORE		STATO LED BATTERIA
Batteria assente	●	Verde	Tutti Led spenti
Batteria in carica	●	Rosso	⚙️ 4 Led verdi lampeggianti, in sequenza progressiva
Batteria completamente carica	●	Verde	● 4 Led verdi
Batteria surriscaldata: (rimuovere per ca. 30 min. per permetterle di raffreddarsi)	●	Verde	⚙️ 4 Led verdi lampeggianti, sequenza lenta
Batteria difettosa: (rimuovere e sostituire con una batteria nuova)	●	Verde	⚙️ 4 Led verdi lampeggianti, sequenza veloce

CONTROLLO DEL CARICATORE

Se il gruppo batteria non si carica correttamente:

- Controllare la corrente di uscita con un altro utensile. Assicurarsi che la presa non sia isolata.
- Controllare che i contatti del caricatore non abbiano subito un cortocircuito causato da detriti o altri materiali.
- Controllare che il connettore sia ben inserito nella macchina (con caricabatteria CG 20 Li B)

6. PULIZIA

Prima di pulire il caricatore o quando non è presente un gruppo batterie al suo interno, è necessario scollegarlo.

⚠️ Per evitare rischi d'incendio, scosse o scariche elettriche:

- Non passare panni umidi o detersivi sulla batteria o sul caricatore della batteria.
- Pulire la parte esterna del caricatore con un panno asciutto e soffice. Non sciacquare con eventuali pompe né pulire con acqua.

7. RIMESSAGGIO

Se la batteria e il caricatore non verranno utilizzati per un lungo periodo di tempo, rimuovere la batteria dal caricatore (o dalla macchina, se previsto) e scollegare la presa AC.

Se la batteria non viene caricata per un lungo periodo di tempo, è necessario conservarla sempre all'ombra, al fresco e in ambienti privi di umidità con una temperatura ambiente tra 0~45°C.

IMPORTANTE *In caso di prolungata inattività, ricaricare la batteria ogni due mesi per prolungarne la durata.*

8. ASSISTENZA E RIPARAZIONE

Questo manuale fornisce tutte le indicazioni necessarie per la conduzione della macchina e per una corretta manutenzione di base eseguibile dall'utilizzatore.

Tutti gli interventi di regolazione e manutenzione non descritti in questo manuale devono essere eseguiti presso il vostro Rivenditore o un Centro specializzato, che dispone di ricambi originali e delle conoscenze e attrezzature necessarie affinché il lavoro sia correttamente eseguito, mantenendo il grado di sicurezza e le condizioni originali della macchina.

Operazioni eseguite presso strutture inadeguate o da persone non qualificate comportano il decadimento di ogni forma di Garanzia e di ogni obbligo o responsabilità del Costruttore.

I ricambi e gli accessori non originali non sono approvati; l'impiego di ricambi ed accessori non originali compromette la sicurezza della macchina, solleva il Costruttore da ogni obbligo o responsabilità e comporta il decadimento di ogni forma di Garanzia.

9. GARANZIA

Le condizioni di garanzia sono destinate solamente ai consumatori, cioè operatori non professionisti.

La garanzia copre tutti i difetti di qualità dei materiali e di fabbricazione, accertati durante il periodo della garanzia dal vostro Rivenditore o da un Centro specializzato.

L'applicazione della garanzia si limita alla riparazione o alla sostituzione del componente ritenuto difettoso.

L'applicazione della garanzia è subordinata ad una manutenzione regolare della macchina.

La garanzia non copre i danni conseguenti a:

- Mancata familiarizzazione con la documentazione di accompagnamento (Manuali di Istruzioni).
- Uso professionale.
- Disattenzione, negligenza.
- Causa esterna (fulmine, urti, presenza di corpi estranei all'interno della macchina) o incidente.
- Uso e montaggio impropri o non consentiti dal costruttore.
- Scarsa e/o non corretta manutenzione.
- Modifica della macchina.
- Uso di ricambi e accessori non originali.

La garanzia non copre inoltre le spese accessorie eventualmente connesse all'attivazione della garanzia, quali il trasferimento presso l'utilizzatore, il trasporto della macchina verso il Rivenditore, noleggio di attrezzature per la sostituzione o la chiamata ad una società esterna per tutti i lavori di manutenzione.

L'utilizzatore è protetto dalle proprie leggi nazionali. I diritti dell'utilizzatore previsti dalle proprie leggi nazionali non sono in alcun modo limitati dalla presente garanzia.



СЪДЪРЖАНИЕ

1. ИНФОРМАЦИЯ ОТ ОБЩ ХАРАКТЕР	1
1.1 Как да се чете ръководството.....	1
2. ПРАВИЛА ЗА БЕЗОПАСНОСТ.....	1
2.1 АКУМУЛАТОР	1
2.2 ЗАРЯДНО УСТРОЙСТВО	2
2.3 Защита на околната среда и ИЗХВЪРЛЯНЕ....	3
3. ЗНАЦИ ЗА БЕЗОПАСНОСТ	4
4. ПРОВЕРКА НА СЪСТОЯНИЕТО НА ЗАРЕЖДАНЕ НА АКУМУЛАТОРА.....	4
5. ЗАРЕЖДАНЕ НА АКУМУЛАТОРА.....	4
6. ПОЧИСТВАНЕ.....	6
7. ПРИБИРАНЕ ЗА СЪХРАНЕНИЕ.....	6
8. ТЕХНИЧЕСКО ОБСЛУЖВАНЕ И ПОПРАВКИ.....	6
ГАРАНЦИЯ.....	6

1. ИНФОРМАЦИЯ ОТ ОБЩ ХАРАКТЕР

1.1 КАК ДА СЕ ЧЕТЕ РЪКОВОДСТВОТО

БЕЛЕЖКА или **ВАЖНО** предоставя уточнения или други елементи по отношение на цитираното по-горе, с цел да се избегне повреждане на машината или нанасяне на щети.

Символът  **показва опасност. Неспазването на предупреждението води до възможността от лични наранявания или наранявания на трети лица и/или нанасяне на щети.**

- * Параграфите отбелязани с квадрат със сив точков контур, указват опционални характеристики, които не са предвидени за всички модели, описани в това ръководство. Проверете дали съответната техническа характеристика е предвидена за Вашия модел.

2. ПРАВИЛА ЗА БЕЗОПАСНОСТ

 **Този уред може да бъде използван от деца над 8 годишна възраст, както и от лица с намалени физически, сетивни или умствени способности, или лица без опит и познания, при условие че са наблюдавани или след като са били инструктирани за безопасната употреба на уреда и осъзнават опасностите, свързани с употребата му. Децата не бива да играят с машината. Почистването и текущата поддръжка не трябва да се извършват от деца, които не са наблюдавани.**

 **Съхранете тези инструкции! За да намалите риска от пожар или електрически удари, е важно да следвате внимателно тези инструкции.**

2.1 АКУМУЛАТОР

- a) Използвайте само акумулатори, специално предвидени за вашия уред. Използването на други акумулатори може да предизвика нараняване и опасност от пожар.
- b) Преди да поставите акумулатора, уверете се, че уредът е изключен. Монтирането на акумулатор във включен електрически уред може да предизвика пожари.
- c) Сваляйте винаги блока на акумулатора, преди почистване, проверка или извършване на операции по поддръжката по инструмента.
- d) Да не се използва повреден или модифициран акумулатор или инструмент. Повредените или модифицирани акумулатори могат да имат непредвидени поведения с произтичащи от това пожар, експлозия или рискове от наранявания.
- e) Акумулатор в лошо състояние може да причини изтичане на течността.

! Изтеклите електролити, от евентуални течове на химически вещества от блока на акумулатора, са корозивни и токсични. Отделената от акумулатора течност, може да предизвика възпаление или изгаряния.

Направете така, че химическите вещества да НЕ влизат в контакт с очите, кожата и преди всичко, не ги поглъщайте.

Ако химическите вещества, които се намират в акумулатора, влязат в контакт с очите ви, измийте ги незабавно с чиста вода в продължение на поне 15 минути. Потърсете незабавно лекар.

Ако външното уплътнение се счупи и химическите вещества, съдържащи се в акумулатора, влязат в контакт с кожата: измийте веднага със сапун и вода и неутрализирайте с лимонен сок, оцет или други леки киселини.

- f) Прекъснете използването на акумулатора, ако този последният издава необичаен мирис или се прегрява, или променя цвета/формата си и придобива ненормален вид.

! Ако блока на акумулатора се напука или се счупи или се повреди, с или без загуба на химически вещества, не го зареждайте и не го използвайте.

НЕ СЕ ОПИТВАЙТЕ ДА ГО РЕМОНТИРАТЕ!

За да се избегнат злополуки и рискове от пожар, експлозии или електрически удари, а също и, за да се избегне нанасяне на вреди на околната среда:

- **покрийте клемите на акумулатора с устойчиво тинско.**
 - **НЕ се опитвайте да отстранявате или унищожавате каъвото и да било компонент на блока на акумулатора.**
 - **НЕ се опитвайте да отваряте блока на акумулатора.**
 - **Изхвърлете го и го заменете с нов блок на акумулатора.**
- g) Съхранявайте неизползваните акумулатори далеч от кламери, монети, ключове, гвоздеи, винтове или други малки метални предмети, които могат да предизвикат късо съединение на контактите. Късо съединение между контактите може да доведе до изгаряния или пожари.
- h) Не излагайте акумулатора на сладководна или солена вода.
- i) Не излагайте акумулаторния пакет или инструмента на огън или прекомерна температура. Излагането на огън или температура над 130 °C може да причини експлозия. Съхранявайте го винаги при нормална температура на околната среда.
- j) Клетките на акумулатора могат да развият малки течове, ако се използват твърде много или при екстремни температури.
- k) Не създавайте късо съединение в клемите на блока на акумулатора. Не обръщайте отрицателните и положителните клеми на акумулатора. Не

свързвайте положителната и отрицателната клема на акумулатора с метални предмети.

- l) По време на транспортиране на акумулатора, внимавайте контактите да не се свържат помежду си и не използвайте метални контейнери за транспортирането.
- m) Не демонтирайте акумулатора.
- n) Не удяряйте, не чукайте по акумулатора, нито се качвайте на него.
- o) Не извършвайте поправки по акумулатора. Ремонтните дейности трябва да се извършват от производителя или от специализиран сервизен център.

2.2 ЗАРЯДНО УСТРОЙСТВО

! Зарядното устройство е предназначено за презареждащи се литиево-йонни акумулатори. Други видове акумулатори може да избухнат и да причинят нанасяване на хора и нанасяне на щети на предмети.

- a) За зареждане на акумулатора използвайте единствено препоръчаните от производителя зарядни устройства. Зарядното устройство, което е подходящо за даден тип акумулатор, може да предизвика риск от пожар, токов удар, прегряване или изтичане на корозивна течност от акумулатора, когато се използва с друг тип пакетен акумулатор.
- b) Не зареждайте блока на акумулатора при дъжд или във влажни среди.
- c) Не потапяйте инструмента, блока на акумулатора или зарядното устройство във вода или в други течности.
- d) Не позволявайте проникване на течност в зарядното устройство.
- e) Не излагайте зарядното устройство на капене на течности или пръскане и не поставяйте на него съдове съдържащи течности, като например саксии.
- f) Не използвайте зарядното устройство на места, където има наличие на пари, запалими вещества или върху лесно запалими повърхности, напр. хартия, плат и т.н. По време на зареждане, зарядното устройство се загрява и може да предизвика пожар.
- g) Не позволявайте блока на акумулатора или зарядното устройство да се прегряват. Ако са горещи, оставете ги да се охладят преди употреба.
- h) Презареждайте само при стайна температура между 0 ° + 45 ° C. Не зареждайте акумулатора или инструмента извън този температурен диапазон. Неправилното зареждане или зареждане извън определения диапазон може да повреди акумулатора и да увеличи риска от пожар.
- i) НЕ свързвайте зарядното устройство с проводящи материали.
- j) НЕ използвайте зарядното устройство за цели различни от тези, указаните в настоящето ръководство.
- k) НЕ покривайте вентилационните решетки, които се намират върху горната част на зарядното устройство. Не поставяйте зарядното устройство върху мека повърхност като например одеяло или възглавница. Поддържайте чисти вентилационните решетки на зарядното устройство.

- l) Да се избягва влизане на малки метални предмети или материали като стоманена вълна, алуминиеви листове или други чужди частици в кухините на зарядното устройство.
- m) Не се опитвайте да свързвате две зарядни устройства едновременно.
- n) Преди използване, проверете дали волтажа на изход и тока на зарядното устройство на акумулатора, са подходящи за зареждане на блока на акумулатора.
- o) В случай, при който поляристата на изход не отговаря на тази на зареждането, не използвайте зарядното устройство.
- p) Не отваряйте във никакъв случай капака. Ако капака е повреден, зарядното устройство не може да бъде използвано повече.
- q) Външният гъвкав кабел на зарядното устройство не може да се сменя; ако кабелът се повреди е необходимо да се изхвърли цялото зарядно устройство.
(за CG 20 Li ,CGD 20 Li).
- Ако кабелът е повреден, той трябва да бъде заменен със специален комплект от кабели, предлаган от производителя или неговия дистрибутор.
(за CG 20 Li B).**
- r) Разначаването от линейното напрежение се извършва като се издърпа мрежовият контакт.
- s) Преди да използвате зарядното устройство, проверете наличното напрежение за всяка страна.
- t) Не монтирайте зарядното устройство на стената. Поставете го върху равна и здрава повърхност.

бъдат оползотворени екологично съобразно. Ако електрическите уреди се изхвърлят на сметище или в земята, вредните вещества могат да достигнат водосъбиращите земни пластове и да навлязат в хранителната верига, увреждайки вашето здраве и благоденствие. За по-задълбочена информация за изхвърлянето на този продукт, се свържете с компетентната служба за изхвърляне на битови отпадъци или с Вашия дистрибутор.



В края на техния полезен жизнен цикъл, изхвърлете акумулаторите като подходите с необходимото внимание за опазване на околната среда. Акумулаторът съдържа материал, който е опасен за Вас и околната среда. Той трябва да се сваля и предаде отделно в приемателен пункт, който приема литиево-йонни акумулатори.



Разделното събиране на използвани продукти и опаковки, позволява рециклиране на материалите и тяхното повторно използване. Повторното използване на рециклирани материали, помага за предотвратяване на замърсяването на околната среда и намалява използването на суровини.

2.3 ЗАЩИТА НА ОКОЛНАТА СРЕДА И ИЗХВЪРЛЯНЕ

Следните токсични и корозивни материали се намират в блока на акумулатора, който се използва с този инструмент: литиевите йони са токсичен материал.

⚠ Всички токсични материали трябва да се изхвърлят по подходящ начин, за да се предотврати замърсяване на околната среда.

Преди да изхвърлите блока на повреден литиево-йонен акумулатор, свържете се с местната Агенция за изхвърляне на отпадъци или с местната Агенция за опазване на околната среда, за да получите евентуална информация или специфични инструкции.

Занесете акумулатора в център за рециклиране и/или изхвърляне, който е сертифициран за управление на материали съдържащи литиеви йони.

- Не изхвърляйте акумулаторите в битовите отпадъци.
- Не горете акумулатора.
- Не поставяйте акумулаторите на места, където могат да станат част от местно сметище или твърди градски отпадъци.
- Предайте ги в оторизиран център за рециклиране на отпадъци.













Не изхвърляйте електрическите уреди заедно с битовите отпадъци. Според Европейската Директива 2012/19/ЕО за отпадъците от електрически и електронни апарати и влизането ѝ в действие в съответствие с националното законодателство, изхабените електрически апарати трябва да се събират отделно, за да

3. ЗНАЦИ ЗА БЕЗОПАСНОСТ

На акумулатора и на зарядното устройство са се появили различни символи.

Значение на символите:

	Не излагайте акумулатора на слънце, когато температурата надвишава 45°C.
	Не потапяйте акумулатора във вода и не го излагайте на влага.
	Не хвърляйте акумулаторите в огъня. ОПАСНОСТ ОТ ЕКСПЛОЗИЯ!
	В края на техния полезен жизнен цикъл, изхвърлете акумулаторите като подходите с необходимото внимание за опазване на околната среда.
	Степен на електрическа защита: клас II, двойна изолация
	Само за вътрешно използване
	Преди да заредите, прочетете инструкциите.
	Предпазител
	Маркировка за съответствие CE
	Не изхвърляйте електрическите уреди заедно с битовите отпадъци.

ВАЖНО Повредените или нечетливите стикери трябва да се заменят с нови. Поискайте нови стикери от Вашия сервизен център.

4. ПРОВЕРКА НА СЪСТОЯНИЕТО НА ЗАРЕЖДАНЕ НА АКУМУЛАТОРА

Натиснете бутона, който указва капацитета на акумулатора (1). Сигналните лампички (2) се включват според нивото на капацитета на акумулатора. Вижте следващата схема:

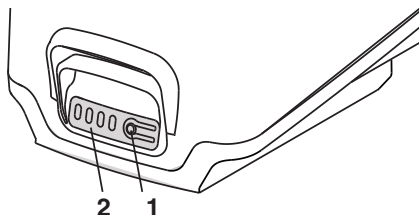

Сигнални лампички	Капацитет
4 зелени сигнални лампички	Акумулатора е зареден около 75% – 100%
3 зелени сигнални лампички	Акумулатора е зареден около 50% – 75%
2 зелени сигнални лампички	Акумулатора е зареден около 25% – 50%
1 зелена сигнална лампичка	Акумулатора е зареден около 1% – 25%
1 зелена сигнална лампичка премигваща	Акумулатора е изтощен и е необходимо да се зареди незабавно.

БЕЛЕЖКА По време на работа акумулаторът е предпазен от пълно изтощаване чрез защитно устройство, което изключва машината и блокира функционирането ѝ.

5. ЗАРЕЖДАНЕ НА АКУМУЛАТОРА

Акумулаторът трябва да се зареди отново задължително.

- Преди употреба за първи път след закупуване ((акумулаторът не се изпраща напълно зареден);
- Преди всеки продължителен период на неизползване (по-дълъг от 30 дни) (пар. 7);
- Преди пускане в действие след продължителен период на неизползване.

Ако не се спазва процедурата или не се зарежда акумулатора, може да възникнат непоправими щети по елементите на акумулатора. Изтощен акумулатор **трябва** да бъде зареден възможно най-скоро.

БЕЛЕЖКА Акумулаторът може да се презарежда във всеки момент, даже частично, без риск от повреда.

БЕЛЕЖКА Акумулаторът е снабден със защита, която възпрепятства зареждането, ако температурата на акумулатора не е между 0 и +40 °C.

1. Свържете зарядното устройство към контакт за променлив ток (AC) (1).
2. Поставете блока на акумулатора (2) в зарядното устройство (3).
3. Светодиодните сигнални лампички на зарядното устройство (4) и тези на акумулатора (5) светват, за да уведомят за текущото състояние на акумулатора.

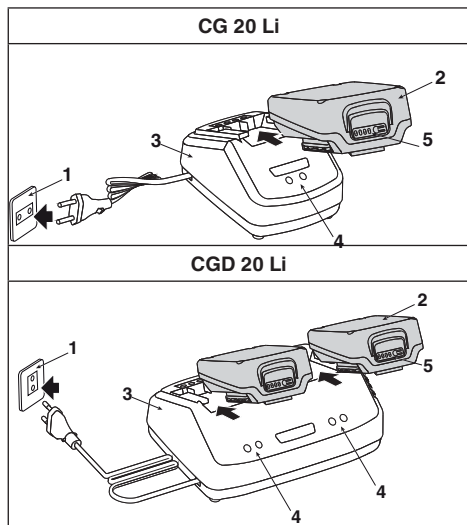

САМО със зарядно устройство CG 20 Li B

Презареждането може да се извърши директно на машината, оставяйки акумулаторите поставени на съответното място и свързвайки конектора (A) към машината, като използвате собствената докинг станция за зареждане (B).

Докинг станцията за зареждане (B) може да се фиксира директно на стената или да се плъзга върху фиксиращата релса (C).

БЕЛЕЖКА За всички операции по сглобяването, вижте специалното ръководство на машината.

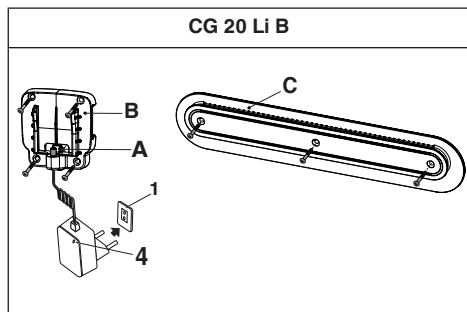

За да монтирате/смените адаптера (D), натиснете (E) и завъртете.

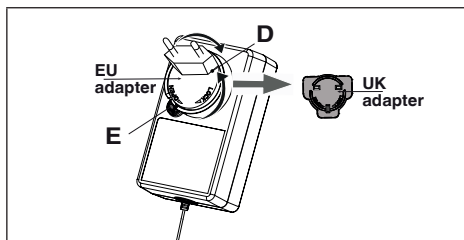

Акумулаторите остават поставени в машината, а LED светлините светят, за да съобщават текущото състояние на акумулатора.

ОПИСАНИЕ	СЪСТОЯНИЕ СВЕТОДИОД ЗАРЯДНО УСТРОЙСТВО		СЪСТОЯНИЕ СВЕТОДИОД АКУМУЛАТОР
	●	●	●
Няма акумулатор	●	Зелен цвят	Всички светодиоди са изключени
Акумулатор в състояние на зареждане	●	Червен цвят	4 мигащи зелени светодиоди в прогресивна последователност
Напълно зареден акумулатор	●	Зелен цвят	4 зелени светодиоди
Прегрял акумулатор: (отстранете за около 30 min, за да се позволи неговото охлаждане)	●	Зелен цвят	4 мигащи зелени светодиоди в бавна последователност
Дефектен акумулатор: (свалете и заменете с нов акумулатор)	●	Зелен цвят	4 мигащи зелени светодиоди в бърза последователност

ПРОВЕРКА НА ЗАРЯДНОТО УСТРОЙСТВО

- Ако блока на акумулатора не се зарежда правилно:
- Проверете тока на изход с друг инструмент. Уверете се, че контакта не е изолиран.
 - Проверете дали контактите на зарядното устройство не са претърпели късо съединение, предизвикано от отпадъци или други материали.
 - Проверете дали конекторът е вкаран добре в машината (за зарядно устройство CG 20 Li B)

6. ПОЧИСТВАНЕ

Преди да почистите зарядното устройство или, когато няма блок на акумулатора отвърте на зарядното устройство, е необходимо да го разкачите.

 **За да се избегнат рисковете от пожар, електрически удари или електрически разряди:**

- Да не се трие с мокри кърпи или детергенти по акумулатора или зарядното устройство на акумулатора.
- Почиствайте външната част на зарядното устройство със суха и мека кърпа. Не изплаквайте с евентуални помпи и не почиствайте с вода.

7. ПРИБИРАНЕ ЗА СЪХРАНЕНИЕ

Ако акумулаторът и зарядното устройство не се използват за дълго време, свалете акумулатора от зарядното устройство (или от машината, ако е предвидено и изключете АС контакта.

Ако акумулаторът не се зарежда за дълъг период от време, е необходимо да го съхранявате винаги на сянка, на хладно и сухо, където няма влага при температура на околната среда между 0–45°C.

ВАЖНО В случай на продължително неизползване, зареждайте акумулатора на всеки два месеца, за да удължите неговият жизнен цикъл.

8. ТЕХНИЧЕСКО ОБСЛУЖВАНЕ И ПОПРАВКИ

Това ръководство предоставя всички упътвания, необходими за управлението на машината и за извършване на правилна основна поддръжка от потребителя.

Всички операции по регулирането и поддръжката, които не са описани в това ръководство, трябва да бъдат извършвани при Вашия дистрибутор или в специализиран център за обслужване, който разполага с оригинални резервни части и необходимите познания и инструменти за правилното извършване на работата, като се запази степента на безопасност и първоначалното състояние на машината.

Операции, извършени от некомпетентни лица или фирми водят до отпадане на всякаква гаранция и всякакво задължение или отговорност на Производителя.

Не се одобрява използването на неоригинални резервни части и принадлежности; използването на неоригинални резервни части и принадлежности компрометира безопасността на машината и освобождава Производителя от всякакво задължение или отговорност и води до отпадане на всяка форма на гаранция.

9. ГАРАНЦИЯ

Условията на гаранцията се отнасят само до потребителите, тоест, непрофесионални оператори.

Гаранцията покрива всички дефекти свързани с качеството на материалите и производството, които са установени по време на периода на гаранция от Вашия дистрибутор или от специализиран сервизен център.

Прилагането на гаранцията се ограничава до поправка или смяна на дефектен компонент.

- Незапознаване с документацията, която придружава машината (Ръководства с инструкции).
- Професионално използване.
- Невнимание, небрежност.
- Външна причина (мълнии, удари, наличие на външни тела в машината) или инцидент.
- Несвойствено или неразрешено от производителя използване или монтаж.
- Лоша и/или неправилна поддръжка.
- Модифициране на машината.
- Използване на неоригинални резервни части и принадлежности.

Освен това, гаранцията не покрива евентуални допълнителни разходи свързани с активирането на гаранцията като транспортиране при потребителя, транспортиране на машината при дистрибутора, вземане под наем на оборудване за смяна или повикване на външна фирма за извършване на всички работи по поддръжката.

Потребителят е защитен от действащото национално законодателство. Правата на потребителя предвидени от действащото национално законодателство по никакъв начин не се ограничават от настоящата гаранция.



SADRŽAJ

1. OPĆE INFORMACIJE	1
1.1 Kako se služiti priručnikom	1
2. SIGURNOSNI PROPISI.....	1
2.1 BATERIJA	1
2.2 PUNJAČ BATERIJE.....	2
2.3 Zaštita okolice i ZBRINJAVANJE.....	2
3. SIGURNOSNE OZNAKE.....	3
4. PROVJERA STANJA NAPUNJENOSTI BATERIJE	4
5. PUNJENJE BATERIJE	4
6. ČIŠĆENJE.....	5
7. SKLADIŠTENJE.....	5
8. ASISTENCIJA I POPRAVKA	5
9. GARANCIJA.....	5

1. OPĆE INFORMACIJE

1.1 KAKO SE SLUŽITI PRIRUČNIKOM

NAPOMENA ili **VAŽNO** pruža objašnjenja ili ostale elemente u vezi s prethodno navedenim, kako ne biste oštetili mašinu ili napravili štetu.

Simbol  **ističe opasnost. Ukoliko se ne pridržavate upozorenja, možete se povrijediti ili nanijeti povrede i/ili oštećenja trećim licima.**

- Paragrafi istaknuti kvadratom s tačkastim stranama
- sive boje pokazuju opcijske karakteristike koje
- ne postoje na svim modelima mašina opisanih
- u ovom Priručniku. Provjerite je li karakteristika
- prisutna na Vašem modelu mašine.

2. SIGURNOSNI PROPISI

 **Ovu mašinu mogu koristiti djeca od 8 i više godina starosti kao i osobe sa smanjenim tjelesnim, osjetnim ili mentalnim sposobnostima, ili osobe koje ne poznaju mašinu ili nemaju iskustva s njom, pod uslovom da ih nadziru osobe odgovorne za njihovu sigurnost ili da su upoznate sa sigurnom upotrebom mašine i da su svjesne pratećih opasnosti. Djeca se ne smiju igrati ovom mašinom. Rbbedovno čišćenje i održavanje ne smiju vršiti djeca bez nadzora.**

 **Sačuvajte ova uputstva! Da biste smanjili rizik od požara ili električnog udara, trebate pažljivo slijediti ova uputstva.**

2.1 BATERIJA

- a) Koristite isključivo specifične baterije koje su predviđene za vašu mašinu. Upotreba drugih baterija može prouzrokovati povrede i rizik od požara.
- b) Prije stavljanja baterije uvjeriti se je li kosilica isključena. Ako se baterija stavlja u električne aparate koji su uključeni, može nastati požar.
- c) Uvijek skinite bateriju prije čišćenja, kontrole ili održavanja uređaja.
- d) Nemojte koristiti bateriju ili alatku koju su oštećeni ili izmijenjeni. Oštećene ili izmijenjene baterije mogu dovesti do nepredviđenih situacija kao i do požara, eksplozije ili rizika od povreda.
- e) Ako je baterija u loše stanju, može doći do curenja tekućine iz nje.

 **Elektroliti koji eventualno iscuru iz baterije odnosno kemijske supstance, korozivni su i toksični. Tekućina koja iscuri iz baterije može izazvati upalu ili opekline.**

Pazite da kemijske supstance NE dođu u dodir s očima i kožom, a posebno pazite da ih ne progutate.

Ako kemijske supstance koje se nalaze u bateriji dođu u dodir s očima, odmah ispirati oči čistom vodom u trajanju od najmanje 15 minuta. Odmah se obratite ljekaru.

Ako pukne vanjski žig i kemijske supstance koje se nalaze u bateriji dođu u dodir s kožom: odmah oprati vodom i sapunom i neutralizirati limunovim sokom, ocatom ili drugim laganim kiselinama.

- f) Prekinite s korištenjem baterije ako se iz nje počne širiti neobičan miris, ako se ona pregrije ili promijeni boju/oblik i ako poprimi čudan izgled.

⚠ Ako se baterija ošteti ili se pokvari, nemojte je puniti niti koristiti bez obzira da li iz nje cure kemijske supstance ili ne.

NE POKUŠAVAJTE JE POPRAVITI!

Da ne bi došlo do povreda i rizika od požara, eksplozija ili električnog udara i oštećenja okolice:

- **Pokrijte terminale baterije s jakom ljepljivom trakom.**
 - **NEMOJTE pokušavati skidati niti uništiti niti jednu komponentu baterije.**
 - **NEMOJTE pokušavati otvarati bateriju.**
 - **Zbrinite bateriju i zamijenite je novom.**
- g) Bateriju koja se ne koristi treba držati podalje od uređskih spajalica, kovanog novca, ključeva, čavala, vijaka ili drugih sitnih metalnih predmeta koji bi mogli dovesti do nastanka kratkog spoja između kontakata. Kratak spoj između kontakata baterije može izazvati sagorjevanje ili požar.
- h) Ne izlažite bateriju slatkoj ili slanoj vodi.
- i) Nemojte izlagati bateriju ili alatku vatri kao ni prekomjernim temperaturama. Izlaganje vatri ili temperaturama od preko 130 °C može dovesti do eksplozije. Uvijek ga čuvajte na normalnoj sobnoj temperaturi.
- j) Iz čelija baterije može doći od curenja tekućine u slučaju prekomjernog korištenja ili korištenja na ekstremnim temperaturama.
- k) Ne pokušavajte dovesti u kratak spoj terminale baterije. Nemojte izmještati negativni ili pozitivni terminal baterije. Nemojte povezivati pozitivni i negativni terminal baterije na metalne predmete.
- l) Za vrijeme transporta baterija, pazite da se kontakti ne spoje međusobno i nemojte koristiti metalne kutije za njihov transport.
- m) Nemojte rasklapati bateriju.
- n) Nemojte udarati bateriju i nemojte se na nju peti.
- o) Ne vršite popravke na bateriji. Popravke mora izvršiti proizvođač ili specijalizirani servisni centar.

2.2 PUNJAČ BATERIJE

⚠ Ovaj punjač je namijenjen za punjenje baterija s litijским ionima koje se mogu puniti. Ostali tipovi baterija mogli bi eksplodirati, povrijediti osobe i oštetiti predmete.

- a) Za punjenje baterije koristite isključivo punjač koji je preporučio proizvođač. Punjač baterija koji je prikladan za određeni tip baterija, može izazvati rizik od požara, strujni udar, pregrijavanje ili curenje korozivne tekućine iz baterije ukoliko se koristi s nekim drugim tipom baterija.
- b) Nemojte puniti bateriju na kiši ili u vlažnim prostorijama.
- c) Nemojte uranjati alatku, bateriju ili punjač u vodu ili u druge tekućine.
- d) Nemojte dopustiti da tekućina dospije u punjač.
- e) Punjač baterije ne smijete izlagati kapanju ili prskanju i ne smijete postaviti iznad aparata posude s tekućinama kao što su na primjer vaze.
- f) Ne koristite punjač baterije u prostorijama u kojima ima pare, zapaljivih materija ili na lako zapaljivim površinama, kao što su papir, tkanine, itd. Za vrijeme punjenja, punjač baterije se zagrijava i mogao bi izazvati požar.
- g) Nemojte dozvoliti da se baterija ili punjač pregriju. Ako su vrući, pričekajte da se ohlade prije ponovne upotrebe.
- h) Punitite bateriju samo na sobnoj temperaturi, između 0° + 45°C. Nemojte puniti bateriju ili alatku izvan ovog temperaturnog opsega. Neprikladno punjenje ili punjenje na temperaturi izvan određenog intervala, može oštetiti bateriju i povećati rizik od požara.
- i) NEMOJTE spajati punjač provodljivim materijalima.
- j) NEMOJTE koristiti punjač u druge svrhe od onih koje su predviđene u ovom priručniku.
- k) Nemojte pokrivati ventilacione rešetke koje se nalaze na gornjoj strani punjača. Nemojte stavljati punjač na meku površinu kao što su na primjer deka ili jastuk. Ventilacione rešetke na punjaču moraju biti čiste.
- l) Izbjegavajte da sitni metalni predmeti ili materijal kao što su čelična vuna, aluminijski listovi ili druge strane čestice ne dospiju u rupe na punjaču.
- m) Nemojte pokušavati povezivati dva punjača istovremeno.
- n) Prije korištenja provjerite jesu li izlazni napon i struja punjača baterije prikladni za punjenje baterije.
- o) Ako polovi na izlazu ne odgovaraju polovima punjenja, nemojte koristiti punjač.
- p) Nemojte nipošto otvarati poklopac. Ako je poklopac oštećen, punjač se više ne smije koristiti.
- q) Spoljni fleksibilni kabl punjača baterija se ne može zameniti; ako je kabl oštećen, ceo punjač baterije će morati da se odloži (za CG 20 Li, CGD 20 Li).
- Ako je kabl oštećen, mora se zamijeniti posebnim kablom iz kompleta dostupnim od proizvođača ili prodavca (za CG 20 Li B).**
- r) Isključenje s napajanja tako što ćete povući na mrežnu utičnicu.
- s) Prije korištenja punjača, provjerite koja je voltaža dostupna u svakoj Zemlji.
- t) Ne postavljati punjač z bateriju na zid. Staviti ga na ravnu, čvrstu površinu.

2.3 ZAŠTITA OKOLICE I ZBRINJAVANJE

U bateriji se nalazi sljedeći toksični i korozivni materijal: litijski ionu su toksičan materijal.

⚠ Sav toksičan materijal mora se zbrinuti prikladno kako ne bi došlo do zagađenja okolice.

Prije nego što zbrinete baterije s litijskim ionima koje su oštećene ili pokvarene, kontaktirajte lokalnu agenciju za zbrinjavanje otpada ili lokalnu agenciju za zaštitu okoline da dobijete više informacija i uputstava.

Ponesite baterije u centar za reciklažu i/ili zbrinjavanje koji je ovlašten za zbrinjavanje materijala s litijskim ionima.

- Nemojte bacati bateriju u kućni otpad.
- Nemojte paliti bateriju.
- Nemojte stavljati baterije na mjesta koja bi mogla postati dio lokalne deponije ili čvrstog komunalnog otpada.
- Predajte iste ovlaštenom centru za reciklažu.



Nemojte bacati električne aparate u kućni otpad. Na osnovu Europske smjernice 2012/19/EZ o otpadu električnih i elektronskih aparata i njenom sprovođenju u skladu sa državnim propisima, istrošeni električni aparati se moraju odvojeno skupljati da bi se mogli ponovo iskoristiti na ekološko prihvatljiv način. Električni aparati bačeni na otpad ili u prirodu, stvaraju otrovne supstance koje mogu završiti u podzemnim vodama i lancu ishrane te na taj način štetiti vašem zdravlju. Za više informacija o zbrinjavanju ovog proizvoda, obratite se nadležnom centru za zbrinjavanje otpada iz domaćinstva ili ovlaštenom zastupniku.













Na kraju radnog vijeka baterija, zbrinite iste poštujući okolicu. Baterija sadrži materijal koji je opasan po Vas i po okolicu. Istu morate izvaditi i posebno zbrinuti u objektu koji prihvata baterije s litijumskim jonima.



Odvojeno skupljanje korištenih proizvoda i ambalaže omogućava reciklažu materijala i njihovu ponovnu upotrebu. Ponovna upotreba recikliranog materijala pomaže da se spriječi zagađenje okoline i smanjuje potražnju za sirovinama.

3. SIGURNOSNE OZNAKE

Na bateriji i na punjaču baterije nalaze se razni simboli. Značenje simbola:

	Ne izlažite bateriju suncu kada temperatura prelazi 45°C.
	Ne uranjajte bateriju u vodu niti je izlažite vlazi.
	Ne bacajte baterije u vatru. OPASNOST OD EKSPLOZIJE!
	Na kraju radnog vijeka baterija, zbrinite iste poštujući okolicu.
	Stupanj električne zaštite: klasa II, dvostruka izolacija
	Samo za unutarnju upotrebu
	Prije punjenja pročitajte uputstva.
	Osigurač
	Oznaka sukladnosti CE
	Nemojte bacati električne aparate u kućni otpad.

VAŽNO Oštećene ili nečitljive naljepnice moraju se zamijeniti. Zatražite nove naljepnice od ovlaštene servisne službe.

4. PROVJERA STANJA NAPUNJENOSTI BATERIJE

Pritisnite taster koji pokazuje stanje napunjenosti baterije (1). Svjetla (2) se pale prema nivou napunjenosti baterije. Pogledajte sljedeću shemu:

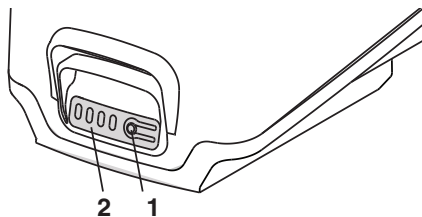

Svjetla	Kapacitet
4 zelena svjetla	Baterija je napunjena oko 75%-100%
3 zelena svjetla	Baterija je napunjena oko 50% – 75%
2 zelena svjetla	Baterija je napunjena oko 25% – 50%
1 zeleno svjetlo	Baterija je napunjena oko 1% – 25%
1 zeleno svjetlo koje treperi	Baterija je prazna i potrebno ju je odmah napuniti

NAPOMENA Za vrijeme rada, baterija je zaštićena od totalnog pražnjenja preko zaštitnog uređaja koji isključuje mašinu i blokira njen rad.

5. PUNJENJE BATERIJE

Bateriju odmah morate napuniti:

- Prije prve upotrebe nakon kupovine (baterija se ne šalje potpuno puna);
- Prije dužeg perioda nekorištenja mašine (duže od 30 dana) (par. 7);
- Svaki put prije puštanja mašine u pogon nakon dužeg nekorištenja.

Ako se ne pridržavate opisanog postupka ili ne napunite bateriju, njeni elementi bi se mogli trajno oštetiti. Prazna baterija **mora** se što prije napuniti.

NAPOMENA Baterija se može napuniti u svakom trenutku, čak i djelimično, a da pri tom ne postoji rizik da se ošteti.

NAPOMENA Baterija je opremljena zaštitom koja sprječava ponovno punjenje ako temperatura baterije nije između 0 i +40 °C.

1. Povežite punjač na utičnicu AC (1).
2. Stavite bateriju (2) na punjač (3).
3. LED svjetla na punjaču (4) i bateriji (5) upalit će se da označe trenutno stanje baterije.

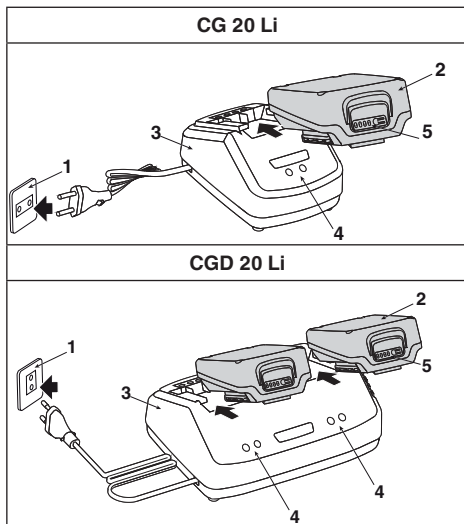

• SAMO s punjačem CG 20 Li B

Punjenje se može izvršiti izravno na maašini, ostavljajući baterije umetnute i spajajući konektor (A) na mašinu, koristeći vlastitu bazu za punjenje (B).

Baza za punjenje (B) može se pričvrstiti izravno na zid ili kliziti po pričrsvnoj šini(C).

NAPOMENA Za sve postupke sastavljanja pogledajte poseban priručnik za mašinu.

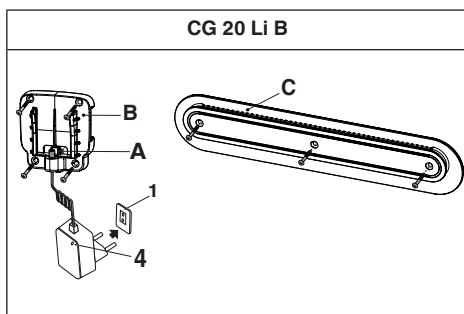

Za postavljanje/promjenu adaptera (D), pritisnite (E) i zakrenite

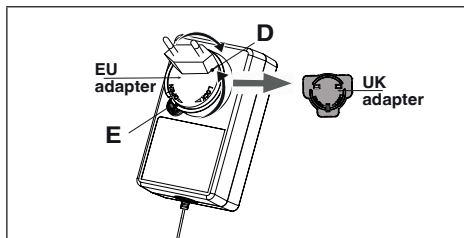

Baterije ostaju umetnute u stroj, a LED svjetla će svijetliti kako bi saopštila trenutni status baterije.

OPIS	STANJE LED SVJETLA NA PUNJAČU		STANJE LED SVJETLA NA BATERIJI
Nema baterije	●	Zelena	Sva led svjetla ugašena
Baterija se puni	●	Crvena	⚙️ 4 zelena led svjetla koja trepte, jedna za drugim
Baterija do kraja napunjena	●	Zelena	● 4 zelena svjetla
Baterija poluzagrijana: (skinite je na oko 30 min. da se ohladi)	●	Zelena	⚙️ 4 zelena led svjetla koja trepte, spor redosljed
Baterija u kvaru: (skinite bateriju i zamijenite je novom)	●	Zelena	⚙️ 4 zelena led svjetla, brzi redosljed

KONTROLA PUNJAČA

Ako se baterija ne puni pravilno:

- Provjerite nekom drugom alatu izlaznu struju. Uvjerite se da utičnica nije izolirana.
- Provjerite da na kontaktima punjača nije došlo do kratkog spoja uslijed krša ili drugog materijala.
- Provjerite je li konektor ispravno umetnut u mašinu (s punjačem baterija CG 20 Li B)

6. ČIŠĆENJE

Prije nego što očistite punjač ili kada u njemu nema baterija, trebate ga iščupati.

⚠️ Da biste izbjegli rizik od požara, električnog udara ili pražnjenja:

- Nemojte prelaziti vlažnom krpom ili sredstvima za čišćenje preko baterije ili punjača baterije.
- Očistite vanjsku stranu punjača suhom i mekom krpom. Nemojte ispirati eventualnim pumpama niti čistiti vodom.

7. SKLADIŠTENJE

Ako se baterija i punjač neće koristiti duže vrijeme, uklonite bateriju iz punjača (ili iz mašine, ako postoji) i odspojite AC utičnicu.

Ako bateriju ne budete punili dugo vremena, morate je čuvati u hladu, u svježoj prostoriji bez vlage, na temperaturi između 0~45°C.

VAŽNO U slučaju dužeg nekorisćenja, napunite bateriju svaka dva mjeseca da produžite njen vijek trajanja.

8. ASISTENCIJA I POPRAVKA

Ovaj priručnik pruža sva uputstva potrebna za upravljanje mašinom i za njeno osnovno ispravno održavanje koje može izvršiti i sam korisnik.

Sve operacije podešavanja i održavanja koje nisu opisane u ovom priručniku moraju se izvršiti kod ovlaštenog zastupnika ili specijalizirane servisne službe, koja posjeduje originalne rezervne dijelove, znanje i alat potreban da se ispravno izvrše pomenuti zahvati te da se zadrži izvorni stepen sigurnosti mašine i izvorni uslovi.

Zahvati koji se izvrše u neodgovarajućim objektima ili od strane nekalifikovanih osoba dovode do prekida važenja bilo kojeg oblika garancije, dok proizvođač neće imati nikakvu obavezu niti odgovornost.

Neoriginalni rezervni dijelovi i dodatna oprema nisu odobreni; upotreba neoriginalnih rezervnih dijelova i dodatne opreme ugrožava sigurnost mašine, a proizvođač u tom slučaju neće imati nikakvu obavezu niti će snositi nikakvu odgovornost i prestaje važiti bilo koji oblik garancije..

9. GARANCIJA

Garancija važi samo za potrošača, odnosno za neprofesionalne korisnike.

Ta garancija pokriva sve nedostatke u materijalu i kvalitetu proizvodnje koje tokom garantnog roka utvrdi vaš trgovac ili specijalizirani centar.

Garancija se primenjuje samo za popravku ili zamjenu komponente za koju se smatra da ima nedostatak.

- Nedovoljnog poznavanja prapratne dokumentacije (Priručnici s upustvima).
- Profesionalne upotrebe.
- Nepažnje, nemarnosti.
- Spoljašnjeg uzroka (munje, udarci, strana tijela unutar mašine) ili nezgoda.
- Neodgovarajuće upotrebe i montaže ili upotrebe i montaže koju nije odobrio proizvođač.
- Slabo i/ili neispravno održavanje.
- Izmjene mašine.
- Upotreba neoriginalnih rezervnih dijelova i dodataka.

Garancija nadalje ne pokriva: Tidodatni troškovi su možda povezani s aktiviranjem garancije, kao što je prijenos do korisnika, prijevoz mašine do trgovca, najam opreme za zamjenu ili poziv vanjskoj kompaniji za sve radove održavanja

Kupac je zaštićen zakonima koji su na snazi u njegovoj Zemlji. Prava korisnika predviđena zakonom koji su na snazi u njegovoj Zemlji ni na koji način ne mogu biti ograničeni ovom garancijom.



OBSAH

1. VŠEOBECNÉ INFORMACE	1
1.1 Jak číst návod	1
2. BEZPEČNOSTNÍ POKYNY	1
2.1 AKUMULÁTOR	1
2.2 NABÍJEČKA AKUMULÁTORŮ	2
2.3 OCHRANA ŽIVOTNÍHO PROSTŘEDÍ A LIKVIDACE	3
3. VÝSTRAŽNÉ SYMBOLY	3
4. KONTROLA STAVU NABÍTÍ AKUMULÁTORU	4
5. NABÍTÍ AKUMULÁTORU	4
6. ČISTĚNÍ	5
7. SKLADOVÁNÍ	5
8. SERVISNÍ SLUŽBA A OPRAVY	5
9. ZÁRUKA	5

1. VŠEOBECNÉ INFORMACE

1.1 JAK ČÍST NÁVOD

POZNÁMKA nebo **DŮLEŽITÁ INF.** upřesňuje nebo blíže vysvětluje některé předem uvedené informace a to za účelem vyhnouti se poškození stroje a způsobení škod.

Symbol  **poukazuje na nebezpečí. Nedodržení uvedeného varování má za následek možné ublížení na zdraví obsluhy nebo třetích osob a/nebo škody na majetku.**

- Zvýrazněné odstavce s rámečkem tvořeným šedými
- tečkovanými čarami označují charakteristiky volitelného
- příslušenství, které není součástí všech modelů
- dokumentovaných v tomto návodu. Zkontrolujte, zda je
- konkrétní charakteristika součástí požadovaného modelu.

2. BEZPEČNOSTNÍ POKYNY

 **Toto zařízení může být používáno dětmi ve věku nejméně 8 let a osobami s omezenými fyzickými, sensorickými nebo duševními schopnostmi nebo osobami bez zkušeností a znalostí, když jsou pod dozorem nebo když jsou poučeny o bezpečném použití zařízení a chápou související nebezpečí. Děti si nesmí hrát se zařízením. Čištění a údržbu, které má provádět uživatel, nesmí provádět děti bez dozoru.**

 **Tyto pokyny uschovejte! Pro snížení rizika požáru nebo zásahu elektrickým proudem je důležité tyto pokyny pochopit a důsledně dodržovat.**

2.1 AKUMULÁTOR

- a) Používejte pouze specifické akumulátory určené pro vaše nářadí. Použití jiných akumulátorů může způsobit zranění a riziko požáru.
- b) Před vložením akumulátoru se ujistěte, že je zařízení vypnuto. Montáž akumulátoru do zapnutého elektrického zařízení může způsobit požár.
- c) Před čištěním, kontrolou nebo údržbou zařízení vždy vyjměte akumulátor.
- d) Nepoužívejte poškozený nebo změněný akumulátor nebo nářadí. Poškozené nebo změněné akumulátory se mohou vyznačovat nepředvídatelným chováním s následným požárem, výbuchem nebo rizikem ublížení na zdraví.
- e) Akumulátor ve špatném stavu může způsobit únik kapaliny.

 **Elektrolyty uvolněné při případném úniku chemikálií z akumulátoru jsou žíravé a toxické. Kapalina vystříknutá z akumulátoru může způsobit zapálení nebo popáleniny.**

Postupujte tak, aby se chemické látky NEDOSTALY do styku s očima a s pokožkou, a především, aby nedošlo k jejich požití.

Při styku chemických látek, které se nacházejí v akumulátoru, s očima je okamžitě vymyjte čistou vodou po dobu nejméně 15 minut. Okamžitě kontaktujte lékaře.

Při poškození vnějšího utěsnění s následným stykem chemických látek, které se nacházejí uvnitř akumulátoru, s pokožkou: okamžitě umyjte zasažené místo vodou a mýdlem a zneutralizujte účinek chemických látek citronovou šťávou, octem nebo jinými lehkými kyselinami.

- f) Když z akumulátoru vychází neobvyklý zápach, když se přehřívá nebo mění barvu/tvar při běžném vzhledu, přerušete jeho použití.

⚠ Po nalomení, prasknutí nebo poškození akumulátoru s únikem nebo bez úniku chemických látek jej nenabíjejte a nepoužívejte. NEPOKOUŠEJTE SE HO OPRAVIT!

Aby se zabránilo nehodám a riziku požáru výbuchu nebo úrazu elektrickým proudem a aby se zabránilo poškození životního prostředí:

- Svorky baterie zakryjte odolnou lepicí páskou.
 - **NEPOKOUŠEJTE se odstranit nebo zlikvidovat jakýkoliv komponent akumulátoru.**
 - **NEPOKOUŠEJTE se otevřít akumulátor.**
 - **Zlikvidujte ho a vyměňte jej za nový akumulátor.**
- g) Nepoužívaný akumulátor skladujte v dostatečné vzdálenosti od kancelářských sponek, mincí, klíčů, hřebíků, šroubů nebo jiných malých kovových předmětů, které by mohly způsobit zkrat kontaktů. Zkrat mezi kontakty akumulátoru může způsobit hoření nebo požár.
- h) Nevystavujte akumulátor působení sladké nebo slané vody.
- i) Nevystavujte akublok nebo nářadí ohni nebo nadměrné teplotě. Vystavení ohni nebo teplotě převyšující 130 °C může způsobit výbuch. Vždy ho uchovávejte při běžné pokojové teplotě.
- j) Články akumulátorové jednotky se mohou při přílišném použití nebo při mimořádných teplotách vyznačovat malými úniky.
- k) Nesnažte se zkratovat svorky akumulátorové jednotky. Nezaměňujte záporný a kladný pól akumulátoru. Nespoujte kladnou svorku akumulátoru se zápornou prostřednictvím kovových předmětů.
- l) Během přepravy akumulátoru věnujte pozornost tomu, aby se zabránilo vzájemnému propojení kontaktů, a nepoužívejte pro přepravu kovové nádoby.
- m) Nerozebírejte akumulátor.
- n) Nezasahujte akumulátor, neklepejte po něm, ani na něj nevystupujte.
- o) Neprovádějte úkony opravy akumulátoru. Činnost spojená s opravou musí být provedena výrobcem nebo specializovaným servisním střediskem.
- 2.2 **NABÍJEČKA AKUMULÁTORŮ**
- ⚠ Nabíječka je určena pro nabíjecí lithium-iontové akumulátory. Jiné typy baterií mohou explodovat a způsobit zranění osob a škody na majetku.**
- a) Pro nabití akumulátoru používejte výhradně nabíječku akumulátorů doporučené výrobcem. Nabíječka akumulátorů, vhodná pro jeden typ akubloků, může při použití s jiným akublokem způsobit riziko požáru, zásah elektrickým proudem, přehřátí nebo únik korozivní kapaliny z akumulátoru.
- b) Akumulátor nenabíjejte v dešti nebo ve vlhkém prostředí.
- c) Zařízení, akumulátor ani nabíječku neponořujte do vody ani jiných kapalin.
- d) Nedovoďte, aby kapaliny pronikla dovnitř nabíječky.
- e) Nevystavujte nabíječku akumulátorů kapání nebo stříkání, a neumísťujte na zařízení nádoby s kapalinami, jako například vázy.
- f) Nabíječku akumulátorů nepoužívejte na místech s výpary, zápalnými látkami nebo na snadno zápalných površích, jako je papír, textilie apod. Během nabíjení dochází k ohřevu nabíječky akumulátoru, a proto by mohla způsobit vznik požáru.
- g) Nedovoďte, aby se akumulátor nebo nabíječka přehřála. Když jsou horké, před použitím je nechte ochladit.
- h) Nabíjení provádějte výhradně při teplotě prostředí, v rozsahu od 0 do +45 °C. Nenabíjejte akumulátor nebo nářadí mimo tento určený teplotní rozsah. Nevhodné nabíjení nebo teplota mimo určený teplotní interval může poškodit akumulátor a zvýšit riziko požáru.
- i) **NESPOJUJTE nabíječku s vodivými materiály.**
- j) Nabíječku **NEPOUŽÍVEJTE** pro jiné účely, jsou uvedeny v tomto návodu.
- k) **Nezakrývejte ventilační mřížky na horní straně nabíječky.** Nabíječku neumísťujte na měkký povrch, jako je například přikrývka nebo polštář. Větrací mřížky nabíječky udržujte čisté.
- l) **Zabraňte vniknutí drobných kovových předmětů nebo materiálů, jako je ocelová vlna, hliníková fólie nebo jiné cizí částice, dovnitř nabíječky.**
- m) **Nesnažte se připojit dvě nabíječky současně.**
- n) **Před použitím zkontrolujte, zda jsou výstupní napětí a nabíjecí proud akumulátoru vhodné k nabíjení akumulátoru.**
- o) **V případě, když výstupní polarita neodpovídá nabíjecí, nabíječku nepoužívejte.**
- p) **V žádném případě neotvírejte víko.** Když je víko poškozeno, nabíječku nelze používat.
- q) **Externí ohebný napájecí kabel nabíječky nemůže být nahrazen; v případě poškození kabelu je třeba provést sešrotování celé nabíječky akumulátorů (platí pro CG 20 Li ,CGD 20 Li).**
- Když je kabel poškozen, musí být nahrazen sadou speciálních kabelů, která je dostupná u výrobce nebo u vašeho prodejce (platí pro CG 20 Li B).**
- r) **Odpojení od elektrické sítě provedete zatažením za zásuvku.**
- s) **Před použitím nabíječky zkontrolujte dostupné napětí v zemi použití.**
- t) **Nabíječku akumulátorů nemontujte na zeď. Uložte ji na rovný a pevný povrch.**

2.3 OCHRANA ŽIVOTNÍHO PROSTŘEDÍ A LIKVIDACE

Uvnitř akumulátorové jednotky, používané s tímto nářadím, se nacházejí následující toxické a korozivní materiály: ionty lithia, představující toxický materiál.

 **Všechny toxické materiály musí likvidovat správným způsobem, aby se zabránilo kontaminaci životního prostředí.**

Před likvidací poškozených nebo zničených lithium-iontových akumulátorů se obraťte na místní organizaci na odstraňování odpadu nebo na místní organizaci na ochranu životního prostředí a požádejte o konkrétní informace a pokyny.

Akumulátory přineste do recyklačního a/nebo likvidačního střediska certifikovaného pro manipulaci s lithium-iontovými materiály.

- Neodhazujte akumulátory do běžného domovního odpadu.
- Nespalujte akumulátor.
- Neumisťujte akumulátory na místa, kde by se mohly stát součástí místní skládky odpadu nebo komunálního pevného odpadu.
- Odevzdejte je do recyklačního střediska.

 **Nevyhadzujte elektrická zařízení do domovního odpadu.** Podle Evropské směrnice 2012/19/EU o odpadu tvořeném elektrickými a elektronickými zařízeními a její aplikace v podobě národních norem musí být elektrická zařízení po skončení své životnosti odevzdána do sběru odděleně za účelem jejich ekologicky kompatibilní recyklace. Když se elektrická zařízení likvidují na smetišti nebo volně v přírodě, škodlivé látky mohou proniknout do podzemních vod a dostat se do potravinového řetězce, čímž mohou poškodit vaše zdraví a zdravotní pohodu. Pro získání podrobnějších informací o likvidaci tohoto výrobku se obraťte na kompetentní organizaci, zabývající se ekologickou likvidací domovního odpadu, nebo na vašeho Prodejce.











 **Po skončení životnosti akumulátorů proveďte jejich likvidaci a věnujte přitom pozornost našemu životnímu prostředí.** Akumulátor obsahuje materiál, který je nebezpečný pro vás i pro životní prostředí. Je třeba jej odepnout a zlikvidovat samostatně ve sběrném středisku, které likviduje také akumulátory s ionty lithia.

 **Separovaný sběr použitých výrobků a obalů umožňuje recyklaci materiálů a jejich opětovné použití.** Opětovné použití recyklovaných materiálů pomáhá předcházet znečištění životního prostředí a snižuje poptávku po prvotních surovinách.

3. VÝSTRAŽNÉ SYMBOLY

Na akumulátoru a na nabíječe akumulátorů jsou uvedeny různé symboly.

Význam jednotlivých symbolů:

	Nevystavujte akumulátor slunci při teplotě vyšší než 45° C.
	Neponořujte akumulátor do vody a nevystavujte jej vlhkosti.
	Neodhazujte akumulátory do ohně. HROZÍ NEBEZPEČÍ VÝBUCHU!
	Po skončení životnosti akumulátorů proveďte jejich likvidaci a věnujte přitom pozornost našemu životnímu prostředí.
	Stupeň elektrické ochrany: třída II, dvojitá izolace
	pouze pro použití v vnitřních prostorách
	Před nabíjením si přečtěte pokyny.
	Pojistka
	Označení shody CE
	Nevyhadzujte elektrická zařízení do domovního odpadu.

DŮLEŽITÁ INF. Poškozené nebo již nečitelné výstražné štítky je třeba vyměnit. Požádejte o nové štítky ve vašem autorizovaném servisním středisku.

4. KONTROLA STAVU NABITÍ AKUMULÁTORU

Stiskněte tlačítko indikace kapacity akumulátoru (1). Kontrolky (2) se rozsvítí podle úrovně kapacity akumulátoru. Viz následující schéma:

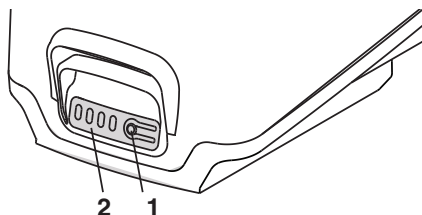

Kontrolky	Kapacita
4 zelené kontrolky	Akumulátor je nabit na 75-100 %
3 zelené kontrolky	Akumulátor je nabit na 50-75 %
2 zelené kontrolky	Akumulátor je nabit na 25-50 %
1 zelená kontrolka	Akumulátor je nabit na 1-25 %
1 blikající zelená kontrolka	Akumulátor je vybitý a vyžaduje okamžité nabití

POZNÁMKA Během práce je akumulátor chráněn proti úplnému vybití ochranným zařízením, které vypne stroj a zablokuje jeho činnost.

5. NABITÍ AKUMULÁTORU

Akumulátor musí být neprodleně nabit:

- Před prvním použitím po zakoupení (akumulátor není zasílán plně nabit);
- Před každým obdobím dlouhodobé nečinnosti stroje (delším než 30 dnů) (odst. 7);
- Před uvedením do provozu po delší době nečinnosti.

V případě, že uvedený postup není dodržen nebo bylo opomenuto nabíjení akumulátoru, mohlo by dojít k trvalému poškození jeho článků. **Vybitý akumulátor** se musí co nejdříve znovu nabít.

POZNÁMKA Akumulátor může být nabit kdykoli, a to i částečně, bez rizika poškození.

POZNÁMKA Akumulátor je vybaven ochranou, která zabrání jeho nabíjení, když se teplota akumulátoru nenachází v rozsahu od 0 do +40 °C.

1. Připojte nabíječku do elektrické zásuvky se střídavým proudem (1).
2. Vložte akumulátor (2) do nabíječky (3).
3. Kontrolky s LED nabíječky (4) a akumulátoru (5) se rozsvítí, aby oznamovaly aktuální stav akumulátoru.

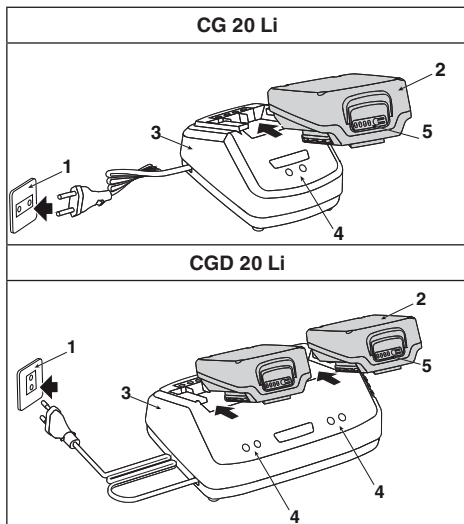

• **POUZE u nabíječky akumulátorů CG 20 Li B**
Nabíjení lze provést přímo na zařízení prostřednictvím jeho vlastní nabíjecí základny (B) tak, že ponecháte akumulátory zasunuté a připojíte k zařízení konektor (A).

Nabíjecí základna (B) může být připevněna přímo na stěnu nebo nasunuta na upevňovací kolejničku (C).

POZNÁMKA Ohledně všech úkonů montáže si přečtěte specifický návod k zařízení.

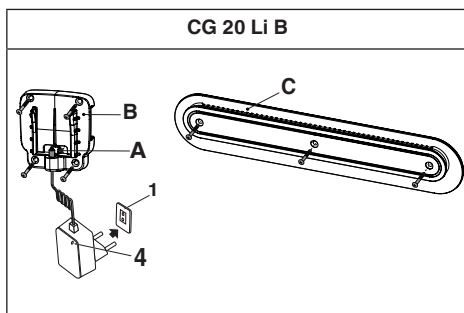

Pro montáž/výměnu adaptéru (D) stiskněte (E) a pootočte

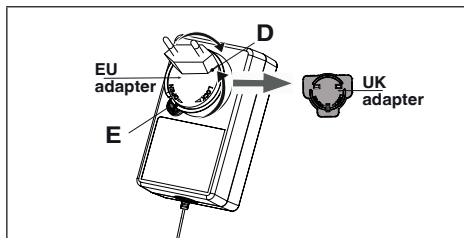

Akumulátory zůstanou zasunuté do zařízení a LED kontrolky se rozsvítí, aby oznámily aktuální stav akumulátoru.

POPIS	STAV LED NABÍJEČKA		STAV LED AKUMULÁTOR
Chybí aku- mulátor	●	Zelená	Všechny LED jsou zhasnuté
Akumulátor se nabíjí	●	Červená	⚙️ 4 zelené LED blikají v postupném pořadí
Akumulátor je úplně nabitý	●	Zelená	● 4 zelené LED
Akumulátor je přehřátý: (odložte jej přibl. na 30 min, aby se mohl ochladit)	●	Zelená	⚙️ 4 zelené LED blikají v pomalé posloupnosti
Akumulátor je vadný: (odložte jej a vyměňte za nový)	●	Zelená	⚙️ 4 zelené LED blikají v rychlé posloupnosti

KONTROLA NABÍJEČKY

Pokud se akumulátor nenabíjí správně:

- Zkontrolujte výstupní proud jiným nástrojem. Ujistěte se, že zásuvka není odpojena.
- Zkontrolujte, zda kontakty nabíječky nebyly zkratovány nečistotami nebo jinými materiály.
- Zkontrolujte, zda je konektor řádně zasunutý do zařízení (v případě nabíječky akumulátorů CG 20 Li B)

6. ČIŠTĚNÍ

Nabíječku je třeba před jejím čištěním nebo v případě, že se uvnitř nachází akumulátor, jí odpojit.

⚠️ Abyste předešli možnému požáru, úrazu elektrickým proudem nebo elektrickým výbojem:

- Akumulátor ani nabíječku neutírejte vlhkými tkaninami ani čistícími prostředky.
- Vnější část nabíječky očistěte suchým, měkkým hadříkem. Neoplachujte čerpadlem ani nečistěte vodou.

7. SKLADOVÁNÍ

Když se akumulátor a nabíječka delší dobu nepoužívají, odložte akumulátor z nabíječky (nebo ze zařízení, je-li to vyžadováno) a odpojte nabíječku z elektrické zásuvky se střídavým proudem.

Když se akumulátor delší dobu nenabíjí, je třeba jej uchovávat vždy ve stínu, v chladu a v prostředích bez vlhkosti, s teplotou v rozsahu 0-45 °C.

DŮLEŽITÁ INF. V případě delší nečinnosti nabíjte akumulátor každé dva měsíce, aby se prodloužila jeho životnost.

8. SERVISNÍ SLUŽBA A OPRAVY

Tento návod poskytuje veškeré pokyny, potřebné pro obsluhu stroje a pro správnou základní údržbu, kterou může provádět uživatel.

Všechny úkony seřizování a údržby, které nejsou popsány v tomto návodu, musí být provedeny vaším prodejcem nebo specializovaným střediskem, které disponuje originálními náhradními díly, znalostmi a vybavením, které je nutné pro správné provedení potřebných prací při současném zachování původní bezpečnostní úrovně stroje.

Úkony prováděné u neautorizovaných organizací nebo úkony prováděné nequalifikovaným personálem způsobí propadnutí jakékoli formy záruky a jakékoli povinnosti nebo odpovědnosti Výrobce.

Neoriginální náhradní díly a příslušenství nejsou schváleny; použití neoriginálních náhradních dílů a příslušenství může ohrozit bezpečnost stroje, zbavuje výrobce jakékoli povinnosti nebo odpovědnosti a způsobuje propadnutí jakékoli formy záruky.

9. ZÁRUKA

Záruční podmínky jsou určeny výhradně pro spotřebitele, tj. neprofesionální uživatele.

Záruka se vztahuje na všechny vady materiálů a výroby, které byly potvrzeny během záručního období vaším Prodejcem nebo Specializovaným střediskem.

Aplikace záruky je omezena na opravu nebo výměnu komponentu, který je považován za vadný.

- Chybějícím seznámením s průvodní dokumentací (Návody).
- Profesionálním použitím.
- Nepozorností, nedbalostí.
- Externí příčinou (blesk, nárazy, přítomnost cizích těles uvnitř stroje) nebo nevhodou.
- Použitím a montáží, které jsou nevhodné nebo nejsou dovolené výrobcem.
- Nedostatečnou a/nebo nesprávnou údržbou.
- Změnou stroje.
- Použitím neoriginálních náhradních dílů a příslušenství

Záruka se dále nevztahuje na Pomocné náklady případně související s aktivací záruky, jako je například přesun k uživateli, přeprava stroje k Prodejci, pronájem náhradních zařízení nebo přivolání externí firmy pro provedení všech prací údržby.

Uživatel je chráněn vlastními národními zákony. Práva uživatele vyplývající z vlastních národních zákonů nejsou touto zárukou nijak omezena.

**INDHOLDSFORTEGNELSE**

1. GENERELLE OPLYSNINGER	1
1.1 Sådan læses brugsanvisningen	1
2. SIKKERHEDSFORSKRIFTER	1
2.1 BATTERI	1
2.2 BATTERIOPLADER	2
2.3 Miljøbeskyttelse og BORTSKAFFELSE	3
3. SIKKERHEDSMÆRKNING	3
4. KONTROL AF BATTERIETS LADNINGSTILSTAND	4
5. OPLADNING AF BATTERIET	4
6. RENGØRING	5
7. OPMAGASINERING	5
8. SERVICE OG REPARATIONER	5
9. GARANTI	5

1. GENERELLE OPLYSNINGER**1.1 SÅDAN LÆSES BRUGSANVISNINGEN**

BEMÆRK eller **VIGTIGT** *Indeholder detaljer eller yderligere uddybning af forudgående angivelser for at undgå beskadigelse af maskine eller kvæstelse af personer.*

Symbolet  angiver en fare. Manglende overholdelse af advarselne kan medføre risiko for personskade og/eller skader på tredjepart eller på materiel.

- * Afsnittene som er fremhævede med en grå ramme,
- * angiver valgfri funktioner, som ikke er tilgængelige på alle
- * de dokumenterede modeller i denne vejledning. Kontrollér
- * om den pågældende funktion findes på din egen model.

2. SIKKERHEDSFORSKRIFTER

 Dette apparat må benyttes af børn fra 8 år, personer med fysiske, sansemæssige eller mentale handicaps og personer uden erfaring og/eller kendskab til brugen, hvis dette sker under opsyn, eller såfremt de pågældende personer er blevet instrueret i brugen af maskinen under sikre forhold og har forstået de mulige farer. Børn må ikke lege med maskinen. Børn må ikke udføre rengørings- og vedligeholdelsesindgreb, medmindre de overvåges.

 Bevar disse anvisninger! Det er vigtigt at forstå og følge disse instruktioner nøje for at mindske risikoen for brand eller elektriske stød.

2.1 BATTERI

- a) Anvend kun de batterier, der specifikt er beregnet til dit værktøj. Anvendelse af andre batterier kan medføre kvæstelser og brandfare.
- b) Kontrollér at apparatet er slukket, inden du sætter batteriet i. Indsættelse af et batteri i et tændt elektrisk apparat kan medføre brand.
- c) Batterienheden skal altid tages ud inden rengøring og eftersyn, eller før der foretages vedligeholdelse på apparatet.
- d) Brug ikke et batteri eller et redskab, som er beskadiget eller ændret. Beskadigede eller ændrede batterier kan medføre en uforudsigelig situation med medfølgende brand, eksplosion eller risiko for kvæstelser.
- e) Et batteri i dårlig stand kan resultere i udslip af væske.

 Elektrolytter, som muligvis udledes af eventuelle udsivninger fra batterienhedens kemiske stoffer, er ætsende og giftige. Væske, som siver ud af batteriet, kan medføre betændelser eller forbrændinger.

Sørg for, at de kemiske stoffer IKKE kommer i kontakt med øjne, hud og vær især forsigtig med ikke at sluge dem.

Hvis de kemiske stoffer i batteriet kommer i kontakt med øjnene, skal man straks skylle med rent vand i mindst 15 minutter. Man skal straks henvende sig til en læge.

Hvis den eksterne forsegling brydes, og de kemiske stoffer i batteriet kommer i kontakt med huden, skal man straks skylle med rent vand og sæbe, og neutralisere med citronsaft, eddike eller andre lette syrer.

- f) Ophør med brugen af batteriet, hvis det udsender en usædvanlig dårlig lugt, det overophedes eller skifter farve/form og dets udseende er unormalt.

⚠ *Hvis batterienheden revner, bliver ødelagt eller beskadiges, med eller uden udsivning af kemiske stoffer, må den ikke genoplades eller bruges.*

DEN MÅ IKKE REPARERES!

Med det formål at undgå ulykker og brandrisici, eksplosioner eller elektriske stød og undgå miljømæssige skader:

- *Skal man dække batteripolerne med modstandsdygtigt klæbebånd.*
 - *IKKE forsøge at afmontere eller tilintetgøre nogen komponent i batterienheden.*
 - *IKKE forsøge at åbne batterienheden.*
 - *Den skal bortskaffes og udskiftes med en ny batterienhed.*
- g) Hold batteriet væk fra papirklips, mønter, nøgler, søm, skruer og andre mindre metalgenstande, som kan skabe kortslutning mellem batteriklemmerne, når batteriet ikke er i brug. En kortslutning mellem batteriklemmerne kan medføre forbrændinger eller brandfare.
- h) Batteriet må ikke komme i kontakt med fersk- eller saltvand.
- i) Batteripakken eller redskabet må ikke komme i kontakt med ild eller udsættes for høje temperaturer. Kontakt med ild eller udsættelsen for temperaturer over 130°C kan medføre en eksplosion. Den skal altid opbevares ved normal rumtemperatur.
- j) Batterienhedens celler kan udvikle mindre udslip, hvis de bruges for meget eller ved ekstreme temperaturer.
- k) Man må ikke prøve at kortslutte batterienhedens poler. Man må ikke vende om på batteriets minus- og pluspol. Man må ikke slutte batteriets plus- eller minuspol til metalgenstande.
- l) Sørg for, at klemmerne ikke forbindes med hinanden under transport af batteriet. Batterierne må ikke transporteres i metalbeholdere.
- m) Man må ikke skille batteriet ad.
- n) Man må ikke ramme, slå på eller stå på batteriet.
- o) Man må ikke foretage reparationer på batteriet. Reparationsindgreb skal udføres af fabrikanten eller et specialiseret servicecenter.

2.2 BATTERIOPLADER

⚠ *Opladeren er beregnet til genopladelige litium-ion-batterier. Andre batterityper kan eksplodere og forårsage kvæstelser og beskadige ting.*

- a) Batteriet må kun oplades ved hjælp af batteriopladeren, som er anbefalet af producenten. En batterioplader, som egner sig til en type batteripakke kan forårsage risiko for brand, elektrisk stød, en overophedning eller udsivning af ætsende væske fra batteriet, hvis det bruges med en anden batteripakke.
- b) Man må ikke oplade batterienheden i regnvejrr eller fugtige omgivelser.
- c) Man må ikke nedsænke apparatet, batterienheden eller opladeren i vand eller andre væsker.
- d) Man skal sikre, at der ikke trænger væske ind i opladeren.
- e) Batteriopladeren må ikke udsættes for stænk eller sprøjt, og man må ikke anbringe beholdere med væske, for eksempel vaser over apparatet.
- f) Brug ikke batteriopladeren i omgivelser med brandfarlige dampe eller stoffer eller på et letantændeligt underlag, som papir, stof eller lign. Batteriopladeren bliver varm under opladningen og kan medføre brand.
- g) Man skal sikre, at batterienheden eller opladeren ikke overophedes. Hvis de er varme, skal de afkøle inden brug.
- h) Man må kun oplade ved en temperatur mellem 0° + 45°C. Ikke oplade batteriet eller redskabet uden for dette temperaturområde. En forkert opladning eller ved en temperatur uden for det specificerede område kan muligvis beskadige batteriet, og øge risikoen for brand.
- i) Man må IKKE slutte opladeren til ledende materialer.
- j) Man må IKKE bruge opladeren til andre formål end dem, der angives i denne manual.
- k) Man må ikke tildække ventilationsgitterne på opladerens øverste del. Man må ikke anbringe opladeren på et blødt underlag, som f.eks. et tæppe eller en pude. Opladerens ventilationsgitter skal holdes rene.
- l) Sørg for, at mindre genstande i metal eller materialer som f.eks. ståluld, sølvpapir eller andre fremmedlegemer trænger ind i opladerens åbninger.
- m) Man må ikke forsøge at tilslutte to opladere på samme tid.
- n) Før brugen skal man kontrollere, at udgangsspændingen og batteriopladerens strøm egner sig til opladningen af batterienheden.
- o) Hvis polariteten i udgang ikke svarer til den i indgang, må man ikke bruge opladeren.
- p) Man må under ingen omstændigheder åbne dækslet. Hvis dækslet er beskadiget, må opladeren ikke bruges.
- q) Batteriopladerens udvendige bøjelige kabel kan ikke udskiftes. Hvis kablet beskadiges, skal hele batteriopladeren bortskaffes (til CG 20 Li, CGD 20 Li).
- Hvis kablet er beskadiget, skal det udskiftes med et specielt kabelsæt, som er disponibelt hos producenten eller din forhandler (til CG 20 Li B).**

- r) Frakoblingen fra strømforsyningen foregår ved at trække i stikket.
- s) For opladeren bruges, skal man undersøge den tilgængelige spænding i det pågældende land.
- t) Undlad at montere batteriopladeren på muren. Stil den på en jævn og solid overflade.

2.3 MILJØBESKYTTELSE OG BORTSKAFFELSE

De efterfølgende giftige og ætsende materialer findes i den batterienhed, der bruges med dette apparat: Litium-ion er et giftigt materiale.

 **Alle de giftige materialer skal bortskaffes på hensigtsmæssig måde for at forebygge miljømæssig forurening.**

Før man bortskaffer enheder med litium-ionbatterier, som er beskadigede eller ødelagte, skal man rette henvendelse til sit lokale affaldsbortskaffelsesanlæg eller lokale miljøstyrelse for eventuelle oplysninger og specifikke vejledninger.

Bring batterierne til et genbrugscenter og/eller certificeret affaldsdepot, som håndterer materialer, der indeholder litium-ion.

- Man må ikke bortskaffe batterier i husholdningsaffaldet.
- Man må ikke brænde batterier.
- Man må ikke anbringe batterierne på steder, hvor de muligvis kunne blive en del af en lokal losseplads eller kommunalt fast affald.
- De skal altid bringes til et autoriseret genbrugscenter.

 **Elektriske apparater må ikke bortskaffes sammen med husholdningsaffald.** Ifølge det europæiske direktiv 2012/19/EU om bortskaffelse af elektriske og elektroniske apparater og dets genanvendelse i henhold til de nationale bestemmelser, skal elektriske apparater efter endt levetid indsamles separat med det formål at kunne genanvendes på en miljøforsvarlig måde. Hvis elektriske apparater bortskaffes direkte på losseplads eller i terræn, kan skadelige stoffer sive ned til grundvandet og trænge ind i fødekæden med risiko for menneskers sundhed og velvære. Yderligere oplysninger om bortskaffelse af dette produkt kan fås hos de lokale myndigheder for bortskaffelse af husholdningsaffald eller hos din forhandler.











 **Når batterierne er udtjente, skal de bortskaffes på en miljøvenlig måde.** Batteriet indeholder materiale, som er skadeligt for jer og for miljøet. Det skal fjernes og bortskaffes særskilt på en genbrugsstation, som tager imod litium-ion-batterier.

 **Affaldssortering af produkter og brugt emballage sikrer, at materialer kan genbruges og genanvendes.** Brug af genbrugte materialer hjælper med at forhindre miljøforurening og reducerer efterspørgslen efter råmaterialer.

3. SIKKERHEDSMÆRKNING

På batteriet og på batteriopladeren vises der diverse symboler.

Symbolernes betydning:

	Akkumulatoren må ikke udsættes for sol, når temperaturen er over 45 °C
	Akkumulatoren må ikke nedsænkes i vand eller udsættes for fugt.
	Batterierne må ikke afbrændes. EKSPLOSIONSFARE!
	Når batterierne er udtjente, skal de bortskaffes på en miljøvenlig måde.
	Elektrisk beskyttelsesklasse: klasse II, dobbelt beskyttelse
	Kun til indendørs brug
	Læs instruktionerne før opladning.
	Sikring
	CE- overensstemmelsesmærkning
	Elektriske apparater må ikke bortskaffes sammen med husholdningsaffald.

VIGTIGT Hvis mærkaterne er blevet ødelagt eller er ulæselige, bør de udskiftes. Ret henvendelse til dit autoriserede servicecenter for at få udleveret nye mærkater.

4. KONTROL AF BATTERIETS LADNINGSTILSTAND

Tryk på tasten til angivelse af batteriets kapacitet (1). Lysene (2) tænder afhængigt af batteriets opladningstilstand. Se nedenstående oversigt:

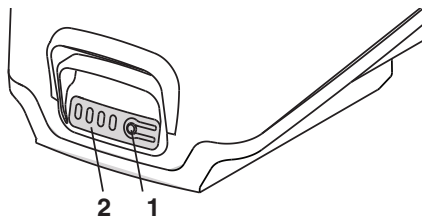

Lys	Kapacitet
4 grønne lys	Batteriets opladning er 75 % – 100 %
3 grønne lys	Batteriets opladning er 50 % – 75 %
2 grønne lys	Batteriets opladning er 25 % – 50 %
1 grønt lys	Batteriets opladning er 1 % – 25 %
1 grønt blinkende lys	Batteriet er fladt, og kræver øjeblikkeligt opladning

BEMÆRK Under brugen er batteriet beskyttet mod komplet afladning ved hjælp af en beskyttelsesanordning, som slukker maskinen og hindrer dens funktion.

5. OPLADNING AF BATTERIET

Batteriet skal under alle omstændigheder genoplades:

- Inden den første brug efter købet (batteriet sendes ikke med fuld opladning);
- Inden enhver længere periode uden brug (over 30 dage) (afsn. 7);
- Når maskinen skal bruges efter en længere stilstandsperiode.

Manglende overholdelse af fremgangsmåden eller manglende genopladning af batteriet kan resultere i uoprettelig skade på batteriets elementer. Et fladt batteri **skal** genoplades så hurtigt som muligt.

BEMÆRK Batteriet kan oplades (også delvist) på et hvilket som helst tidspunkt, uden at dette indebærer risiko for beskadigelse af batteriet.

BEMÆRK Batteriet er udstyret med en beskyttelse, som hindrer opladning, såfremt batteriets temperatur ikke ligger mellem 0 og +40 °C.

1. Slut opladeren til en stikkontakt (1).
2. Indsæt batterienheden (2) i opladeren (3).
3. Opladerens lysdioder (4) og batteriet (5) tænder for at kommunikere batteriets aktuelle tilstand.

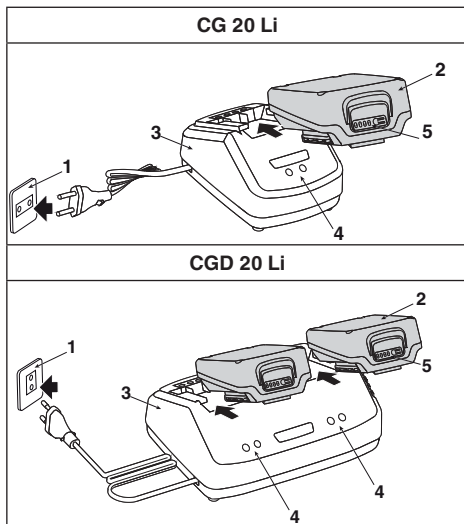

• KUN til batteriopladere af typen CG 20 Li B

Opladningen kan foregå direkte på maskinen ved at lade batterierne tilkoblede og slutte konnektoren (A) til maskinen vha. den tilhørende ladestation (B).

Ladestationen (B) kan monteres direkte på væggen eller kan glide på fastgøringsskinnen (C).

BEMÆRK Se maskinens specifikke manual for alle monteringsprocedurerne.

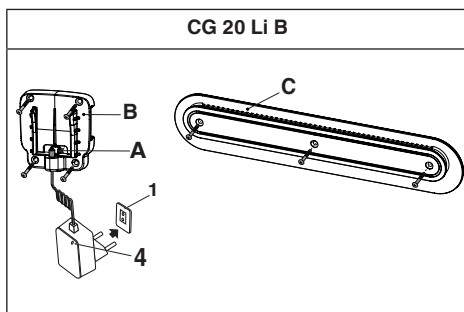

For at montere/udskifte adapteren (D), skal man trykke på (E) og dreje

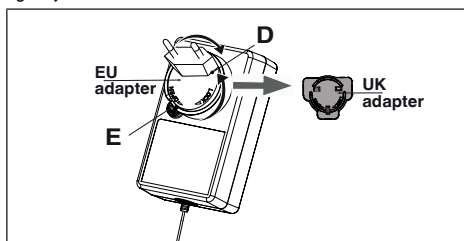

Batterierne forbliver koblet til maskinen og lysdioderne tænder for at kommunikere batteriets aktuelle tilstand.

BESKRIVELSE	TILSTAND LYSDIODE OP- LADER		TILSTAND LYSDI- ODE BATTERI
Intet batteri	●	Grøn	Alle lysdioder er slukkede
Batteriet oplader	●	Rød	4 grønne blinkende lysdioder, i fortløbende rækkefølge
Batteriet er helt opladet	●	Grøn	4 grønne lysdioder
Batteriet er overophedet: (afbryd i ca. 30 minutter, så de kan afkøle)	●	Grøn	4 grønne blinkende lysdioder, langsom rækkefølge
Defekt batteri: (Batteriet skal tages ud og udskiftes med et nyt)	●	Grøn	4 grønne blinkende lysdioder, hurtig rækkefølge

KONTROL AF OPLADEREN

Hvis batterienheden ikke oplades korrekt:

- Skal udgangsstrømmen kontrolleres med et andet apparat. Man skal sørge for at stikket ikke er isoleret.
- Man skal kontrollere, at opladerens kontakter ikke er blevet kortsluttede grundet fremmedlegemer eller andre materialer.
- Kontrollér, at konnektoren er sat helt ind i maskinen (med batterioplader af typen CG 20 Li B)

6. RENGØRING

Før opladeren rengøres, og når batteriet ikke er placeret i opladeren, skal strømmen afbrydes.

⚠ Sådan undgår man brandrisici, stød eller elektriske afladninger:

- Man må ikke tørre batteriet eller batteriopladeren af med fugtige klude eller rengøringsmidler.
- Man skal rengøre opladerens udvendige del med en tør og blød klud. Man må ikke skylle med eventuelle pumper eller rengøre med vand.

7. OPMAGASINERING

Hvis batteriet og opladeren ikke bruges i længerevarende perioder, skal batteriet tages ud af opladeren (eller maskinen, hvis relevant), og trækkes ud af stikkontakten.

Hvis batteriet ikke oplades i en længerevarende periode, skal det altid opbevares i skyggen på et køligt og tørt sted, og i områder uden fugt med en temperatur mellem 0–45°C.

VIGTIGT Ved længere tids opmagasinering skal batteriet oplades hver anden måned for at forlænge dets levetid.

8. SERVICE OG REPARATIONER

Denne brugsanvisning indeholder alle nødvendige oplysninger til brug af maskinen og en korrekt grundlæggende vedligeholdelse, som kan udføres af brugeren selv.

Alt justerings- og vedligeholdelsesarbejde, der ikke er beskrevet i denne brugsanvisning, skal udføres hos din forhandler eller et specialiseret servicecenter, som er i besiddelse af originale reservedele og den nødvendige fagkundskab og det nødvendige udstyr til at udføre arbejdet korrekt, således at maskinens oprindelige sikkerhedsniveau bibeholdes.

Indgreb udført af værksteder, som ikke er godkendte, eller af ukvalificerede personer medfører, at alle fabrikantens garantier og forpligtelser eller ansvar bortfalder.

Uoriginale reservedele og tilbehør er ikke godkendte. Brug af uoriginale reservedele og tilbehør kompromitterer sikkerheden og fritager producenten fra enhver forpligtelse og ethvert ansvar, og medfører bortfald af enhver form for garanti.

9. GARANTI

Garantien omfatter udelukkende privatbrugere, dvs. ikke professionelle operatører.

Garantien dækker alle defekter relateret til materialernes kvalitet og fejl i forbindelse med produktionen, der opstår i løbet af garantiperioden af din forhandler eller af et specialiseret kundeservicecenter.

Garantien dækker udelukkende reparation eller udskiftning af den defekte komponent.

- Manglende kendskab til den medfølgende dokumentation (instruktionsbøger).
- Anvendelse til professionelle formål.
- Uopmærksomhed, uagtsomhed.
- Eksterne årsager (lynnedslag, stød, tilstedeværelse af fremmedlegemer i maskinen) eller ulykker.
- Uilsigtet eller ukorrekt brug og montage iht. fabrikantens anvisninger.
- Utilstrækkelig og/eller forkert vedligeholdelse
- Ændring af maskinen.
- Brug af uoriginale reservedele.

Garantien dækker heller ikke eventuelleekstraomkostninger til aktivering af garantien, såsom overflytning til brugeren, transport af maskinen til forhandleren, leje af udstyr til udskiftning eller tilkaldelse af en ekstern virksomhed for alle vedligeholdelsesopgaver.

Brugeren er beskyttet af den nationale lovgivning. Brugers rettigheder i henhold til den nationale lovgivning er ikke på nogen måde begrænset af denne garanti.

**INHALT**

1. ALLGEMEINES	1
1.1 Wie ist das Handbuch zu lesen	1
2. SICHERHEITSVORSCHRIFTEN	1
2.1 BATTERIE	1
2.2 BATTERIELADEGERÄT	2
2.3 Umweltschutz und ENTSORGUNG	3
3. SICHERHEITSKENNZEICHNUNG	4
4. KONTROLLE DES LADEZUSTANDS DER BATTERIE	4
5. AUFLADEN DER BATTERIE	4
6. REINIGUNG	5
7. UNTERSTELLUNG	5
8. SERVICE UND REPARATUREN	6
9. GARANTIE	6

1. ALLGEMEINES**1.1 WIE IST DAS HANDBUCH ZU LESEN**

HINWEIS oder **WICHTIG** liefern erläuternde Hinweise oder andere Angaben zu bereits an früherer Stelle gemachte Aussagen, in der Absicht, die Maschine nicht zu beschädigen oder Schäden zu vermeiden.

Das Symbol  weist auf eine Gefahr hin. Die Nichtberücksichtigung der Warnung kann zu persönlichen Verletzungen und Verletzungen an Dritten und/oder Schäden führen.

- Die Abschnitte, die mit einem Rahmen aus grauen Punkten gekennzeichnet sind, enthalten optionale Eigenschaften, die nicht bei allen Modellen in diesem Handbuch vorhanden sind. Prüfen, ob die Eigenschaft beim eigenen Modell vorhanden ist.

2. SICHERHEITSVORSCHRIFTEN

 Dieses Gerät kann von Kindern ab 8 Jahren und von Personen mit eingeschränkten physischen, sensorischen oder geistigen Fähigkeiten bzw. ohne Erfahrungen und Kenntnisse benutzt werden, wenn diese beaufsichtigt oder zur sicheren Verwendung des Geräts angeleitet werden und die damit verbundenen Gefahren verstehen. Kinder dürfen nicht mit dem Gerät spielen. Die Reinigung und ordentliche Wartung darf nicht von Kindern ohne Überwachung ausgeführt werden.

 Bewahren Sie diese Anweisungen auf! Um die Gefahr von Brand oder Stromschlag zu verringern, müssen diese Anweisungen aufmerksam befolgt werden.

2.1 BATTERIE

- a) Verwenden Sie ausschließlich die für Ihr Werkzeug vorgesehenen Batterien. Die Verwendung anderer Batterien kann zu Verletzungen und Brandgefahr führen.
- b) Sicherstellen, dass das Gerät ausgeschaltet ist, bevor man die Batterie einlegt. Wenn man eine Batterie in ein eingeschaltetes Elektrogerät einfügt, kann dies zu Bränden führen.
- c) Den Batteriepack vor Reinigung, Inspektion oder Wartungsarbeiten am Werkzeug immer entfernen.
- d) Verwenden Sie keine beschädigten oder geänderten Batterien oder Werkzeuge. Beschädigte oder geänderte Batterien können ein unvorhersehbares Verhalten haben und zu Brand, Explosion oder Verletzungsgefahr führen.
- e) Eine Batterie in schlechtem Zustand kann das Austreten der Flüssigkeit bewirken.

 Die durch eventuelle Verluste von chemischen Substanzen freigesetzten

Elektrolyten sind korrosiv und giftig. Die aus der Batterie ausgetretene Flüssigkeit kann Entzündungen oder Verbrennungen verursachen. Dafür sorgen, dass die chemischen Substanzen NICHT mit den Augen und der Haut in Kontakt kommen und sie vor allem nicht schlucken.

Wenn die in der Batterie enthaltenen chemischen Substanzen mit den Augen in Kontakt kommen, diese sofort mindestens 15 Minuten lang mit sauberem Wasser waschen. Wenden Sie sich sofort an einen Arzt.

Wenn die äußere Versiegelung bricht und die in der Batterie enthaltenen Chemikalien mit der Haut in Kontakt kommen, sofort mit Wasser und Seife waschen und mit Zitronensaft, Essig oder anderen leichten Säuren neutralisieren.

- f) Die Batterie nicht weiter verwenden, wenn diese ungewöhnlich riecht, heiß wird oder Farbe/Form ändert und ein ungewöhnliches Aussehen hat.

 **Wenn der Batteriepack defekt ist oder beschädigt wird, mit oder ohne Chemikalienaustritt, darf er nicht wieder aufgeladen oder verwendet werden.**

NICHT VERSUCHEN IHN ZU REPARIEREN!

Um Unfälle und Brandgefahr, Explosionen oder Stromschläge zu vermeiden und um Umweltschäden zu verhindern:

- **Die Klemmen der Batterie mit einem festen Klebeband abdecken.**
 - **NICHT versuchen, irgendeine Komponente des Batteriepacks zu entfernen oder zu zerstören.**
 - **NICHT versuchen, den Batteriepack zu öffnen.**
 - **Ihn entsorgen und durch einen neuen Batteriepack ersetzen.**
- g) Die nicht verwendete Batterie von Büroklammern, Geldstücken, Nägeln, Schrauben oder anderen kleinen metallischen Gegenständen fern halten, die einen Kurzschluss der Kontakte verursachen könnten. Ein Kurzschluss zwischen den Kontakten der Batterie kann zu Verbrennungsprozessen oder Bränden führen.
- h) Setzen Sie die Batterie nicht Süß- oder Salzwasser aus.
- i) Setzen Sie den Batteriepack oder das Werkzeug keinem Feuer oder hoher Temperatur aus. Feuer oder Temperaturen über 130 °C können zu einer Explosion führen. Bewahren Sie ihn immer bei normaler Raumtemperatur auf.
- j) Die Zellen im Batteriepack können kleine Lecks entwickeln, wenn sie zu viel oder bei extremen Temperaturen verwendet werden.
- k) Nicht versuchen, die Klemmen des Batteriepacks kurzzuschließen. Nicht die negative und positive Klemme der Batterie vertauschen. Die positive und die negative Klemme der Batterie nicht mit Gegenständen aus Metall verbinden.
- l) Während des Transports der Batterie darauf achten, dass die Kontakte nicht untereinander verbunden

werden und keine Metallbehälter für den Transport verwenden.

- a) Die Batterie nicht zerlegen.
b) Nicht auf die Batterie schlagen, dagegen stoßen bzw. mit den Füßen auf die Batterie steigen.
c) Keine Reparaturen an der Batterie ausführen. Reparaturarbeiten dürfen nur vom Hersteller oder einem spezialisierten Kundendienstzentrum durchgeführt werden.

2.2 BATTERIELADEGERÄT

 **Das Ladegerät ist für aufladbare Lithium-Ionen-Batterien. Andere Batterietypen könnten explodieren und Unfälle für Personen sowie Sachschäden verursachen.**

- a) Um die Batterie aufzuladen, nur vom Hersteller empfohlene Batterieladegeräte verwenden. Ein Ladegerät für einen speziellen Batterietyp kann bei Verwendung mit anderen Batterien zu Brandgefahr, elektrischem Schlag, Überhitzung oder Auslaufen korrosiver Batterieflüssigkeit führen.
- b) Laden Sie den Batteriepack nicht im Regen oder in feuchter Umgebung.
- c) Das Werkzeug, den Batteriepack oder das Ladegerät nicht in Wasser oder andere Flüssigkeiten tauchen.
- d) Nicht zulassen, dass die Flüssigkeit in das Ladegerät eindringt.
- e) Das Gerät darf nicht Tropf- oder Spritzwasser ausgesetzt werden und es dürfen keine Behälter mit Flüssigkeiten, wie z.B. Vasen, über dem Gerät aufgestellt werden.
- f) Das Batterieladegerät nicht in Umgebungen mit brennbaren Substanzen oder auf leicht entzündlichen Oberflächen wie Papier, Stoff usw. verwenden. Während des Aufladevorgangs erhitzt sich das Gerät und könnte einen Brand verursachen.
- g) Nicht zulassen, dass sich Batteriepack oder Ladegerät überhitzen. Sie abkühlen lassen, wenn sie heiß sind.
- h) Nur bei Umgebungstemperaturen zwischen 0° und + 45°C laden. Die Batterie oder das Werkzeug nicht außerhalb dieses Temperaturbereichs laden. Unsachgemäßes Laden oder Laden außerhalb des angegebenen Bereichs kann die Batterie beschädigen und das Brandrisiko erhöhen.
- i) Das Ladegerät NICHT mit leitenden Materialien verbinden.
- j) Das Ladegerät NICHT für andere als die im vorliegenden Handbuch angegebenen Zwecke verwenden.
- k) Nicht die Lüftergitter abdecken, die sich im oberen Teil des Ladegerätes befinden. Das Ladegerät nicht auf einer weichen Oberfläche, wie zum Beispiel einer Decke oder einem Kissen positionieren. Die Lüftergitter des Ladegerätes sauber halten.
- l) Vermeiden, dass kleine Metallgegenstände oder Materialien wie Stahlwolle, Aluminiumfolien oder andere Fremdpartikel in die Hohlräume des Ladegerätes eindringen.
- m) Nicht versuchen, zwei Ladegeräte gleichzeitig anzuschließen.
- n) Vor der Verwendung überprüfen, dass die Spannung am Ausgang und der Strom des Ladegerätes der Batterie sich für das Laden des Batteriepacks eignen.

- n) Falls die Ausgangspolarität nicht der Polarität der Ladung entspricht, das Ladegerät nicht verwenden.
- o) Auf keinen Fall die Abdeckung öffnen. Wenn die Abdeckung beschädigt ist, kann das Ladegerät nicht mehr verwendet werden.
- p) Das externe, flexible Kabel des Batterieladegeräts darf nicht ausgetauscht werden. Wenn das Kabel beschädigt sein sollte, muss das gesamte Batterieladegerät entsorgt werden.
(für CG 20 Li ,CGD 20 Li).

Wenn das Kabel beschädigt ist, muss es durch einen speziellen Kabelsatz ersetzt werden, der beim Hersteller oder bei Ihrem Händler erhältlich ist (für CG 20 Li B).

- q) Die Leitungsspannung wird abgetrennt, indem der Netzstecker gezogen wird.
- r) Vor der Verwendung des Ladegerätes die in jedem Land verfügbare Spannung kontrollieren.
- s) Montieren Sie das Ladegerät nicht an der Wand. Stellen Sie es auf eine flache, feste Oberfläche.

2.3 UMWELTSCHUTZ UND ENTSORGUNG

Die folgenden giftigen und korrosiven Materialien befinden sich in dem mit diesem Werkzeug verwendeten Batteriepack: Lithium-Ionen sind ein giftiges Material.

! Alle giftigen Materialien müssen auf geeignete Weise entsorgt werden, um der Umweltverschmutzung vorzubeugen.

Vor der Entsorgung des beschädigten oder defekten Batteriepacks mit Lithium-Ionen, die lokale Abfallentsorgungsbehörde oder die lokale Umweltschutzbehörde wegen eventueller spezifischer Informationen und Anweisungen kontaktieren.

Bringen Sie die Batterien zu dem örtlichen, zur Entsorgung von Li-Ionen zertifizierten, Recycling- und/oder Entsorgungscener.

- Die Batterien nicht mit dem Hausmüll entsorgen.
- Die Batterie nicht verbrennen.
- Die Batterien nicht an Orten ablegen, wo sie zu einem Teil einer lokalen Müllhalde oder zu städtischem Festmüll werden könnten.
- Zu einem autorisierten Recycling-Zentrum bringen.

Elektrische Geräte dürfen nicht in den Hausmüll entsorgt werden. Gemäß der EU-Richtlinie 2012/19/EG über elektrische und elektronische Altgeräte und ihrer Umsetzung in nationales Recht müssen Elektroaltgeräte getrennt gesammelt und einer umweltgerechten Wiederverwertung zugeführt werden. Werden die Geräte in einer Mülldeponie oder im Boden entsorgt, können die Schadstoffe das Grundwasser erreichen, in die Lebensmittelkette gelangen und so unserer Gesundheit und unserem Wohlbefinden schaden. Wenden Sie sich für weitergehende Informationen zur Entsorgung dieses Produkts an die verantwortliche Stelle für die Entsorgung von Hausmüll oder an Ihren Händler.

Am Ende ihrer Nutzdauer müssen Batterien mit der notwendigen Aufmerksamkeit für unsere Umwelt entsorgt werden. Die Batterie enthält Material, das für Sie und die Umwelt gefährlich ist. Sie muss getrennt entfernt und in einer Struktur



entsorgt werden, die Lithium-Ionen-Batterien akzeptiert.











Die getrennte Sammlung von gebrauchten Produkten und Verpackungen erlaubt das Recycling der Materialien und deren Wiederverwendung. Die erneute Verwendung der recycelten Materialien hilft der Umweltverschmutzung vorzubeugen und vermindert die Nachfrage nach Rohstoffen.



3. SICHERHEITSKENNZEICHNUNG

Auf der Batterie und auf dem Batterieladegerät befinden sich verschiedene Symbole.

Bedeutung der Symbole:

	Den Akku nicht der Sonne aussetzen, wenn die Temperatur höher als 45 °C ist.
	Den Akku nicht ins Wasser tauchen und nicht der Feuchtigkeit aussetzen.
	Die Batterien nicht ins Feuer werfen. EXPLOSIONSGEFAHR!
	Am Ende ihrer Nutzdauer müssen Batterien mit der notwendigen Aufmerksamkeit für unsere Umwelt entsorgt werden.
	Elektrische Schutzart: Klasse II, doppelte Isolierung
	Nur für interne Verwendung
	Vor der Aufladung die Anweisungen lesen.
	Sicherung
	Konformitätszeichen CE
	Elektrische Geräte dürfen nicht in den Hausmüll entsorgt werden.

WICHTIG Beschädigte oder unleserlich gewordene Aufkleber müssen ausgetauscht werden. Fordern Sie die neuen Aufkleber bei Ihrem autorisiertem Servicezentrum an.

4. KONTROLLE DES LADEZUSTANDS DER BATTERIE

Die Taste zur Anzeige der Batteriekapazität (1) drücken. Die Lichter (2) leuchten je nach Batteriekapazität auf. Siehe folgendes Schema:

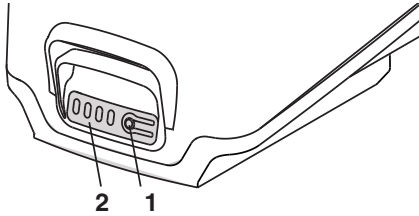

Lichter	Kapazität
4 grüne Lichter	Die Batterie ist zu 75% – 100% geladen
3 grüne Lichter	Die Batterie ist zu 50% – 75% geladen
2 grüne Lichter	Die Batterie ist zu 25% – 50% geladen
1 grünes Licht	Die Batterie ist zu 1% – 25% geladen
1 blinkendes grünes Licht	Die Batterie ist schwach und muss sofort aufgeladen werden

HINWEIS Während der Arbeit ist die Batterie gegen die vollständige Entladung durch eine Schutzvorrichtung geschützt, die die Maschine ausschaltet und ihren Betrieb blockiert.

5. AUFLADEN DER BATTERIE

Die Batterie muss unbedingt geladen werden:

- Vor dem ersten Einsatz nach dem Kauf (die Batterie wird nicht vollständig geladen geliefert);
- Vor einer längeren Zeit der Stilllegung (mehr als 30 Tage) (Abschn. 7);
- Vor der Inbetriebnahme nach einer längeren Periode des Stillstands.

Geschieht dies nicht oder wird die Batterie nicht geladen, können die Elemente der Batterie dauerhafte Schäden erleiden. Eine entladene Batterie **muss** so bald wie möglich geladen werden.

HINWEIS Die Batterie kann jederzeit auch teilweise aufgeladen werden, ohne dass man Gefahr läuft, sie zu beschädigen.

HINWEIS Die Batterie verfügt über einen Schutz, der das Aufladen verhindert, wenn die Umgebungstemperatur nicht zwischen 0 und +40 °C liegt.

1. Das Ladegerät an eine WS-Steckdose anschließen (1).
2. Den Batteriepack (2) in das Ladegerät (3) einfügen.
3. Die LEDs des Ladegerätes (4) und der Batterie (5) leuchten auf, um den derzeitigen Batteriestatus anzuzeigen.

CG 20 Li

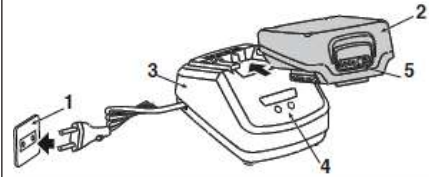

CGD 20 Li

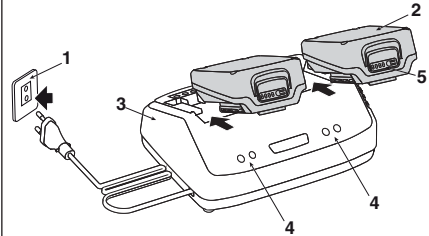

• NUR mit dem Batterieladegerät CG 20 Li B

Das Aufladen kann direkt an der Maschine erfolgen, indem die Batterien eingelegt bleiben und der Stecker (A) über die eigene Ladestation (B) an die Maschine angeschlossen wird.

Die Ladestation (B) kann direkt an der Wand befestigt oder auf die Befestigungsschiene (C) geschoben werden.

HINWEIS Für alle Montagearbeiten siehe das spezifische Maschinenhandbuch.

CG 20 Li B

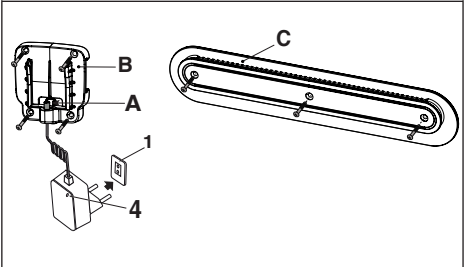

Um den Adapter (D) zu montieren/wechseln, drücken Sie (E) und drehen

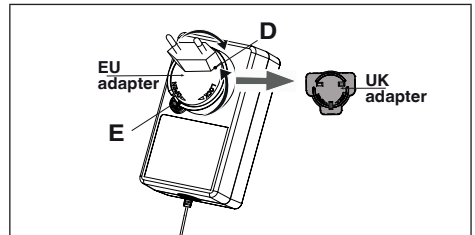

Die Batterien bleiben in der Maschine eingelegt und die LEDs leuchten auf, um den aktuellen Batteriestatus anzuzeigen.

BESCHREIBUNG	LED-STATUS LADEGERÄT		LED-STATUS BATTERIE
Batterie fehlt	●	Grün	Alle LEDs ausgeschaltet
Batterie wird geladen	●	Rot	4 grün blinkende LEDs, in progressiver Reihenfolge
Batterie vollständig geladen	●	Grün	● 4 grüne LEDs
Batterie überhitzt: (ca. 30 Min. lang herausnehmen, damit sie abkühlen kann)	●	Grün	4 grün blinkende LEDs, in langsamer Folge
Batterie defekt: (entfernen und durch eine neue Batterie ersetzen)	●	Grün	4 grün blinkende LEDs, in schneller Folge

KONTROLLE DES LADEGERÄTES

Wenn sich der Batteriepack nicht korrekt auflädt:

- Den Ausgangsstrom mit einem anderen Werkzeug kontrollieren. Sicherstellen, dass die Steckdose nicht isoliert ist.
- Kontrollieren, dass die Kontakte des Ladegerätes keinen durch Schrott oder andere Materialien verursachten Kurzschluss erlitten haben.
- Prüfen Sie, ob der Stecker fest in der Maschine sitzt (mit Ladegerät CG 20 Li B).

6. REINIGUNG

Das Ladegerät muss vor der Reinigung oder wenn sich kein Batteriepack darin befindet vom Strom getrennt werden.

Um die Gefahren von Brand, Stromschlägen und -entladungen zu vermeiden:

- Keine feuchten Tücher oder Reinigungsmittel auf Batterie oder Ladegerät der Batterie zur Reinigung verwenden.
- Den äußeren Teil des Ladegerätes mit einem trockenen und weichen Tuch reinigen. Nicht mit eventuellen Pumpen auswaschen oder mit Wasser reinigen.

7. UNTERSTELLUNG

Wenn Batterie und Ladegerät für einen langen Zeitraum nicht verwendet werden, die Batterie aus dem Ladegerät entfernen (oder ggf. aus der Maschine) und die WS-Steckdose trennen.

Wenn die Batterie während eines langen Zeitraumes nicht geladen wird, muss sie immer schattig, kühl und an einem trockenen Ort bei einer Umgebungstemperatur von 0–45°C gelagert werden.

WICHTIG *Im Fall von langer Inaktivität die Batterie alle zwei Monate aufladen, um ihre Haltbarkeit zu verlängern.*

8. SERVICE UND REPARATUREN

Dieses Handbuch liefert alle notwendigen Anweisungen für die Maschinenführung und für eine korrekte Basiswartung, die vom Benutzer ausgeführt werden kann.

Alle Einstell- und Wartungsarbeiten, die nicht in diesem Handbuch beschrieben sind, müssen von Ihrem Händler oder einem Fachbetrieb ausgeführt werden, die über Original-Ersatzteile sowie das Wissen und die erforderlichen Werkzeuge für eine korrekte Arbeitsausführung verfügen, um die ursprünglichen Sicherheitsbedingungen der Maschine beizubehalten.

Eingriffe, die nicht von einer Fachstelle oder von unqualifiziertem Personal ausgeführt werden, haben grundsätzlich den Verfall der Garantie und jeglicher Verpflichtung oder Haftung des Herstellers zur Folge.

Nicht-Original-Ersatzteile und -Zubehör sind nicht zugelassen. Der Einsatz von Nicht-Original-Ersatzteilen und -Zubehör beeinträchtigt die Sicherheit der Maschine, entbindet den Hersteller von jeglicher Verpflichtung oder Haftung und führt zum Erlöschen der jeder Art von Garantie.

9. GARANTIE

Die Garantiebedingungen sind nur für den Konsumenten bestimmt, d. h. nicht für professionelle Bediener.

Die Garantie deckt alle qualitativen Materialien- und Herstellungsfehler, die während des Garantiezeitraumes durch Ihren Händler oder durch ein spezialisiertes Zentrum festgestellt werden.

Die Anwendung der Garantie beschränkt sich auf die Reparatur oder den Austausch des als defekt betrachteten Bauteils.

- Nichtbeachtung der mitgelieferten Unterlagen (Bedienungsanleitungen).
- Professioneller Verwendung.
- Unachtsamkeit, Nachlässigkeit.
- Äußerer Ursache (Blitzschlag, Stöße, Präsenz von Fremdkörpern im Inneren der Maschine) oder Unfall.
- Unsachgemäßer oder vom Hersteller nicht zugelassener Nutzung oder Montage.
- Mangelhafte und/oder falsche Wartung.
- Modifizierung der Maschine.
- Verwendung von Nicht-Original-Ersatzteilen und -Zubehör.

Außerdem deckt die Garantie nicht die eventuell zusätzlichen Kosten in Verbindung mit der Garantieaktivierung, wie die Überführung zum Benutzer, den Transport der Maschine zum Händler, das Anmieten von Werkzeugen zum Austausch oder die Beiziehung einer externen Firma für alle Wartungsarbeiten.

Es gelten die im Land des Benutzers gültigen gesetzlichen Vorschriften. Die darin geregelten Rechte des Benutzers werden durch diese Garantie nicht eingeschränkt.



ΠΕΡΙΕΧΟΜΕΝΑ

1. ΓΕΝΙΚΑ.....	1
1.1 Πώς να συμβουλευθείτε το εγχειρίδιο	1
2. ΚΑΝΟΝΕΣ ΑΣΦΑΛΕΙΑΣ	1
2.1 ΜΠΑΤΑΡΙΑ	1
2.2 ΦΟΡΤΙΣΤΗΣ ΜΠΑΤΑΡΙΑΣ	2
2.3 Περιβαλλοντική προστασία και ΑΠΟΚΟΜΙΔΗ	3
3. ΣΗΜΑΝΣΗ ΑΣΦΑΛΕΙΑΣ	4
4. ΕΠΙΘΕΩΡΗΣΗ ΤΗΣ ΚΑΤΑΣΤΑΣΗΣ ΦΟΡΤΙΣΗΣ ΤΗΣ ΜΠΑΤΑΡΙΑΣ.....	4
5. ΕΠΑΝΑΦΟΡΤΙΣΗ ΤΗΣ ΜΠΑΤΑΡΙΑΣ.....	4
6. ΚΑΘΑΡΙΣΜΟΣ	5
7. ΑΠΟΘΗΚΕΥΣΗ	6
8. ΣΕΡΒΙΣ ΚΑΙ ΕΠΙΣΚΕΥΕΣ.....	6
9. ΕΓΓΥΗΣΗ	6

1. ΓΕΝΙΚΑ

1.1 ΠΩΣ ΝΑ ΣΥΜΒΟΥΛΕΥΘΕΙΤΕ ΤΟ ΕΓΧΕΙΡΙΔΙΟ

ΣΗΜΕΙΩΣΗ ή/και **ΣΗΜΑΝΤΙΚΟ** περιέχει επεξηγήσεις ή άλλα στοιχεία σχετικά με προηγούμενες οδηγίες, για την αποφυγή βλαβών στο μηχάνημα ή για να μην προκληθούν ζημιές.

Το σύμβολο  υποδηλώνει κίνδυνο. Η μη τήρηση της προειδοποίησης μπορεί να προκαλέσει τραυματισμούς ή/και βλάβες.

- Οι παράγραφοι σε πλαίσιο με γκριζες τελείες
- αναφέρονται σε προαιρετικά χαρακτηριστικά
- που δεν υπάρχουν σε όλα τα μοντέλα στα οποία
- αναφέρεται το παρόν εγχειρίδιο. Βεβαιωθείτε εάν
- το χαρακτηριστικό αφορά το μοντέλο σας.

2. ΚΑΝΟΝΕΣ ΑΣΦΑΛΕΙΑΣ

 Αυτή η συσκευή μπορεί να χρησιμοποιηθεί από παιδιά ηλικίας 8 ετών και επάνω καθώς και από άτομα με μειωμένες φυσικές, πνευματικές ή αισθητήριες ικανότητες ή χωρίς εμπειρία και γνώση, αν επιτηρούνται ή καθοδηγούνται κατά τη χρήση της συσκευής με ασφαλή τρόπο και με τη σωστή κατανόηση των εμπλεκόμενων κινδύνων. Τα παιδιά δεν θα πρέπει να παίζουν με τη συσκευή. Ο προγραμματισμένος καθαρισμός και συντήρηση δεν θα πρέπει να πραγματοποιούνται από παιδιά και χωρίς επιτήρηση.

 Φυλάξτε αυτές τις οδηγίες Για να μειώσετε τον κίνδυνο πυρκαγιάς ή ηλεκτροπληξίας, είναι αναγκαίο να τηρείτε τις παρούσες οδηγίες.

2.1 ΜΠΑΤΑΡΙΑ

- a) Χρησιμοποιήστε μόνο τις ειδικές μπαταρίες που προβλέπονται για το εργαλείο σας. Η χρήση άλλων μπαταριών μπορεί να προκαλέσει τραυματισμούς και κινδύνους πυρκαγιάς.
- b) Πριν την τοποθέτηση της μπαταρίας, βεβαιωθείτε ότι η συσκευή είναι απενεργοποιημένη. Η τοποθέτηση της μπαταρίας σε μια ηλεκτρική συσκευή μπορεί να προκαλέσει πυρκαγιά.
- c) Αφαιρείτε πάντα την μπαταρία πριν τον καθαρισμό, τον έλεγχο ή τη συντήρηση του εργαλείου.
- d) Να μην χρησιμοποιείτε μια κατεστραμμένη ή τροποποιημένη μπαταρία ή εργαλείο. Οι κατεστραμμένες ή τροποποιημένες μπαταρίες μπορούν να παρουσιάσουν απρόβλεπτη συμπεριφορά με συνέπεια την πυρκαγιά, την έκρηξη ή τον κίνδυνο κακώσεων.
- e) Μια λανθασμένη χρήση μπορεί να προκαλέσει την διαρροή του υγρού της μπαταρίας.

⚠ Οι ηλεκτρολύτες από ενδεχόμενες διαρροές χημικών ουσιών της μπαταρίας είναι διαβρωτικοί και τοξικοί. Το υγρό που διαρρέει από την μπαταρία μπορεί να προκαλέσει δερματικές ενοχλήσεις ή εγκαύματα.

Φροντίστε ώστε οι χημικές ουσίες να ΜΗΝ έρχονται σε επαφή με τα μάτια και το δέρμα και, κυρίως, αποφύγετε την κατάποσή τους.

Σε περίπτωση επαφής των ματιών με τις χημικές ουσίες που περιέχει η μπαταρία, ξεπλύνετε αμέσως με καθαρό νερό επί τουλάχιστον 15 λεπτά. Απευθυνθείτε αμέσως σε γιατρό.

Αν η εξωτερική σφραγίδα καταστραφεί και οι χημικές ουσίες που περιέχει η μπαταρία έρθουν σε επαφή με το δέρμα: να πλύνετε αμέσως με νερό και σαπούνι και να το εξουδετερώσετε με χυμό λεμονιού, ασετόν ή άλλα ελαφρά οξέα.

- f) Διακόψτε τη χρήση της μπαταρίας αν απελευθερώνει ασυνήθιστες οσμές, υπερθερμαίνεται ή αλλάζει χρώμα/σχήμα και αν η όψη της δεν είναι κανονική.

⚠ Μην φορτίζετε και μην χρησιμοποιείτε την μπαταρία αν ραγίσει ή σπάσει, ή καταστραφεί, με ή χωρίς διαρροή χημικών ουσιών.

ΜΗΝ ΕΠΙΧΕΙΡΕΙΤΕ ΝΑ ΤΗΝ ΕΠΙΣΚΕΥΑΣΤΕ!

Για να αποφύγετε ατυχήματα και κινδύνους πυρκαγιάς, εκρήξεων ή ηλεκτροπληξίας και για να προστατεύετε το περιβάλλον:

- Καλύψτε τους ακροδέκτες της μπαταρίας με ανθεκτική αυτοκόλλητη ταινία.
 - ΜΗΝ επιχειρείτε να αφαιρέσετε ή να καταστρέψετε οποιοδήποτε εξάρτημα της μπαταρίας.
 - ΜΗΝ επιχειρείτε να ανοίξετε την μπαταρία.
 - Αποσύρете την μπαταρία και αντικαταστήστε τη με νέα.
- g) Φυλάξτε την μπαταρία που δεν χρησιμοποιείται μακριά από συνδετήρες, νομίσματα, κλειδιά, καρφιά, βίδες ή άλλα μικρά μεταλλικά αντικείμενα που θα μπορούσαν να προκαλέσουν βραχυκύκλωμα στις επαφές. Το βραχυκύκλωμα ανώμαλα στις επαφές της μπαταρίας μπορεί να προκαλέσει αναφλέξεις ή πυρκαγιάς.
- h) Να μην εκθέτετε την μπαταρία σε γλυκό ή αλμυρό νερό.
- i) Να μην εκθέτετε την μπαταρία ή το εργαλείο σε φωτιά ή υπερβολική θερμοκρασία. Η έκθεση στη φωτιά ή σε θερμοκρασία άνω των 130 °C μπορεί να προκαλέσει έκρηξη. Οι μπαταρίες πρέπει να φυλάσσονται πάντα σε κανονική θερμοκρασία περιβάλλοντος.
- j) Τα κελιά της μπαταρίας μπορεί να έχουν μικρές απώλειες αν χρησιμοποιούνται υπερβολικά ή σε ακραίες θερμοκρασίες.
- k) Μην προσπαθείτε να βραχυκυκλώσετε τους ακροδέκτες της μπαταρίας. Μην αντιστρέψετε τον αρνητικό και θετικό ακροδέκτη της μπαταρίας. Μην συνδέετε τον θετικό και αρνητικό ακροδέκτη της μπαταρίας με μεταλλικά αντικείμενα.
- l) Κατά τη διάρκεια της μεταφοράς της μπαταρίας, προσέξτε ώστε οι επαφές να μην συνδέονται μεταξύ τους και μην χρησιμοποιείτε μεταλλικά δοχεία για τη μεταφορά.
- m) Μην ανοίγετε την μπαταρία.
- n) Αποφύγετε κρούσεις και χτυπήματα και μην ανεβαίνετε πάνω στην μπαταρία.
- o) Μην κάνετε λειτουργίες επισκευής στην μπαταρία. Δραστηριότητες επισκευής πρέπει να πραγματοποιούνται από τον κατασκευαστή ή από ένα εξειδικευμένο Κέντρο Βοήθειας.

2.2 ΦΟΡΤΙΣΤΗΣ ΜΠΑΤΑΡΙΑΣ

⚠ Ο φορτιστής προορίζεται για επαναφορτιζόμενες μπαταρίες ιόντων λιθίου. Διαφορετικοί τύποι μπαταριών μπορούν να εκραγούν και να προκαλέσουν ατυχήματα και υλικές ζημιές.

- a) Για να φορτίσετε την μπαταρία χρησιμοποιήστε μόνο φορτιστές που προτείνονται από τον κατασκευαστή. Ένας φορτιστής μπαταρίας κατάλληλος για έναν τύπο μπαταρίας μπορεί να δημιουργήσει κίνδυνο πυρκαγιάς, ηλεκτροπληξίας, υπερθέρμανσης ή διαρροής διαβρωτικού υγρού από την μπαταρία αν χρησιμοποιείται με ένα άλλο πακέτο μπαταριών.
- b) Μην φορτίζετε την μπαταρία υπό βροχή ή σε υγρό χώρο.
- c) Μην βυθίζετε το εργαλείο, την μπαταρία ή τον φορτιστή σε νερό ή σε άλλα υγρά.
- d) Μην επιτρέψετε την είσοδο υγρών στο εσωτερικό του φορτιστή.
- e) Να μην εκτίθεται ο φορτιστής μπαταρίας σε σταγόνες ή σε ψεκασμούς και δεν πρέπει να τοποθετούνται πάνω στη δοχεία με υγρά, όπως για παράδειγμα, βάζα επάνω στη συσκευή.
- f) Μην χρησιμοποιείτε ποτέ το φορτιστή σε περιβάλλον με υδρατμούς, εύφλεκτες ουσίες ή πάνω σε εύφλεκτες επιφάνειες, όπως χαρτί, ύφασμα, κλπ. Κατά την φόρτιση, ο φορτιστής θερμαίνεται και μπορεί να προκαλέσει πυρκαγιά.
- g) Μην αφήνετε την μπαταρία ή τον φορτιστή να υπερθερμανθούν. Αν είναι ζεστά, αφήστε τα να κρυώσουν πριν τη χρήση.
- h) Επαναφορτίστε μόνο σε θερμοκρασία περιβάλλοντος, μεταξύ 0° + 45°C. Μην φορτίζετε την μπαταρία ή το εργαλείο πέρα από αυτό το εύρος θερμοκρασίας. Μια ακατάλληλη φόρτιση ή σε θερμοκρασία εκτός του συγκεκριμένου εύρους μπορεί να καταστρέψει την μπαταρία και να αυξήσει τον κίνδυνο πυρκαγιάς.
- i) ΜΗΝ συνδέετε το φορτιστή με αγώγιμα υλικά.
- j) ΜΗΝ χρησιμοποιείτε τον φορτιστή για χρήσεις διαφορετικές από εκείνες που υποδεικνύονται στο παρόν χειρίδιό.
- k) Μην καλύπτετε τις γρίλιες αερισμού στο πάνω μέρος του φορτιστή. Μην τοποθετείτε τον φορτιστή σε μαλακή επιφάνεια, όπως κουβέρτες ή μαξιλάρια. Διατηρείτε καθαρές τις γρίλιες αερισμού του φορτιστή.
- l) Αποφύγετε την είσοδο στο εσωτερικό του φορτιστή μικρών μεταλλικών αντικειμένων ή υλικών όπως ατσάλοβουρτσες, φύλλα αλουμινίου ή άλλα ξένα σωματίδια.

- m) ΜΗΝ επιχειρείτε να συνδέσετε δύο φορτιστές ταυτοχρόνως.
- n) Πριν τη χρήση, βεβαιωθείτε ότι η τάση εξόδου και το ρεύμα του φορτιστή είναι κατάλληλα για τη φόρτιση της μπαταρίας.
- o) Σε περίπτωση που η πολικότητα εξόδου δεν αντιστοιχεί με εκείνη της φόρτισης, μην χρησιμοποιείτε το φορτιστή.
- p) Μην ανοίγετε σε καμία περίπτωση το καπάκι. Αν το καπάκι είναι κατεστραμμένο, ο φορτιστής δεν μπορεί πια να χρησιμοποιηθεί.
- a) Το εξωτερικό εύκαμπτο καλώδιο του φορτιστή μπαταρίας δεν μπορεί να αντικατασταθεί. Σε περίπτωση φθοράς πρέπει να αποσύρετε όλο τον φορτιστή (για CG 20 Li, CGD 20 Li).
- Σε περίπτωση φθοράς του καλωδίου, πρέπει να αντικατασταθεί από σετ ειδικών καλωδίων που διατίθεται από τον κατασκευαστή ή την Αντιπροσωπεία (για CG 20 Li B).**
- r) Για να αποσυνδέσετε την τροφοδοσία, αποσυνδέστε το καλώδιο από την πρίζα.
- s) Πριν χρησιμοποιήσετε τον φορτιστή, ελέγξτε την τάση του δικτύου κάθε χώρας.
- t) Μην αναρτάτε τον φορτιστή σε τοίχο. Στηρίξτε τον σε επίπεδη και σταθερή επιφάνεια.

δισειδύσουν στην τροφική αλυσίδα προκαλώντας βλάβες στην υγεία σας. Για λεπτομερέστερες πληροφορίες σχετικά με τη διάθεση του προϊόντος, απευθυνθείτε στον αρμόδιο φορέα για τη διάθεση των οικιακών απορριμμάτων ή στον Αντιπρόσωπο.



Στο τέλος της διάρκειας ζωής τους, διαθέστε τις μπαταρίες με κατάλληλο τρόπο για την προστασία του περιβάλλοντος. Η μπαταρία περιέχει υλικά που είναι επικίνδυνα για εσάς και για το περιβάλλον. Αυτή πρέπει να αφαιρείται και να διατίθεται χωριστά σε ένα κέντρο που δέχεται μπαταρίες ιόντων λιθίου.



Η διαφοροποιημένη συλλογή χρησιμοποιημένων προϊόντων και συσκευασιών, επιτρέπει την ανακύκλωση των υλικών και την επαναχρησιμοποίηση. Η επαναχρησιμοποίηση των ανακυκλωμένων υλικών εμποδίζει τη μόλυνση του περιβάλλοντος και μειώνει τη ζήτηση πρώτων υλών.

2.3 ΠΕΡΙΒΑΛΛΟΝΤΙΚΗ ΠΡΟΣΤΑΣΙΑ ΚΑΙ ΑΠΟΚΟΜΙΔΗ

Τα ακόλουθα τοξικά και διαβρωτικά υλικά βρίσκονται στο εσωτερικό της μπαταρίας που χρησιμοποιείται με αυτό το εργαλείο: τα ιόντα λιθίου είναι ένα τοξικό υλικό.



Όλα τα τοξικά υλικά πρέπει να διατίθενται κατά τρόπο ώστε να αποφεύγεται η ρύπανση του περιβάλλοντος.

Πριν τη διάθεση μπαταριών λιθίου που έχουν υποστεί ζημιές ή έχουν καταστραφεί, επικοινωνήστε με την τοπική υπηρεσία αποκομιδής των απορριμμάτων ή με την τοπική υπηρεσία προστασίας του περιβάλλοντος για ενδεχόμενες πληροφορίες και ειδικές οδηγίες.

Παραδώστε τις μπαταρίες σε πιστοποιημένο κέντρο ανακύκλωσης ή/και συλλογής για υλικά με ιόντα λιθίου.

- Μην εγκαταλείπετε τις μπαταρίες μαζί με τα οικιακά απορρίμματα.
- Μην ανάβετε την μπαταρία.
- Μην εγκαταλείπετε τις μπαταρίες σε χώρους υγειονομικής ταφής απορριμμάτων ή μαζί με στερεά αστικά απόβλητα.
- Παραδώστε την μπαταρία σε εξουσιοδοτημένο κέντρο ανακύκλωσης.







Οι ηλεκτρικές συσκευές δεν πρέπει να διατίθενται με τα οικιακά απορρίμματα.

Σύμφωνα με την Ευρωπαϊκή Οδηγία 2012/19/ΕΚ σχετικά με τα απορρίμματα ηλεκτρικών και ηλεκτρονικών συσκευών και τους εθνικούς κανονισμούς για την εφαρμογή της, οι ηλεκτρικές συσκευές που έχουν ολοκληρώσει τον κύκλο ζωής τους πρέπει να συγκεντρώνονται χωριστά με σκοπό τη φιλική προς το περιβάλλον ανακύκλωσή τους. Αν οι ηλεκτρικές συσκευές απορριφθούν σε χωματερή ή στο έδαφος, οι βλαβερές ουσίες μπορεί να φτάσουν στον υδροφόρο ορίζοντα και να

3. ΣΗΜΑΝΣΗ ΑΣΦΑΛΕΙΑΣ

Πάνω στην μπαταρία και στο φορτίο μπαταρίας εμφανίζονται διάφορα σύμβολα.

Σημασία των συμβόλων:

	Μην εκθέτετε τον συσσωρευτή στον ήλιο όταν η θερμοκρασία είναι μεγαλύτερη από 45°C.
	Μην βυθίζετε τον συσσωρευτή στο νερό και μην τον εκθέτετε στην υγρασία.
	Μην πετάτε ποτέ τις μπαταρίες στη φωτιά. ΚΙΝΔΥΝΟΣ ΕΚΦΡΗΞΗΣ !
	Στο τέλος της διάρκειας ζωής τους, διαθέστε τις μπαταρίες με κατάλληλο τρόπο για την προστασία του περιβάλλοντος.
	Βαθμός ηλεκτρικής προστασίας: Κατηγορία II, διπλή μόνωση
	Μόνο για εσωτερική χρήση
	Πριν τη φόρτιση διαβάστε τις οδηγίες.
	Ασφάλεια
	Σήμα συμμόρφωσης CE
	Οι ηλεκτρικές συσκευές δεν πρέπει να διατίθενται με τα οικιακά απορρίμματα.

ΙΣΗΜΑΝΤΙΚΟ Οι κατεστραμμένες αυτοκόλλητες ετικέτες ή αυτές που έχουν καταστεί δυσανάγνωστες πρέπει να αντικατασταθούν. Ζητήστε τις νέες ετικέτες από το εξουσιοδοτημένο Σέρβις.

4. ΕΠΙΘΕΩΡΗΣΗ ΤΗΣ ΚΑΤΑΣΤΑΣΗΣ ΦΟΡΤΙΣΗΣ ΤΗΣ ΜΠΑΤΑΡΙΑΣ

Πίστετε το πλήκτρο ένδειξης χωρητικότητας της μπαταρίας (1). Οι λυχνίες (2) ανάβουν ανάλογα με το επίπεδο χωρητικότητας της μπαταρίας. Βλ. σχέδιο που ακολουθεί:

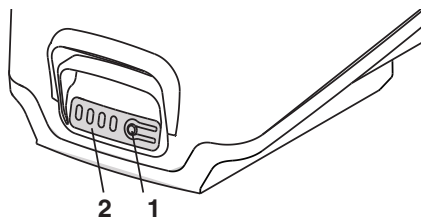

Λυχνίες	Χωρητικότητα
4 πράσινες λυχνίες	Η μπαταρία είναι φορτισμένη κατά 75% -100%
3 πράσινες λυχνίες)	Η μπαταρία είναι φορτισμένη κατά 50%— 75%
2 πράσινη λυχνία	Η μπαταρία είναι φορτισμένη κατά 25%— 50%
1 πράσινη λυχνία	Η μπαταρία είναι φορτισμένη κατά 1%— 25%
1 πράσινη λυχνία αναβοσβήνει	Η μπαταρία είναι ξεφόρτιστη και απαιτεί άμεση φόρτιση

ΣΗΜΕΙΩΣΗ Κατά τη διάρκεια της εργασίας, η μπαταρία προστατεύεται από την ολική αποφόρτιση μέσω ενός συστήματος προστασίας που σβήνει το μηχάνημα και μπλοκάρει τη λειτουργία.

5. ΕΠΑΝΑΦΟΡΤΙΣΗ ΤΗΣ ΜΠΑΤΑΡΙΑΣ

Η μπαταρία πρέπει αμέσως να φορτιστεί:

- Πριν από τη χρήση για την πρώτη φορά ύστερα από την αγορά (η μπαταρία δεν αποστρέλλεται πλήρως φορτισμένη);
- Πριν από κάθε μεγάλη χρονική περίοδο εκτός χρήσης (μεγαλύτερη από 30 ημέρες) (παρ. 7),
- Πριν τη χρήση μετά από μεγάλη χρονική περίοδο εκτός χρήσης.

Εάν δεν τηρηθεί η διαδικασία αυτή ή δεν φορτιστεί τη μπαταρία, μπορούν να προκληθούν ανεπανόρθωτες βλάβες στα στοιχεία της μπαταρίας. Μια αποφορτισμένη μπαταρία πρέπει να επαναφορτιστεί το συντομότερο δυνατόν.

ΣΗΜΕΙΩΣΗ Η μπαταρία μπορεί να επαναφορτιστεί ανά πάσα στιγμή, ακόμα και εν μέρει, χωρίς τον κίνδυνο καταστροφής.

ΣΗΜΕΙΩΣΗ Η μπαταρία διαθέτει προστασία που δεν επιτρέπει την επαναφόρτιση αν η θερμοκρασία της μπαταρίας δεν κυμαίνεται από 0 έως +40 °C.

1. Συνδέστε τον φορτιστή σε πρίζα εναλλασσόμενου ρεύματος (1).
2. Τοποθετήστε την μπαταρία (2) στον φορτιστή (3).
3. Οι λυχνίες LED του φορτιστή (4) και της μπαταρίας (5) ανάβουν για να υποδηλώσουν την τρέχουσα κατάσταση της μπαταρίας.

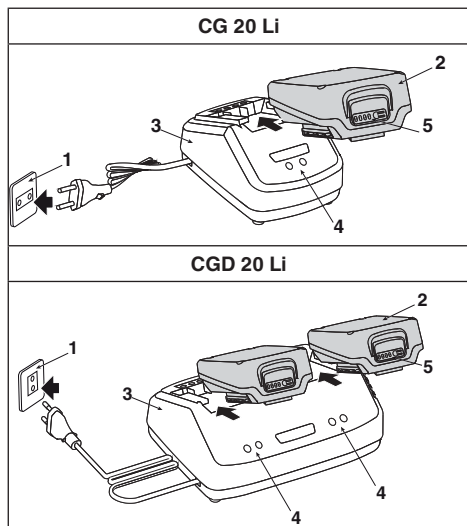

• ΜΟΝΟ με φορτιστή CG 20 Li B

Η φόρτιση μπορεί να γίνει απευθείας στο μηχανήμα, αφήνοντας τις μπαταρίες τοποθετημένες και συνδέοντας τον συνδετήρα (A) στο μηχανήμα μέσω της βάσης φόρτισης (B).

Η βάση φόρτισης (B) μπορεί να στερεωθεί απευθείας σε τοίχο ή να μετακινείται πάνω στη ράγα στερέωσης (C).

ΣΗΜΕΙΩΣΗ Για όλες τις οδηγίες τοποθέτησης συμβουλευτείτε το εγχειρίδιο του μηχανήματος.

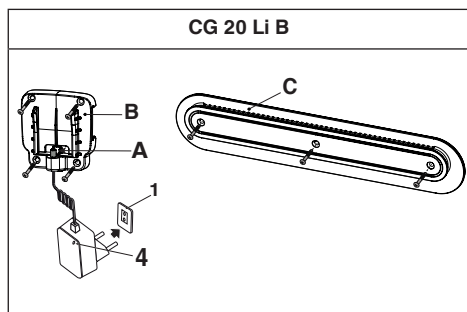

Για τοποθέτηση/αλλαγή του αντάπτορα (D), πιέστε (E) και περιστρέψτε

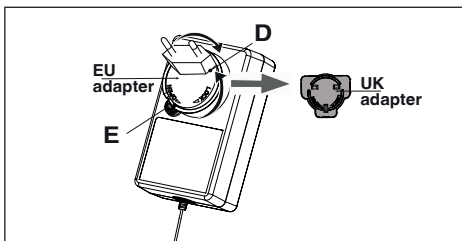

Οι μπαταρίες παραμένουν τοποθετημένες στο μηχανήμα και οι λυχνίες LED ανάβουν υποδηλώνοντας την κατάσταση της μπαταρίας.

ΠΕΡΙΓΡΑΦΗ	LED ΚΑΤΑΣΤΑΣΗΣ ΤΟΥ ΦΟΡΤΙΣΤΗ	LED ΚΑΤΑΣΤΑΣΗΣ ΜΠΑΤΑΡΙΑΣ	
Απουσία μπαταρίας	●	Πράσινο	Όλα τα led είναι σβησμένα.
Η μπαταρία φορτίζεται	●	Κόκκινο	4 Πράσινα Led αναβοσβήνουν, με προοδευτική ακολουθία.
Η μπαταρία είναι πλήρως φορτισμένη	●	Πράσινο	● 4 Πράσινα Led
Υπερθέρμανση της μπαταρίας: (αφαιρέστε την για 30 λεπτά περίπου έτσι ώστε να κρυώσει)	●	Πράσινο	✳ 4 Πράσινα Led που αναβοσβήνουν, αργή ακολουθία
Ελαττωματική μπαταρία: (αφαιρέστε την μπαταρία και αντικαταστήστε την)	●	Πράσινο	✳ 4 Πράσινα Led που αναβοσβήνουν, γρήγορη ακολουθία.

ΕΛΕΓΧΟΣ ΤΟΥ ΦΟΡΤΙΣΤΗ

Αν η μπαταρία δεν φορτίζεται σωστά:

- Ελέγξτε το ρεύμα εξόδου με ειδικό εργαλείο. Βεβαιωθείτε ότι η πρίζα έχει ρεύμα.
- Βεβαιωθείτε ότι οι επαφές του φορτιστή δεν εμφανίζουν βραχυκύκλωμα από υπολείμματα ή άλλα υλικά.
- Βεβαιωθείτε ότι ο συνδετήρας έχει συνδεθεί σωστά στο μηχανήμα (για φορτιστή CG 20 Li B)

6. ΚΑΘΑΡΙΣΜΟΣ

Αποσυνδέστε τον φορτιστή πριν τον καθαρίσετε ή όταν δεν είναι τοποθετημένη μπαταρία στο εσωτερικό του.

⚠ Για να αποφύγετε κινδύνους πυρκαγιάς, ηλεκτροπληξίας ή ηλεκτρικών εκκενώσεων:

- Μην καθαρίζετε την μπαταρία και τον φορτιστή με υγρά πανιά ή απορρυπαντικά.
- Καθαρίζετε το εξωτερικό του φορτιστή με στεγνό και μαλακό πανί. Μην ξεπλένετε με αντλίες και μην καθαρίζετε με νερό.

7. ΑΠΟΘΗΚΕΥΣΗ

Αν η μπαταρία και ο φορτιστής δεν πρόκειται να χρησιμοποιηθούν για μεγάλο χρονικό διάστημα, βγάλτε την μπαταρία από τον φορτιστή (ή από το μηχανήμα, αν προβλέπεται) και αποσυνδέστε τον από την πρίζα του ρεύματος.

Αν η μπαταρία δεν φορτιστεί για μεγάλο χρονικό διάστημα, πρέπει να φυλάσσεται πάντα σε σκιά, σε δροσερό και στεγνό χώρο χωρίς υγρασία και με θερμοκρασία περιβάλλοντος μεταξύ 0~45°C..

ΣΗΜΕΙΩΣΗ Σε περίπτωση μεγάλου χρόνου εκτός χρήσης, φορτίστε την μπαταρία κάθε δύο μήνες για να παρατείνετε τη διάρκεια ζωής.

8. ΣΕΡΒΙΣ ΚΑΙ ΕΠΙΣΚΕΥΕΣ

Το παρόν εγχειρίδιο παρέχει όλες τις αναγκαίες οδηγίες για το χειρισμό του μηχανήματος και για μια σωστή βασική συντήρηση που εκτελείται από το χρήστη.

Όλες οι επεμβάσεις ρύθμισης και συντήρησης που δεν περιγράφονται στο παρόν εγχειρίδιο πρέπει να εκτελούνται από την Αντιπροσωπεία ή από εξειδικευμένο συνεργείο που διαθέτει τα πρωτότυπα ανταλλακτικά και τις γνώσεις και τον εξοπλισμό για τη σωστή εκτέλεση των εργασιών, διατηρώντας τον αρχικό βαθμό ασφαλείας του μηχανήματος.

Οι επεμβάσεις σε μη εξειδικευμένα συνεργεία και χωρίς τον κατάλληλο εξοπλισμό έχουν ως αποτέλεσμα την ακύρωση κάθε είδους Εγγύησης και κάθε υποχρέωσης ή ευθύνης του Κατασκευαστή.

Τα μη γνήσια ανταλλακτικά και εξαρτήματα δεν είναι εγκεκριμένα. Η χρήση μη γνήσιων ανταλλακτικών και εξαρτημάτων μπορεί να επηρεάσει την ασφάλεια του μηχανήματος και απαλλάσσει τον κατασκευαστή από κάθε υποχρέωση ή ευθύνη.

9. ΕΓΓΥΗΣΗ

Οι όροι της εγγύησης καλύπτουν μόνο τους καταναλωτές, δηλαδή τους μη επαγγελματίες χρήστες.

Η εγγύηση καλύπτει όλα τα ελαττώματα ποιότητας των υλικών και της κατασκευής, τα οποία βεβαιώνονται από την Αντιπροσωπεία ή από εξουσιοδοτημένο συνεργείο κατά την περίοδο ισχύος της εγγύησης.

Η εφαρμογή της εγγύησης περιορίζεται στην επισκευή ή στην αντικατάσταση του ελαττωματικού εξαρτήματος.

- Ελλιπή γνώση των συνοδευτικών εγγράφων (Εγχειρίδια οδηγιών).

- Επαγγελματική χρήση.
- Απροσεξία, αμέλεια.
- Εξωτερικούς παράγοντες (κεραυνούς, χτυπήματα, παρουσία ξένων σωσμάτων στο εσωτερικό του μηχανήματος) ή ατυχήματα.
- Λανθασμένη ή μη επιτρεπόμενη χρήση και συναρμολόγηση.
- Σπάνια και/ή λανθασμένη συντήρηση.
- Μετατροπή του μηχανήματος.
- Χρήση ανταλλακτικών και μη πρωτότυπων εξαρτημάτων.

Η εγγύηση επίσης δεν καλύπτει ΙΤΑ παρεπόμενα έξοδα που ενδεχομένως συνδέονται με την ενεργοποίηση της εγγύησης, όπως η μεταφορά στο χρήστη, η μεταφορά του μηχανήματος στην Αντιπροσωπεία, η μίσθωση εξοπλισμού για την αντικατάσταση ή η κλήση άλλης εταιρείας για τις εργασίες συντήρησης.

Ο χρήστης προστατεύεται από την οικεία εθνική νομοθεσία. Τα δικαιώματα του χρήστη που προβλέπονται από την οικεία εθνική νομοθεσία δεν περιορίζονται κατά κανέναν τρόπο από την παρούσα εγγύηση.

**INDICE**

1. GENERAL ASPECTS	1
1.1 How to read the manual	1
2. SAFETY REGULATIONS	1
2.1 BATTERY	1
2.2 BATTERY CHARGER	2
2.3 Environmental protection and DISPOSAL.....	2
3. SAFETY SIGNS.....	3
4. CHECKING OF BATTERY POWER RESERVE	3
5. BATTERY RECHARGING.....	4
5.1 CHECKING THE CHARGER	5
6. CLEANING	5
7. STORAGE.....	5
8. ASSISTANCE AND REPAIRS	5
9. WARRANTY COVERAGE.....	5

1. GENERAL ASPECTS**1.1 HOW TO READ THE MANUAL**

NOTE or **IMPORTANT** *These give details or further information on what has already been said, and aim to prevent damage to the machine.*

The symbol  highlights danger. Failure to observe the warning can lead to the risk of injury to oneself and others and/or damage.

- The paragraphs highlighted in a square with
- grey spots indicate the optional characteristics
- not on all models documented in this manual.
- Check if the characteristic is on this model.

2. SAFETY REGULATIONS

 This appliance can be used by children aged from 8 years and above and persons with reduced physical, sensory or mental capabilities or lack of experience and knowledge if they have been given supervision or instructions concerning use of the appliance in a safe way and understand the hazards involved. Children shall not play with the appliance. Cleaning and user maintenance shall not be made by children without supervision.

 Keep these instructions for future reference! It is important to read and understand the instructions provided in this manual in order to avoid serious injuries, fire hazards, explosions and dangers from electric shocks and electric arcs:

2.1 BATTERY

- a) Use power tools only with specifically designated battery pack. Use of any other battery packs may create a risk of injury or fire.
- b) Make sure that the machine is switched off before inserting the battery. Inserting a battery in a machine which is switched on can cause a fire.
- c) Always remove the battery pack before cleaning, inspecting or servicing the tool.
- d) Do not use a battery pack or tool that is damaged or modified. Damaged or modified batteries may exhibit unpredictable behaviour resulting in fire, explosion or risk of injury.
- e) Under abusive conditions, liquid may be ejected from battery.

 Electrolytes released from battery pack chemical leakage are corrosive and toxic. Liquid ejected from the battery may cause irritation or burns. Do NOT allow chemical substances to come into contact with eyes, skin and, above all, do not ingest them. If chemicals in the battery come into contact with the eyes, wash them

immediately with clean water for at least 15 minutes. Seek medical care immediately. If the outer seal breaks and chemicals in the battery come into contact with the skin: wash immediately with soap and water, neutralise with lemon juice, vinegar or other mild acids.

- f) Stop using the battery if it produces unusual smells, becomes hot or changes colour/shape and looks abnormal.



If the battery pack cracks or breaks, with or without chemical leakage, do not recharge or use it.

DO NOT ATTEMPT TO REPAIR IT!

In order to avoid accidents and risks of fire, explosion or electric shock and to prevent damage to the environment:

- **Cover the battery terminals with strong adhesive tape.**
 - **DO NOT attempt to remove or destroy any part of the battery pack.**
 - **DO NOT attempt to open the battery pack.**
 - **Dispose of and replace it with a new battery pack.**
- g) When battery pack is not in use, keep it away from other metal objects, like paper clips, coins, keys, nails, screws or other small metal objects, that can make a connection from one terminal to another. Shorting the battery terminals together may cause burns or a fire.
- h) Do not expose the battery to fresh or salt water.
- i) Do not expose a battery pack or tool to fire or excessive temperature. Exposure to fire or temperature above 130 °C may cause explosion. Always keep it at a normal room temperature.
- j) The cells in the battery pack may leak if used too much or at extreme temperatures.
- k) Do not attempt to short-circuit the battery pack terminals. Do not switch the negative and positive battery terminals. Do not connect the positive and negative terminals of the battery to metal objects.
- l) When transporting accumulators, make sure the contacts never come into contact with each other and never use metal containers to transport them.
- m) Do not disassemble the battery.
- n) Do not hit, tap or stand on the battery.
- o) Never service damaged battery packs. Service of battery packs should only be performed by the manufacturer or authorized service providers.
- b) Do not recharge the battery pack in rain or humid conditions.
- c) Do not immerse the tool, battery pack or charger in water or other liquids.
- d) Do not allow liquid to get inside the charger.
- e) The charger shall not be exposed to dripping or splashing, and no liquid container, such as pots, shall be placed above the charger.
- f) Never use the battery charger in environments in the presence of vapours, flammable substances or on easily flammable surfaces such as paper, fabric, etc. The battery charger heats up during recharging and may cause a fire.
- g) Do not let the battery pack or charger overheat. If they are hot, let them cool down before use.
- h) Charge only at room temperature, between 0° + 45°C. Do not charge the battery pack or tool outside the specified temperature range. Charging improperly or at temperatures outside the specified range may damage the battery and increase the risk of fire.
- i) Do not probe the charger with conductive materials.
- j) Do not use the charger for other purposes than those specified in this manual.
- k) Do not cover the ventilation grids on the top of the charger. Do not place the charger on a soft surface such as a blanket or pillow. Keep the ventilation grids of the charger clean.
- l) Prevent small metal objects or materials such as steel wool, aluminium foil, or other extraneous particles from entering the charger cavities.
- m) Do not attempt to connect two chargers at the same time.
- n) Before use, check that the output voltage and current of the battery charger are suitable for charging the battery pack.
- o) If the output polarity does not match the charging polarity, Do not use the charger.
- p) Do not open the cover under any circumstances. If the cover is damaged, the charger can no longer be used.
- q) The charger external flexible cable cannot be replaced; if the cable is damaged, the whole charger must be disposed of (for CG 20 Li ,CGD 20 Li).
If the cord set is damaged, it must be replaced by a special cord set available from the manufacturer or its service agent (for CG 20 Li B).
- r) The line voltage can be disconnected by pulling the mains socket.
- s) Before using the charger, check the available voltage in each country.
- t) Do not mount the charger on the wall. Place it on a flat, solid surface.

2.2 BATTERY CHARGER



The charger is designed for rechargeable lithium-ion batteries. Do not charge non-rechargeable batteries. Some other types of batteries may explode, resulting in personal injury and property damage.

- a) Recharge only with the charger specified by the manufacturer. A charger that is suitable for one type of battery pack may create a risk of fire when used with another battery pack.

2.3 ENVIRONMENTAL PROTECTION AND DISPOSAL

The following toxic and corrosive materials are found within the battery pack used with this tool: **Lithium-ion is a toxic material.**



All toxic materials should be disposed of properly to prevent environmental contamination. Before disposing of damaged or broken lithium-ion battery packs, contact your local waste disposal

agency or the local Environmental Protection Agency for specific information and instructions.

Dispose of batteries in a certified lithium-ion recycling and/or disposal facility.

- Do not dispose of batteries with domestic waste.
- Do not burn.
- Do not place batteries where they could become part of a local waste landfill or municipal solid waste.
- Take them to an authorized recycling centre.



Do not throw electrical equipment away with domestic waste. In observance of European Directive 2012/19/EU on electrical and electronic equipment waste and its implementation, in observance of UK Regulation "The waste electrical and electronic equipment regulations 2013 (as amended)" and in accordance with national regulations, electrical equipment that has reached the end of its product life must be collected separately and recycled in an ecologically compatible way. If electrical equipment is disposed of in dumps or in landfills, hazardous substances can leak into the groundwater and contaminate the food chain, damaging your health and well-being. For further information on the disposal of this product, contact your dealer or a domestic waste collection service.







At the end of their working life, dispose of batteries paying due attention to the environment. Batteries contain material classified as hazardous for you and the environment. They must be removed and disposed of separately at a facility that accepts lithium-ion batteries.







Separate waste collection of the products and packaging used allows the materials to be recycled and reused. Reuse of recycled materials help to prevent environmental pollution and reduces the demand for raw materials.

3. SAFETY SIGNS

Various symbols appear on the battery and charger. Meaning of the symbols:

	Do not expose the accumulator to sunlight when the temperature is higher than 45°C.
	Do not immerse the accumulator in water and do not expose it to humidity.
	Do not throw batteries into a fire. EXPLOSION HAZARD!
	At the end of their working life, dispose of batteries paying due attention to the environment.
	Class II Dual insulation

	For indoor use only
	Read the instructions before charging.
	Fuse
	conformity marking
	Do not dispose of this product with domestic waste.

IMPORTANT Any damaged or illegible decals must be replaced. Order replacement decals from an authorised service centre.

4. CHECKING OF BATTERY POWER RESERVE

Press the battery capacity indicator key (1). The lights (2) will turn on depending on the capacity level of the battery. See the diagram below:

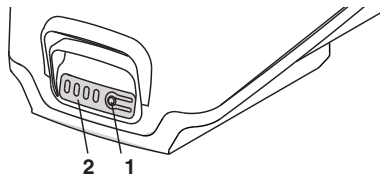

Lights	Capacity
4 green lights	Battery is 75% - 100% charged
3 green lights	Battery is 50% - 75% charged
2 green lights	Battery is 25% - 50% charged
1 green light	Battery is 1% - 25% charged
1 green flashing light	The battery is flat and needs recharging immediately.

NOTE During use, the battery is protected against total drainage with a protective device that switches off the machine and stops it from working.

5. BATTERY CHARGING

The battery must always be charged:

- Before using the machine for the first time after purchase.
- Before leaving the machine disused for a long period (over 30 days) (par. 7).
- Before starting up the machine after a prolonged period of inactivity.

Failure in following the procedure or in charging the battery could permanently damage the battery elements. A flat battery **must** be recharged as soon as possible.

NOTE The battery can be recharged at any time, even partially, with no risk of damaging it.

NOTE The battery is equipped with a guard that inhibits recharging if the battery temperature is not between 0 and +40 °C.

1. Connect the charger to an AC outlet (1).
2. Put the battery pack (2) into the charger (3).
3. The LED charger lights (4) and LED battery lights (5) will light in a specific order to communicate the current battery status.

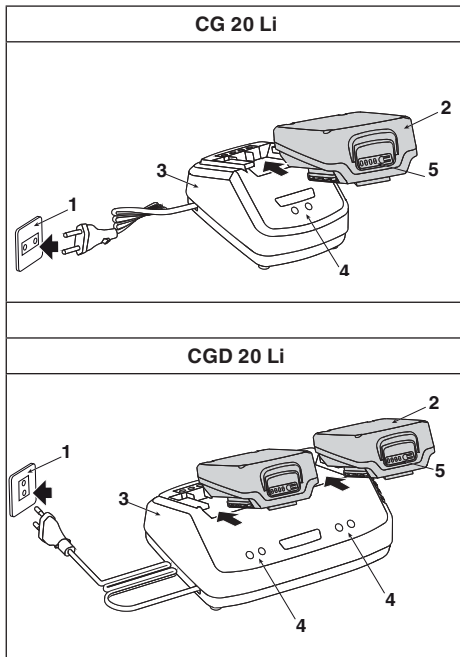

• ONLY for charger CG 20 Li B

Charging can be done directly on the machine, leaving the batteries inserted and connecting the connector (A) to the machine, using its own charging dock (B).

The charging dock (B) can be fixed directly to the wall or slide on the rail (C).

NOTE For all the assembly operations, see the specific manual of the machine.

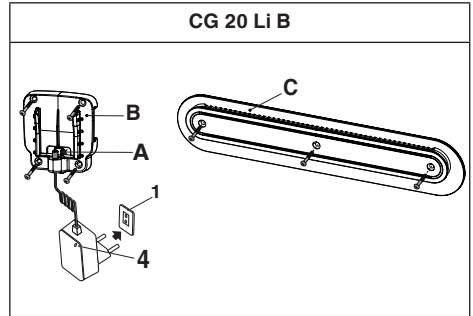

To fit/change the pin adapter (D), press (E) and rotate

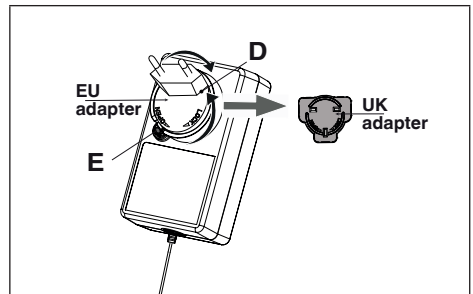

The batteries remain inserted in the machine and the LED lights will illuminate to communicate the current battery status.

DESCRIPTION	LED STATUS, CHARGER		LED STATUS, BATTERY	
No battery	●	Green	●	All Led switched off
Battery charging	●	Red	⚙	4 green flashing lights, progressive switch on sequence
Fully charged	●	Green	●	4 green lights
Overheated battery: (remove for approx. 30 min. to allow it to cool down)	●	Green	⚙	4 green flashing lights, slow sequence

Faulty battery (remove and replace with a new battery)	●	Green	⚙	4 green flashing lights, fast sequence
---	---	-------	---	---

the safety of the machine and relieve the Manufacturer from all obligations or liabilities.

9. WARRANTY COVERAGE

The warranty conditions are intended for consumers only, i.e. non-professional operators.

The warranty covers all material quality and manufacturing defects recognised during the warranty period by your Dealer or Authorised Service Centre.

The warranty is restricted to the repair or replacement of components recognised as faulty.

The warranty only applies to machines subjected to regular maintenance.

The warranty does not cover damages resulting from:

- Failure to become familiar with the documentation accompanying the machine (Instruction manuals).
- Professional use
- Carelessness, negligence
- External causes (lightning, impact, presence of foreign bodies inside the machine) or incidents
- Incorrect use or assembly or prohibited by the manufacturer
- Poor and/or incorrect maintenance
- Modification to the machine
- Use of non-genuine spare parts (adaptable parts)

The warranty does not also cover any ancillary expenses related to the enforcement of the warranty, such as costs incurred to travel to the user's location, transfer of the machine to the Dealer, rental of replacement equipment or calling of independent enterprises to perform maintenance work.

The user is protected by his or her own national legislation. The user's rights under the national laws or his or her own country are not in any way restricted by this warranty.

5.1 CHECKING THE CHARGER

If the battery pack does not charge properly:

- Check the output power with another tool. Make sure that the outlet is not isolated.
- Check the charger contacts against short circuit caused by debris or other materials.
- Check that the connector is fully inserted into the machine (with charger CG 20 Li B)

6. CLEANING

Unplug the charger before cleaning or when there is no battery pack inside.

 **To avoid the risk of fire and electric shock:**

- Do not use damp cloths or detergents on the battery or the battery charger.
- Clean the outside of the charger with a soft, dry cloth. Do not rinse or clean with water.

7. STORAGE

If the battery and charger are not used for a long period of time, remove the battery from the charger (or from the machine, if provided) and disconnect the AC outlet.

If the battery is not charged for a long period of time, it must be kept in a cool, shaded place without humidity, with environmental temperature between 0–45°C.

IMPORTANT *If unused for any length of time, recharge the battery every two months to prolong its working life.*

8. ASSISTANCE AND REPAIRS

This manual provides all the necessary information to run the machine and for correct basic maintenance operations which can be performed by the user.

Any regulations and maintenance operations not described herein must be carried out by your Dealer or Authorised Service Centre, which have original spare parts and the necessary knowledge and equipment to ensure that the work is carried out correctly, maintaining the correct degree of safety and the original operating conditions of the machine.

Any operations performed in unauthorized centres or by unqualified persons will totally invalidate the Warranty and all obligations and responsibilities of the Manufacturer.

Non-original parts and accessories are not approved; use of non-original spare parts and accessories will jeopardize

**ÍNDICE**

1. INFORMACIÓN GENERAL.....	1
1.1 Cómo leer el manual.....	1
2. NORMAS DE SEGURIDAD.....	1
2.1 BATERÍA.....	1
2.2 CARGADOR DE LA BATERÍA.....	2
2.3 Protección del medio ambiente y ELIMINACIÓN.....	3
3. SEÑALES DE SEGURIDAD.....	3
4. CONTROL DEL ESTADO DE CARGA DE LA BATERÍA.....	4
5. RECARGA DE LA BATERÍA.....	4
6. LIMPIEZA.....	5
7. ALMACENAMIENTO.....	5
8. ASISTENCIA Y REPARACIONES.....	5
9. GARANTÍA.....	5

1. INFORMACIÓN GENERAL**1.1 CÓMO LEER EL MANUAL**

NOTA o **IMPORTANTE** ofrece información u otros detalles relativos a lo descrito anteriormente, con la intención de no dañar la máquina ni causar daños.

El símbolo  indica un peligro. El incumplimiento de la advertencia comporta posibilidad de lesiones personales o a terceros y/o daños.

- Los párrafos marcados con un recuadro de puntos grises
- indican características opcionales que no están presentes
- en todos los modelos documentados en este manual.
- Verificar si la característica está presente en este modelo.

2. NORMAS DE SEGURIDAD

 El aparato puede ser utilizado por niños mayores de 8 años y por personas con reducidas capacidades físicas, sensoriales o mentales o sin experiencia y conocimiento siempre que estén vigilados o instruidos sobre el uso seguro del aparato y comprendan los peligros que comporta. Los niños no deben jugar con el equipo. La limpieza y mantenimiento ordinario no deben ser efectuados por niños sin vigilancia.

 ¡Conservar estas instrucciones! Para reducir el riesgo de incendio o descargas eléctricas, es importante entender y seguir atentamente estas instrucciones.

2.1 BATERÍA

- a) Utilizar solo las baterías específicas previstas para su herramienta. El uso de otras baterías puede provocar lesiones y riesgo de incendio.
- b) Asegurarse de que el aparato esté apagado antes de introducir la batería. Montar una batería en un aparato eléctrico encendido puede provocar incendios.
- c) Retirar siempre el grupo batería antes de limpiar, inspeccionar o efectuar operaciones de mantenimiento en el equipo.
- d) No utilizar baterías o equipos dañados o modificados. Las baterías dañadas o modificadas pueden presentar un comportamiento impredecible con consecuencias como incendio, explosión o riesgo de lesiones.
- e) Una batería en malas condiciones puede provocar fugas de líquido.

 Los electrolitos que emiten las posibles pérdidas de sustancias químicas del grupo batería son corrosivos y tóxicos. El líquido expulsado por la batería puede provocar inflamaciones o quemaduras.

EVITAR que las sustancias químicas entren en contacto con los ojos y la piel, y sobre todo, no ingerirlas.

Si las sustancias químicas contenidas en la batería entran en contacto con los ojos, lavarse inmediatamente con agua limpia durante al menos 15 minutos. Dirigirse inmediatamente a un médico.

Si el cierre exterior se rompe y las sustancias químicas de la batería entran en contacto con la piel: lavarse inmediatamente con agua y jabón y neutralizar con zumo de limón, vinagre u otros ácidos ligeros.

- f) Interrumpir el uso de la batería si esta emite olores anómalos, se sobrecalienta o cambia de color/forma y adopta un aspecto anormal.

⚠ Si el grupo batería se agrieta o se estropea (con o sin pérdida de sustancias químicas) no recargarlo ni utilizarlo.

¡NO INTENTAR REPARARLO!

Para evitar accidentes, riesgos de incendio, explosiones o descargas eléctricas y evitar producir daños en el medio ambiente:

- **Cubrir los terminales de la batería con cinta adhesiva resistente.**
 - **NO intentar eliminar ni destruir ningún componente del grupo batería.**
 - **NO intentar abrir el grupo batería.**
 - **Eliminarlo y sustituirlo con un grupo batería nuevo.**
- g) Mantener la batería no utilizada lejos de clips, monedas, llaves, clavos, tornillos u otros pequeños objetos metálicos que puedan provocar un cortocircuito de los contactos. El cortocircuito de los contactos de la batería puede comportar combustiones o incendios.
- h) No exponer la batería a agua dulce ni salada.
- i) No exponer la batería ni el equipo al fuego ni a temperaturas excesivas. La exposición al fuego o a una temperatura superior a los 130 °C puede causar una explosión. Mantenerlo siempre a una temperatura ambiente normal.
- j) Las celdas del grupo batería pueden desarrollar pequeñas pérdidas si se utilizan demasiado o bajo temperaturas extremas.
- k) No intentar crear un cortocircuito en los terminales del grupo batería. No invertir los terminales negativo y positivo de la batería. No conectar los terminales positivo y negativo de la batería con objetos metálicos.
- l) Durante el transporte de la batería, prestar atención a que los contactos no se conecten entre ellos y no usar contenedores metálicos para el transporte.
- m) No desmontar la batería.
- n) No golpear la batería ni subirse de pie sobre ella.
- o) No realizar operaciones de reparación en la batería. Las tareas de reparación deben realizarlas el fabricante o un centro de asistencia especializada.

2.2 CARGADOR DE LA BATERÍA

⚠ El cargador está diseñado para baterías recargables de iones de litio. Otros tipos de baterías podrían explotar y causar daños a personas o cosas.

- a) Para cargar la batería utilizar, solo cargadores recomendados por el fabricante. Un cargador de baterías compatible con una batería puede causar riesgo de incendio, descargas eléctricas, sobrecalentamiento o fugas de líquido corrosivo de la batería si se utiliza con otras baterías.
- b) No recargar el grupo baterías bajo la lluvia o en ambientes húmedos.
- c) No sumergir el equipo, el grupo baterías o el cargador en agua u otros líquidos.
- d) No permitir que el líquido penetre en el interior del cargador.
- e) El cargador de la batería no debe exponerse a posibles goteos ni pulverizaciones, y no se deberán colocar recipientes con líquidos (p. ej., jarrones) por encima del aparato.
- f) No usar el cargador de la batería en ambientes con sustancias inflamables o sobre superficies fácilmente inflamables como papel, tela, etc. Durante la recarga, el cargador de la batería se calienta y podría provocar un incendio.
- g) No dejar que el grupo batería o el cargador se sobrecalienten. Si están calientes, dejarlos enfriar antes del uso.
- h) Recargar solo a temperatura ambiente entre 0 y +45 °C. No cargar la batería ni el equipo fuera de este rango de temperatura. Una carga inadecuada o a una temperatura fuera del rango especificado puede dañar la batería y aumentar el riesgo de incendio.
- i) NO poner en contacto el cargador con materiales conductores.
- j) NO utilizar el cargador para fines diferentes a aquellos indicados en el presente manual.
- k) No cubrir las rejillas de ventilación presentes en la parte superior del cargador. No colocar el cargador sobre superficies blandas como por ejemplo mantas o cojines. Mantener limpias las rejillas de ventilación del cargador.
- l) Evitar que pequeños objetos de metal o materiales como la lana de acero, la hoja de aluminio u otras partículas ajenas entren en la cavidad del cargador.
- m) No intentar conectar dos cargadores a la vez.
- n) Antes del uso, comprobar que el voltaje de salida y la corriente del cargador de la batería sean adecuados para la carga del grupo baterías.
- o) En caso de que la polaridad de salida no corresponda con la de carga, no utilizar el cargador.
- p) No abrir la tapa bajo ningún concepto. Si se deteriorara la tapa, el cargador ya no podrá utilizarse.
- a) El cable flexible externo del cargador de la batería no puede sustituirse; si este cable se deteriorara, será necesario desgazar todo el cargador (para CG 20 Li, CGD 20 Li).
- Si el cable está deteriorado, debe sustituirse por un juego de cables especiales disponible en el fabricante o en su distribuidor (para CG 20 Li B).**
- r) La desconexión de la tensión de línea se efectúa tirando de la toma de red.

- s) Antes de utilizar el cargador, verificar el voltaje disponible en cada país.
- t) No montar el cargador en la pared. Colócalo sobre una superficie plana y sólida.

2.3 PROTECCIÓN DEL MEDIO AMBIENTE Y ELIMINACIÓN

Los siguientes materiales tóxicos y corrosivos se encuentran en el interior del grupo batería utilizado en este equipo: los iones de litio son un material tóxico.

⚠ Todos los materiales tóxicos deberán eliminarse de forma adecuada para prevenir una contaminación ambiental.

Antes de eliminar los grupos batería de iones de litio deteriorados o rotos, contactar con la agencia local de eliminación de residuos o con la agencia local para la protección del medio ambiente con el objetivo de recibir información e indicaciones específicas al respecto.

Llevar las baterías a un centro de reciclaje y/o eliminación autorizado para gestionar los materiales con iones de litio.

- No eliminar las baterías con los residuos domésticos.
- No quemar la batería.
- No depositar las baterías en lugares donde pudieran llegar a vertederos locales o de residuos sólidos urbanos.
- Llevarlas a un centro de reciclaje autorizado.











⚠ No deseche los aparatos eléctricos junto con los residuos domésticos. Según la Directiva Europea 2012/19/CE sobre los residuos de equipos eléctricos y electrónicos y su aplicación conforme a las normas nacionales, los equipos eléctricos fuera de servicio deberán recogerse separadamente para volverse a emplear de manera eco-compatible. Si los equipos eléctricos se eliminan en un vertedero de residuos o en el terreno, las sustancias nocivas pueden alcanzar la capa acufera y entrar en la cadena alimentaria, dañando la salud y el bienestar de las personas. Para obtener más información sobre la eliminación de este producto, contactar con el Ente competente para la eliminación de los residuos domésticos o con su Distribuidor.

⚠ Al término de su vida útil, deshacerse de las baterías de forma que se respete siempre el medio ambiente. La batería contiene materiales peligrosos tanto para las personas como para el medio ambiente. Una vez retirada, la batería debe depositarse de forma separada en una estructura apta para baterías de iones de litio.

♻ La separación selectiva de los productos y embalajes utilizados permite el reciclaje de los materiales y su reutilización. La reutilización de materiales reciclados ayuda a prevenir la contaminación medioambiental y a disminuir la demanda de materias primas.

3. SEÑALES DE SEGURIDAD

En la batería y en el cargador aparecen varios símbolos. Significado de los símbolos:

	No exponer el acumulador al sol cuando la temperatura supere los 45 °C
	No sumergir el acumulador en agua ni exponerlo a la humedad.
	No quemar las baterías. ¡PELIGRO DE EXPLOSIÓN!
	Al término de su vida útil, deshacerse de las baterías de forma que se respete siempre el medio ambiente.
	Grado de protección eléctrica: clase II, doble aislamiento
	Solo para uso interno
	Antes de cargar, leer las instrucciones.
	Fusible
	Marca CE de conformidad
	No deseche los aparatos eléctricos junto con los residuos domésticos.

IMPORTANTE Las etiquetas adhesivas estropeadas o ilegibles deben sustituirse. Pedir nuevas etiquetas al centro de asistencia autorizado.

4. CONTROL DEL ESTADO DE CARGA DE LA BATERÍA

Pulsar el botón que indica la capacidad de la batería (1). Las luces (2) se encenderán según el nivel de capacidad de la batería. Consultar el siguiente esquema:

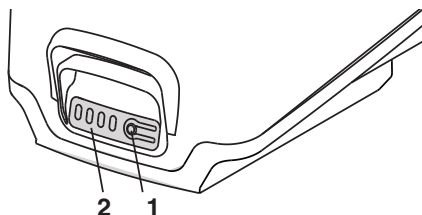

Luces	Capacidad
4 luces verdes	La batería está al 75 %-100 % de carga
3 luces verdes	La batería está al 50 % - 75 % de carga
2 luces verdes	La batería está al 25 % - 50 % de carga
1 luz verde	La batería está al 1 % - 25 % de carga
1 luz verde intermitente	La batería está descargada y necesita cargarse inmediatamente

NOTA Durante el uso, la batería está protegida contra la descarga total a través de un dispositivo de protección que apaga la máquina y bloquea su funcionamiento.

5. RECARGA DE LA BATERÍA

La batería debe cargarse siempre en los siguientes casos:

- Antes del primer uso efectuado después de la compra (la batería no se envía completamente cargada);
- Antes de cada periodo de inactividad prolongado (superior a 30 días) (par. 7);
- Antes de la puesta en servicio después de un prolongado periodo de inactividad.

Si no se respeta el procedimiento o no se carga la batería, se podrían producir daños irreparables a los elementos de la batería. Una batería agotada **debe** ser recargada lo más pronto posible.

NOTA La batería puede cargarse en cualquier momento, incluso parcialmente, sin riesgo de sufrir daños.

NOTA La batería cuenta con una protección que impide la recarga si la temperatura de la batería no se encuentra entre 0 y +40 °C.

1. Conectar el cargador a una toma AC (1).
2. Introducir el grupo batería (2) en el cargador (3).
3. Las luces LED del cargador (4) y de la batería (5) se iluminarán para comunicar el estado de la batería en cada momento.

CG 20 Li

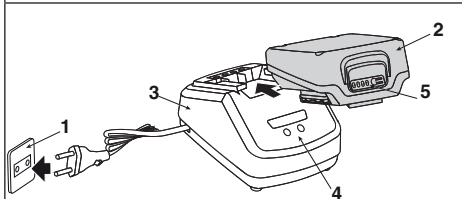

CGD 20 Li

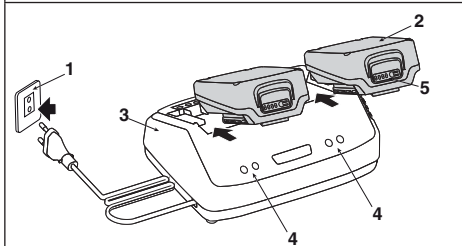

• SOLO por cargador de baterías CG 20 Li B

La carga puede realizarse directamente en la máquina, dejando las baterías insertadas y conectando el conector (A) a la máquina, utilizando su propia base de carga (B).

La base de carga (B) puede fijarse directamente a la pared o deslizarse sobre el riel de fijación (C).

NOTA Para todas las operaciones de montaje, consulte el manual específico de la máquina.

CG 20 Li B

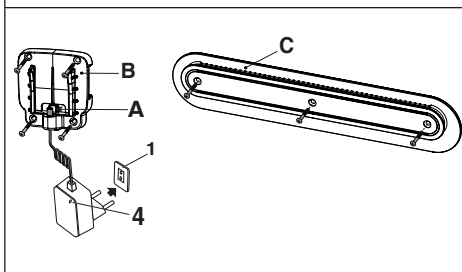

Para colocar/cambiar el adaptador (D), pulse (E) y gire

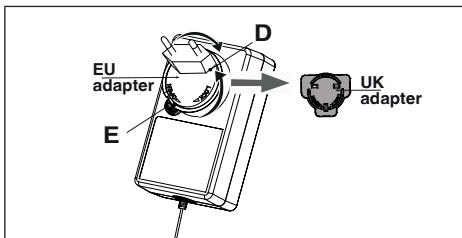

Las baterías permanecerán insertadas en la máquina y las luces LED se iluminarán para indicar el estado actual de las baterías.

DESCRIPCIÓN	ESTADO LUZ LED CARGADOR		ESTADO LUZ LED BATERÍA	
Batería ausente	●	Verde		Todos los ledes apagados
Batería cargando	●	Rojo	⚙	4 ledes verdes intermitentes, en secuencia progresiva
Batería cargada completamente	●	Verde	●	4 ledes verdes
Batería sobrecalentada: (retirar durante unos 30 min. para dejar que se enfríe)	●	Verde	⚙	4 ledes verdes intermitentes, secuencia lenta
Batería defectuosa: (retirar y sustituir con una batería nueva)	●	Verde	⚙	4 ledes intermitentes, secuencia rápida

CONTROL DEL CARGADOR

Si el grupo batería no se carga correctamente:

- Comprobar la corriente de salida con otro dispositivo. Asegurarse de que la toma no esté aislada.
- Comprobar que los contactos del cargador no hayan sufrido un cortocircuito causado por detritos u otros materiales.
- Comprobar que el conector está bien insertado en la máquina (con cargador de la batería CG 20 Li B)

6. LIMPIEZA

Antes de limpiar el cargador o cuando el grupo baterías no se encuentre en su interior, es necesario desconectarlo.

 **Para evitar riesgos de incendio o descargas eléctricas:**

- No pasar paños húmedos o de limpieza sobre la batería ni sobre el cargador de la misma.
- Limpiar la parte externa del cargador con un paño suave y seco. No enjuagar con bombas ni limpiar con agua.

7. ALMACENAMIENTO

Si la batería y el cargador no van a utilizarse durante un largo periodo de tiempo, retirar la batería del cargador (o de la máquina, si fuera el caso) y desconectar la toma AC.

Si la batería no se carga durante un largo periodo de tiempo, es necesario guardarla en un lugar fresco, a la sombra y en lugares sin humedad, con una temperatura ambiente entre 0~45 °C.

IMPORTANTE *En caso de inactividad prolongada, recargar la batería cada dos meses para aumentar su duración.*

8. ASISTENCIA Y REPARACIONES

Este manual suministra todas las indicaciones necesarias para la conducción de la máquina y para un correcto mantenimiento de base que se efectúa por el usuario.

Todas las intervenciones de regulación y mantenimiento no descritas en este manual deben ser efectuadas por el Distribuidor o por un Centro especializado, que disponen de recambios originales y conocimientos y herramientas necesarias para que el trabajo se efectúe correctamente, manteniendo el grado de seguridad y las condiciones originales de la máquina.

Las operaciones efectuadas en estructuras inadecuadas o por personas no cualificadas conllevan el vencimiento de toda forma de Garantía y de toda obligación o responsabilidad del Fabricante.

Los recambios y accesorios no originales no están aprobados; el uso de recambios y accesorios no originales pone en peligro la seguridad de la máquina, declina al Fabricante de toda obligación o responsabilidad y conlleva el vencimiento de toda forma de Garantía.

9. GARANTÍA

Las condiciones de la garantía están dirigidas únicamente a los usuarios, es decir, a operadores no profesionales.

La garantía cubre todos los defectos de calidad de los materiales y fabricación identificados por el Distribuidor o Centro especializado durante el periodo de garantía.

La aplicación de la garantía se limita a la reparación o sustitución del componente defectuoso.

- Falta de familiaridad con la documentación adjuntada (Manuales de Instrucciones).
- Uso profesional.
- Descuido, negligencia.
- Causa externa (descarga eléctrica, impacto, presencia de cuerpos extraños en el interior de la máquina) o accidente.
- Uso y montaje incorrectos o no permitidos por el fabricante.
- Mantenimiento insuficiente y/o incorrecto.
- Modificación de la máquina.
- Uso de recambios y accesorios no originales.

Además, la garantía no cubre los gastos adicionales relacionados con la activación de la garantía, esto es, el traslado en las instalaciones del usuario, el transporte del equipo a las dependencias del Distribuidor, el alquiler de equipos para la sustitución o la llamada a una empresa externa para todas las operaciones de mantenimiento.

El usuario está protegido por las propias leyes nacionales. Los derechos del usuario previstos por las propias leyes nacionales no se limitan, de ninguna manera, a esta garantía.



SISUKORD

1. ÜLDANDMED.....	1
1.1 Kuidas kasutusjuhendit lugeda.....	1
2. OHUTUSNÕUDED.....	1
2.1 AKU 1.....	
2.2 AKULAADIJA.....	2
2.3 Keskkonnakaitse ja JÄÄTMETE KÕRVALDAMINE.....	2
3. OHUTUSMÄRGISTUS.....	3
4. AKU LAETUSE SEISU KONTROLL.....	4
5. AKU LAADIMINE.....	4
6. PUHASTAMINE.....	5
7. LADUSTAMINE.....	5
8. TEENINDUS JA REMONT.....	5
9. GARANTII.....	5

1. ÜLDANDMED

1.1 KUIDAS KASUTUSJUHENDIT LUGEDA

MÄRKUS või **TÄHTIS** sisaldab täpsustusi või uusi elemente eespool märgitu juurde, et masinat mitte kahjustada ega kahju tekitada.

Sümbol  tähistab ohtu. Hoiatuste eiramisega võib kaasneda vigastuste oht iseendale või teistele isikutele ja/või kahju.

- Punktid, mis on tähistatud hallide täppidega kontuuriga
- ruuduga, näitavad võimalikke omadusi, mida kõikidel
- käesolevas juhendis kirjeldatud mudelitel ei pruugi olla.
- Kontrollige, kas teie mudelil on nimetatud omadused.

2. OHUTUSNÕUDED

 **Lapsed alates 8. eluaastast ja piiratud füüsiliste, aistmis- ja vaimsete võimetega inimesed või kellel puudub kogemus või oskused, võivad seadet kasutada üksnes tingimusel, et nad on järelevalve all või neid on õpetatud masinat ohutult kasutama ja nad mõistavad sellega seotud ohtusid. Lapsed ei tohi seadmega mängida. Kasutajapoolseid puhastus- ja hooldustoiminguid ei tohi teha järelevalveta lapsed.**

 **Hoidke need juhendid alles: Et vähendada tulekahjuohtu või elektrilöögiohtu, on oluline mõista ja tähelepanelikult järgida käesolevaid juhiseid.**

2.1 AKU

- a) Kasutage ainult teie töövahendile ette nähtud akusid. Muude akude kasutamine võib põhjustada vigastusi või tuleohtu.
- b) Kontrollige enne aku paigaldamist, kas seade on välja lülitatud. Aku paigaldamine sisseülitatud elektriseadmele võib põhjustada tulekahju.
- c) Võtke aku enne tööriista puhastamist, kontrollimist või hooldamist sellest välja.
- d) Ärge kasutage kahjustatud või muudetud akut või tööriista. Kahjustatud või muudetud akud võivad toimida ettearvamatult ja seetõttu põhjustada tulekahju, plahvatuse või vigastusohtu.
- e) Halvas seisukorras aku võib põhjustada vedeliku väljavoolamist.

 **Aku keemiliste ühendite lekkimisel levivad elektrolüüdid on söövitavad ja mürgised. Akust välja voolanud vedelik võib põhjustada põletikku või põletushaavu.**

Toimige nii, et kemikaale EI satuks silma ega nahale ning ärge mingil juhul neid alla neelake.

Akus sisalduvate kemikaalide silma sattumise korral pesta silmi rohke veega vähemalt 15 minutit. Pöörduge koheselt arsti poole. Välistihend puruneb ja akus sisalduvad kemikaalid satuvad nahale: pesta kohe vee ja seebiga ning neutraliseerida sidrunimahla, äädiga või muu kerge happega.

- f) Katkestage aku kasutamine, kui see eritab imelikku lõhna, kuumeneb üle või muudab värvi või kuju või see on muul viisil ebanormaalse välimusega.

⚠️ Kui aku praguneb, puruneb või kahjustub, koos või ilma kemikaalide lekkimiseta, ei tohi seda laadida ega kasutada.

AKUT EI TOHI ÜRITADA PARANDADA!

Õnnetuste ja tule-, plahvatus- ja elektrilöögiohu ning keskkonnakahjustuste vältimiseks:

- katke akuklemmid vastupidava kleepliindiga.
 - Akut EI TOHI demonteerida, selle osi eemaldada või purustada.
 - Akut EI TOHI avada.
 - Kõrvaldage jäätmed ja asendage uue akuga.
- g) Hoidke kasutamata aku eemal kirjaklambritest, müntidest, võtmetest, naeltest, kruvidest ja muudest väikestest metalliesemetest, mis võiksid esile kutsuda kontaktide lühise. Aku kontaktide vaheline lühis võib põhjustada süttimist või tulekahju.
- h) Akusse ei tohi lasta vett, magevett ega soolast vett.
- i) Akukomplekti ega tööriista ei tohi lasta sattuda tulle või äärmusliku temperatuuri kätte. Tulle või temperatuurile üle 130 °C sattumine võib põhjustada plahvatust. Hoidke akut alati tavalisel toatemperatuuril.
- j) Akukomplekti elementidest võivad liigse või äärmisel temperatuuril kasutamisel tekkida väikesed lekked.
- k) Akukomplekti klemme ei tohi lühistada. Ärge vahetage omavahel aku positiivset ja negatiivset klemmi. Ärge pange metallist esemeid vastu negatiivset ega positiivset klemmi.
- l) Aku transportimisel pöörata tähelepanu, et poolused omavahel kokku ei puutuks ja transportimiseks ei tohi kasutada metallkonteinereid.
- m) Ärge akut lahti võtke.
- n) Akut ei tohi lüüa, põrutada ega sellele peale astuda.
- o) Ärge tehke akut parandustöid. Parandustöid peab tegema tootja või spetsialiseerunud teeninduskeskus.
- d) Ei tohi lasta vedelikel pääseda laadijasse.
- e) Akukomplektile ei tohi midagi tilkuda ega pihustada ning seadme kohale ei tohi asetada vedelikuanumaid.
- f) Akulaadijat ei tohi kasutada ruumis, kus on tuleohtlikke aineid või kergesti süttivaid pindasid, nagu paber, riie, jms. Laadimise ajal akulaadija soojeneb ja võib põhjustada tulekahju.
- g) Ärge laske akul ega laadijal ülekuumeneda. Kui see on kuum, laske sel enne kasutamist maha jahtuda.
- h) Laadida ainult toatemperatuuril, vahemikus 0° + 45°C. Ärge laadige akut või tööriista väljaspool seda temperatuurivahemikku. Ebaõige või temperatuuril väljaspool ettenähtud temperatuurivahemikku laadimine võib akut kahjustada ja suurendada tuleohtu.
- i) ÄRGE pange laadijat ühendusse elektrit juhtivate esemetega.
- j) Ei tohi kasutada laadijat, mis erinevad juhendis märgitust.
- k) Ärge katke õhuvõret aku ülemises osas kinni. Ärge asetage laadijat pehmele pinnale nagu tekile või padjale. Hoidke laadija õhuvõre puhtana.
- l) Vältige väikeste metalliesemete või näiteks terasvilla, alumiiniumlehe või muude võõraste osakeste pääsemist laadija avasse.
- m) Ei tohi ühendada korraga kahte laadijat.
- n) Enne kasutamist kontrollige, kas akulaadija väljundpinge ja -vool sobivad antud aku laadimiseks.
- o) Kui väljundi polaarused ei vasta laadimise omale, siis ärge laadijat kasutage.
- p) Mitte mingil juhul ei tohi kaant avada. Kui kaas on kahjustatud, siis ei tohi laadijat kasutada.
- q) Akulaadija välist juhet ei saa vahetada, kui juhe peaks kahjustada saama, tuleb kogu akulaadija utiliseerida ja välja vahetada (mudelitel CG 20 Li, CGD 20 Li).

Kui juhe on kahjustatud, tuleb see välja vahetada spetsiaalse juhtmekomplektiga, mida saab osta tootjat või edasimüüjat (mudelil CG 20 Li B).

- r) Toitepinge katkestamiseks tuleb pistik stepslist välja võtta.
- s) Enne laadija kasutamist kontrollige, kas selle voolupinge sobib kasutusjärgses riigis kasutatava pingega.
- t) Akulaadijat ei tohi paigaldada seinale. Toetage see tasasele ja kindlale pinnale.

2.3 KESKKONNAKAITSE JA JÄÄTMETE KÕRVALDAMINE

Selle tööriistaga kasutatavas akus on kasutatud järgmisi mürgiseid või söövitavaid aineid: liitiumioonid on mürgised.

⚠️ Kõigi mürgiste ainete käitlemisel tuleb kaitsta keskkonda saastumise eest.

Enne kahjustatud või purunenud liitium-ioon-akude utiliseerimist pöörduge kohaliku jäätmekäitlusettevõtte või keskkonnakaitseorganisatsiooni poole lisainfo ja juhiste jaoks.

Viige akud liitium-ioon-akude käitlemisloaga jäätmekeskusse.

- Akut ei tohi visata olmejäätmete hulka.
- Ärge põletage akut.

2.2 AKULAADIJA

⚠️ Akulaadija on mõeldud liitiumioon-akude laadimiseks. Muud liiki akud võivad laadimisel plahvatada ja vigastada inimesi ja kahjustada esemeid.

- a) Kasutage aku laadimiseks ainult tootja soovitatud akulaadijat. Ühte tüüpi akukomplektile mõeldud akulaadija võib teist tüüpi akukomplektiga kasutamisel tekitada tuleohtu, elektrilööki, ülekuumenemist või söövitavate vedelike akust väljavoolamist.
- b) Akut ei tohi laadida vihma käes või niiskes keskkonnas.
- c) Tööriista, akut ega laadijat ei tohi uputada vette või muudesse vedelikesse.

- Akut ei tohi visata kohta, kus see võib lõpetada kohalikul prügimäel või olmejäätmete hulgas.
- Viige need autoriseeritud kogumiskohta.



Ärge visake elektrilisi seadmeid olmejäätmete hulka. Vastavalt Euroopa direktiivile 2012/19/ EÜ elektri- ja elektroonikaseadmetest tekkinud jäätmete (elektroonikaromude) kohta ja selle rakendamisele vastavuses riiklike õigusnõuetega, tuleb elektriseadmete romud koguda eraldi, et neid ökoloogiliselt korduskasutada. Kui elektriseadmed visatakse prügimäele või kaevatakse maha, võivad kahjulikud ained jõuda põhjavette ja pääseda toiduahelasse, kahjustades teie tervist ja heaolu. Täpsemat infot käesoleva toote utiliseerimise kohta saab vastavalt jäätmekäitlusettevõttelt või edasimüüjalt.



Pärast akude kasutusea lõppu tuleb neid käidelda keskkonnasõbralikult. Akud sisaldavad aineid, mis on kahjulikud nii teile kui keskkonnale. Aku tuleb eraldada ja viia jäätmekogumispunkti, kus võetakse vastu liitiumioonakusid.













Toodete ja pakendite sorteeritud käitlemine võimaldab materjalide taaskasutuse võtmist. Kogutud materjalide taaskasutus vähendab keskkonnareostust ning nõudlust tooraine järgi.

3. OHUTUSMÄRGISTUS

Akul ja akulaadijal on mitmesugused sümbolid.

Sümbolite tähendus:

	Akut ei tohi hoida päikese käes, kui temperatuur on üle 45°C.
	Akut ei tohi asetada vette ega jätta niiskuse kätte.
	Akusid ei tohi tulle visata. PLAHVATUSOHT!
	Pärast akude kasutusea lõppu tuleb neid käidelda keskkonnasõbralikult.
	Elektriohutuse aste: II klass, topeltisolatsioon
	Ainult siseruumides
	Enne laadimist lugege juhised.
	Kaitse
	CE Vastavusmärgistus
	Ärge visake elektrilisi seadmeid olmejäätmete hulka.

TÄHTIS Kulunud või loetamatuks muutunud klepsiidid tuleb välja vahetada. Kleebiseid saab tellida volitatud teeninduskeskusest.

4. AKU LAETUSE SEISU KONTROLL

Vajutage aku laetuse näidiku nupule (1). Vastavalt aku laetusele süttivad tuled (2). Vaadake järgnevalt skeemilt:

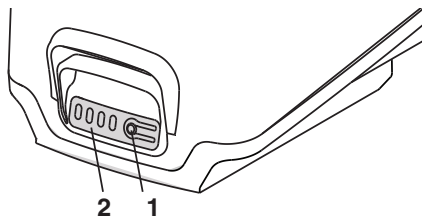

Tuled	Maht
4 rohelist tuld	Aku on 75% – 100% laetud
3 rohelist tuld	Aku on 50% – 75% laetud
2 rohelist tuld	Aku on 25% – 50% laetud
1 roheline tuli	Aku on 1% – 25% laetud
1 vilkuv roheline tuli	Aku on tühi ja vajab kohe laadimist

MÄRKUS Kasutuse ajal on aku kaitstud täieliku tühjaks saamise eest kaitseesadmega, mis lülitab masina välja ja blokeerib selle töö.

5. AKU LAADIMINE

Aku tuleb kohe laadima panna.

- Enne esmakordset kasutamist pärast ostmist (akut ei saadeta täiesti laetult);
- Enne pikka tööpausi (enam kui 30 päeva) (lõik 7);
- Enne pika tööpausi järgset kasutamist.

Kui protseduurist kinni ei peeta või akut ei laeta, võivad aku elemendid parandamatult kahjustatud saada.. Tühi aku tuleb esimesel võimalusel laadida.

MÄRKUS Akut võib laadida igal hetkel, ka osaliselt, ilma, et oleks oht seda kahjustada.

MÄRKUS Aku on varustatud kaitsmega, mis takistab laadimist, kui aku temperatuur ei ole vahemikus 0 kuni +40 °C.

1. Ühendage laadija vahelduvvoolu pistikupessa (1).
2. Pange aku (2) laadijasse (3).
3. Laadija (4) ja aku (5) LED-tuled süttivad aku hetkeolukorras teatamiseks.

CG 20 Li

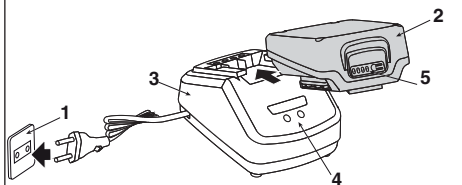

CGD 20 Li

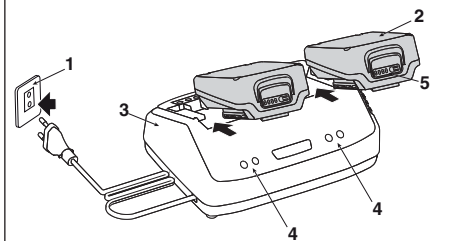

• AINULT akulaadijaga CG 20 Li B

Akut saab laadida otse masinas, jättes akud sisse ja luues pistikühendusega (A) otse laadimisjaamast (B) ühenduse masinasse.

Laadimisjaama (B) saab kinnitada otse seinale või libistada seda paigaldussiinil (C).

MÄRKUS Kõikide paigaldustoimingute kohta vaadake masina spetsiaalset juhendit.

CG 20 Li B

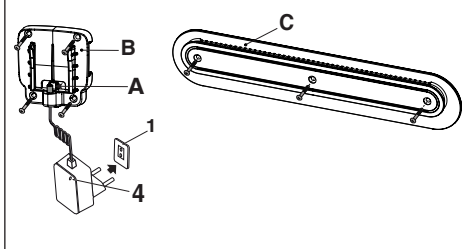

Adaptori (D) paigaldamiseks/vahetamiseks vajutage (E) ja keerake.

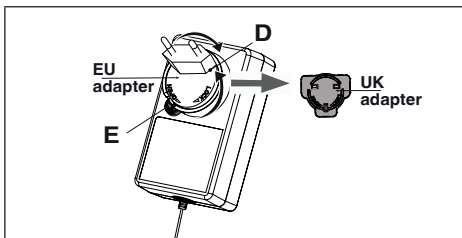

Akud jäävad masinasse ja LED-tuled hakkavad põlema, et näidata aku hetkeolekut.

KIRJELDUS	LAADIJA LED-OLEK		AKU LED-OLEK
Akut ei ole sisestatud	●	Roheline	Kõik LED-tuled kustunud
Aku laeb	●	Punane	☼ 4 vilkuvat rohelist LED-tuld, progressiivses järjestuses
Aku täielikult laetud	●	Roheline	● 4 rohelist LED-tuld
Aku üle kuumenenud: (võtke 30 minutiks välja ja laske jahtuda)	●	Roheline	☼ 4 vilkuvat rohelist LED-tuld, aeglases järjestuses
Aku on defektne: (eemaldage aku ja asendage see uuega)	●	Roheline	☼ 4 vilkuvat rohelist LED-tuld, kiires järjestuses

AKULAADIJA KONTROLL

Kui akut ei õnnestu laadida:

- Kontrollige väljundvoolu mõne muu tööriistaga. Veenduge, et pistik ei oleks võrgust isoleeritud.
- Kontrollige, kas laadijal on prahi või võõrkehade tõttu tekkinud lühis.
- Kontrollige, et pistikühendus oleks korralikult masinas sees (akulaadijaga CG 20 Li B)

6. PUHASTAMINE

Võtke laadija võrgust välja, kui selles ei ole akut või soovite laadijat puhastada.

Tuleohtu ja elektrilöögiohtu vältimiseks:

- Ärge puhastage akut ega laadijat niiske lapi või pesuvahendiga.
- Puhastage laadija väliseid külgi pehme ja kuiva lapiga. Ärge uhtuge ega puhastage veega.

7. LADUSTAMINE

Kui aku ja laadija jäävad pikemaks ajaks kasutuseta seisma, siis võtke aku laadijast (või masinast välja, kui on ette nähtud) ja ühendage vahelduvvoolu pistikupesa elektrivõrgust lahti.

Kui aku jääb pikemaks ajaks kasutusest ja laadimisest eemale, siis hoidke seda varjulises, jahedas ja ilma niiskusest kohas temperatuurivahemikus 0–45°C

TÄHTIS Pikema kasutusest kõrvale jäämise korral laadige akut iga kahe kuu järel, see pikendab aku kasutusiga.

8. TEENINDUS JA REMONT

Käesolevas juhendis on antud kõik vajalikud juhised masina juhtimiseks ja elementaarsete hooldustööde kohta, mida saab teha kasutaja ise.

Kõik reguleerimis- ja hooldustööd, mida selles juhendis kirjeldatud ei ole, tuleb lasta teha edasimüüja juures või spetsiaalses teeninduskeskuses, kellel on originaalvaruosad ja vajalikud teadmised ja varustus tööde korrektselt teostamiseks, nii et säilivad masina algsed ohutustingimused.

Selleks sobimatutes kohtades või ebakompetentsete inimeste poolt teostatud tööd toovad kaasa garantii igakülgse katkemise ja igasuguse valmistajapoolse kohustuse või vastutuse äralangemise.

Mitteoriginaalvaruosade ja tarvikute kasutamine ei ole heaks kiidetud, nende kasutamine seab ohtu masina ohutuse ning vabastab tootja kogu vastutusest ja muudab igasuguse garantii kehtetuks.

9. GARANTII

Garantii katab ainult kodukasutust, see tähendab mitteprofessionaalset kasutust.

Garantiiga on kaetud materjali- ja tootmisdefektid, mis ilmnevad edasimüüja või erikeskuse väljastatud garantiiperioodi jooksul.

Garantii rakendub defektse komponendi parandamisele või vahetamisele.

- kaasasolevate dokumentidega (kasutusjuhend) tutvumata jätmisega.
- professionaalse kasutamisega.
- ettevaatamatuse või mõtlematusena.
- väliste põhjuste (äikesetorm, kokkupõrked, võõrkehade masina korpuses) või õnnetustega.
- ebaõige või lubamatu kasutus ja monteerimine.
- Puudulik ja/või ebaõige hooldamine.
- Niiduki muutmine.
- Mitteoriginaalvaruosade ja -tarvikute kasutamine.

Garantii ei kata ka .Lisakulud, mis on seotud garantii aktiveerimisega, sealhulgas transport kasutaja juurde, niiduki transport edasimüüja juurde, asendustööde tööriistade laenus või kolmanda ettevõtte palkamine hooldustööde tegemiseks.

Ostjat kaitsevad tema riigi seadused. Käesolev garantii ei piira mingil moel ostja oma maa seadustega talle ette nähtud õigusi.



SISÄLLYSLUETTELO

1. YLEISTÄ.....	1
1.1 Käyttöoppaan lukeminen.....	1
2. TURVALLISUUSMÄÄRÄYKSET	1
2.1 AKKU	1
2.2 AKKULATURI	2
2.3 Ympäristönsuojelu ja HÄVITTÄMINEN	2
3. TURVAMERKINNÄT	3
4. AKUN LATAUKSEN TARKISTUS.....	4
5. AKUN LATAUS	4
6. PUHDISTUS.....	5
7. VARASTOINTI.....	5
8. HUOLTO JA KORJAUS	5
9. TAKUU	5

1. YLEISTÄ

1.1 KÄYTTÖOPPAAN LUKEMINEN

HUOMAUTUS tai **TÄRKEÄÄ** tarkoittaa tai antaa lisätietoa jo aiemmin selitettyihin tietoihin. Niiden tarkoituksena on estää laitteen vaurioituminen tai vahinkojen syntyminen.

Merkki korostaa vaaraa. Varoituksen noudattamatta jättäminen voi aiheuttaa henkilövahinkoja tai kolmansille tahoille syntyviä vaaroja ja/tai vahinkoja.

- Ruudulla korostetut kappaleet joiden reunoissa on
- harmaita pisteitä osoittavat valinnaiset ominaisuudet, joita
- ei ole kaikissa tässä käyttöoppaassa mainituissa malleissa.
- Tarkista jos ominaisuus esiintyy hankkimassasi mallissa.
-
-

2. TURVALLISUUSMÄÄRÄYKSET

Tätä laitetta saa käyttää yli 8-vuotiaat lapset ja fyysisesti tai henkisesti rajoittuneet henkilöt tai henkilöt, joilla ei ole tämän laitteen käyttöön liittyvä kokemusta jos heidän toimintaansa valvotaan tai heitä opastetaan siten että he käyttävät laitetta turvallisesti ja ymmärtävät sen käyttöön liittyvät vaarat. Lapset eivät saa leikkiä laitteella. Lapset eivät saa suorittaa säännöllistä puhdistusta ja huoltoa ilman valvontaa.

Säilytä nämä ohjeet! Tulipalo- tai sähköiskuvaarojen vähentämiseksi on tärkeää noudattaa näitä ohjeita huolella.

2.1 AKKU

- a) Käytä ainoastaan työvälineelle tarkoitettuja akkuja. Muiden akkujen käyttö saattaa aiheuttaa loukkaantumisia ja tulipalon.
- b) Varmista, että laite on sammutettu ennen akun laittamista. Akun asentaminen käynnissä olevaan sähkölaitteeseen saattaa aiheuttaa tulipaloja.
- c) Irrota akkuyksikkö aina ennen laitteen puhdistusta, tarkastusta tai siihen liittyviä huoltotoimenpiteitä.
- d) Älä käytä akkua tai vahingoittunutta tai muutettua laitetta. Vahingoittuneet tai muutetut laitteet voivat toimia odottamattomalla tavalla, jonka seurauksena voi olla tulipalon, räjähdyksen tai vammautumisen vaara.
- e) Huonokuntoinen akku saattaa aiheuttaa akkuneesten vuotamisen.

Akkuyksikön mahdollisten kemiallisten vuotojen seurauksena vapautuvat elektrolyytit ovat syövyttäviä ja myrkyllisiä. Akusta vuotanut neste saattaa aiheuttaa ihoärsytystä tai palovammoja.

Toimi siten, että kemialliset aineet EIVÄT pääse kosketuksiin silmien ja ihon kanssa äläkä niele niitä minkään vuoksi.

Jos akussa olevat kemialliset aineet pääsevät kosketuksiin silmien kanssa, huuhtele ne välittömästi puhtaalla vedellä vähintään 15 minuutin ajan. Käänny välittömästi lääkärin puoleen.

Jos ulkoinen sinetti rikkoutuu ja akussa olevat kemialliset aineet joutuvat kosketuksiin ihon kanssa: pese välittömästi vedellä ja saippualla ja neutralisoi sitruunamehulla, etikalla tai muilla kevyillä hapoilla.

- f) Keskeytä akun käyttö jos omituisia hajuja esiintyy, se ylikuumentee tai vaihtaa väriä/muotoa ja se näyttää epätavalliselta.

⚠ Jos akkuyksikössä esiintyy halkeamia tai se rikkoutuu tai vahingoittuu, joko kemiallisten aineiden vuodolla tai ilman, älä lataa äläkä käytä sitä.

ÄLÄ YRITÄ KORJATA SITÄ!

Onnettomuuksien, tulipalo-, räjähdys- ja sähköiskuvaarojen ja ympäristövahinkojen välttämiseksi:

- **Peitä akun navat kestäväällä tarranauhalla.**
 - **ÄLÄ yritä irrottaa tai vahingoittaa akkuyksikön osia.**
 - **ÄLÄ yritä avata akkuyksikköä.**
 - **Hävitä ja vaihda se uuteen akkuyksikköön.**
- g) Pidä käyttämätön akku kaukana paperiliittimistä, kolikoista, avaimista, nastoista, ruuveista ja muista pienistä metalliesineistä, jotka saattavat aiheuttaa oikosulun liittimissä. Akkuliittimissä tapahtuva oikosulku saattaa aiheuttaa palon tai tulipaloja.
- h) Älä altista akkua hana- tai suolaiselle vedelle.
- i) Älä altista akkuyksikköä tai työkalua liekille tai liialliselle lämpötilalle. Altistuminen tullelle tai yli 130 °C:n lämpötilalle voi aiheuttaa räjähdyksen. Säilytä aina normaali ympäristön lämpötila.
- j) Akkuyksikön kennot voivat saada aikaan pieniä vuotoja jos niitä käytetään liikaa tai ääriämpötiloissa.
- k) Älä yritä saada oikosulkuja akkuyksikön päätteisiin. Älä käännä akun negatiivisia ja positiivisia napoja päinvastoin. Älä yhdistä akun positiivista ja negatiivista napaa metallisiin esineisiin.
- l) Akun kuljetuksen aikana huolehdi, että liittimet eivät pääse keskenään kosketuksiin äläkä käytä metallisäiliöitä kuljetukseen.
- m) Älä pura akkua.
- n) Älä iske, lyö äläkä nouse seisomaan akun päälle.
- o) Älä suorita korjaustoimenpiteitä akussa. Korjaustoimenpiteet tulee suorittaa valmistajan tai erikoistuneen huoltokeskuksen toimesta.
- a) Akun lataamiseksi käytä ainoastaan valmistajan suosittelemia akkulatureja. Sopiva akkulaturi ja akkutyyppe voi saada aikaan tulipalovaaran, sähköiskun, ylikuumentumisen tai syövyttävän nesteen vuodon akusta, jos sitä käytetään toisen akun kanssa.
- b) Älä lataa akkuyksikköä sateessa tai kosteissa ympäristöissä.
- c) Älä upota laitetta, akkuyksikköä tai laturia veteen tai muihin nesteisiin.
- d) Älä anna nesteen päästä laturin sisäpuolelle.
- e) Älä altista akkulaturia tiputukselle tai roiskeille äläkä aseta sen päälle nesteitä sisältäviä aineita kuten esimerkiksi maljakoita.
- f) Älä käytä akkulaturia tiloissa, joissa on syttyviä aineita tai pinoilla, jotka syttyvät helposti kuten paperi, kangas jne. Latauksen aikana akkulaturi kuumenee ja saattaa aiheuttaa tulipalon.
- g) Älä anna akkuyksikön tai laturin ylikuumentua. Jos ne ovat kuumia, anna niiden jäähtyä ennen käyttöä.
- h) Lataa vain 0° + 45°C välisessä lämpötilassa. Älä lataa akkua tai työkalua tämän lämpötila-alueen ulkopuolella. Väärä lataus tai lataus määrätyn lämpötila-alueen ulkopuolella voi vahingoittaa akkua ja lisätä tulipalon vaaraa.
- i) ÄLÄ liitä laturia johtaviin materiaaleihin.
- j) ÄLÄ käytä laturia muihin kuin tässä käyttöoppaassa osoitettuihin tarkoituksiin.
- k) Älä peitä laturin yläosassa olevia tuuletusriltoita. Älä asermoi laturia pehmeälle pinnalle kuten esimerkiksi peitto tai tyyny. Pidä laturin tuuletusrilät puhtaina.
- l) Vältä pienten metalliesineiden tai materiaalien kuten teräsvilla, alumiinierkki tai muut vieraat hiukkaset pääsyä laturin onkaloihin.
- m) Älä yritä kytkeä kahta laturia samanaikaisesti.
- n) Ennen käyttöä tarkista, että lähtöjännite ja akun latausjännite soveltuvat akkuyksikön lataamiseen.
- o) Jos lähdön napaisuus ei vastaa latauksessa olevaa napaisuutta, älä käytä laturia.
- p) Älä missään tapauksessa avaa kantta. Jos kansi on vahingoittunut, laturia ei voi enää käyttää.
- q) Akkulaturin ulkoista joustavaa johtoa ei voi vaihtaa; jos johto on vahingoittunut, koko akkulaturi on hävitettävä (CG 20 Li ja CGD 20 Li:lle).

Jos virtajohto on vioittunut, se on vaihdettava valmistajalta tai jälleenmyyjältä saatavaan erityiseen kaapelisarjaan (CG 20 Li B).

- r) Virta kytketään pois linjasta vetämällä pistokkeesta.
- s) Ennen laturin käyttöä tarkista jokaisessa maassa käytettävissä oleva jännite.
- t) Älä kiinnitä laturia seinään. Aseta se tasaiselle ja vakaalle pinnalle.

2.3 YMPÄRISTÖNSUOJELU JA HÄVITTÄMINEN

Seuraavat myrkylliset ja syövyttävät materiaalit löytyvät tässä laitteessa käytetyn akkuyksikön sisältä: litiumioni on myrkyllinen materiaali.

⚠ Kaikki myrkylliset materiaalit tulee hävittää sopivalla tavalla ympäristön saastumisen ennaltaehkäisemiseksi.

Ennen vahingoittuneiden tai rikkoutuneiden litiumioniakkuyksiköiden hävittämistä, ota yhteys paikalliseen jätehuoltoyritykseen tai paikalliseen

2.2 AKKULATURIT

⚠ Laturi on tarkoitettu ladattaville litiumioniakuille. Muun tyyppiset akut voivat räjähtää ja aiheuttaa henkilö- ja aineellisia vahinkoja.

ympäristönsuojeluviranomaiseen mahdollisia tietoja ja erityisiä ohjeita varten.

Vie akut sertifioituun kierrätys- ja/tai jätehuoltokeskukseen litiumionimateriaalien käsittelyä varten.

- Älä hävitä akkuja kotitajutteen mukana.
- Älä pura akkuja.
- Älä aseta akkuja paikkoihin, jotka voivat muuttua osaksi paikallista kaatopaikkaa tai yhdyskuntajätettä.
- Vie ne valtuutettuun kierrätyskeskukseen.



Älä hävitä sähkölaitteita kotitalousjätteiden seassa. Euroopan parlamentin ja neuvoston direktiivi 2012/19/EY sähkö- ja elektroniikkaromusta ja sen toteuttaminen

kansallisten säädösten mukaisesti määrää sähkölaitteiden erillisen keräyksen niin, että ne voidaan käyttää uudelleen ympäristöstävällisesti. Jos sähköisiä laitteita hävitetään kaatopaikalle tai maaperään, vahingolliset aineet saattavat joutua pohjaveteen ja ravintoketjuun vahingoittaen siten terveyttä ja hyvinvointia. Lisätietoja tämän laitteen hävittämisestä saa kotitalousjätteiden hävityksestä vastaavalta elimeltä tai jälleenmyyjältä.





Käyttöön lopussa, hävitä akut kiinnittämällä riittävästi huomiota ympäristöömme. Akku sisältää sekä sinulle että ympäristölle vaarallista materiaalia. Se on irrotettava ja hävitettävä erillisessä paikassa, joka hyväksyy litiumioniakkuja.



Käytettyjen tuotteiden ja pakkausmateriaalien erillinen keräys sallii materiaalien kierrätyksen ja uusiokäytön. Kierrätettyjen materiaalien uudelleenkäyttö auttaa ennaltaehkäisemään ympäristön saastumista ja vähentää raaka-aineiden käyttöä.

3. TURVAMERKINNÄT

Akkuu ja akkulaturiin on kiinnitetty erilaisia merkkejä. Merkkien merkitys:

	Älä altista akkuja auringonpaisteelle lämpötilan ollessa yli 45 °C.
	Älä upota akkuja veteen äläkä altista sitä kosteudelle.
	Älä heitä akkuja tuleen. RÄJÄHDYSVAARA!
	Käyttöön lopussa, hävitä akut kiinnittämällä riittävästi huomiota ympäristöömme.
	Sähköinen suojausaste: luokka II, kaksoiseristys
	Vain sisäkäyttöön
	Ennen lataamista, lue ohjeet.
	Sulake
	CE-vaatimustenmukaisuusmerkki
	Älä hävitä sähkölaitteita kotitalousjätteiden seassa.

TÄRKEÄÄ Huonokuntoiset tai lukukelvottomat tarrat on vaihdettava. Pyydä tilalle uudet tarrat valtuutetulta laitekohtaiselta huoltokeskukselta.

4. AKUN LATAUKSEN TARKISTUS

Paina akun kapasiteetin osoituspainiketta (1).
Valot (2) syttyvät palamaan akun kapasiteetin
mukaan. Katso seuraava kaavio:

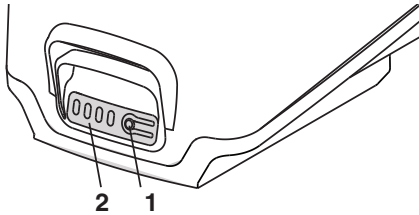

Valot	Kapasiteetti
4 vihreää valoa	Akun lataustaso on 75 % -100 %
3 vihreää valoa	Akun lataustaso on 50 % - 75 %
2 vihreää valoa	Akun lataustaso on 25 % - 50 %
1 vihreä valo	Akun lataustaso on 1 % - 25 %
1 vilkkuva vihreä valo	Akku on tyhjä ja vaatii välitöntä lataamista.

HUOMAUTUS Työskentelyn aikana akku on suojattu sen tyhjentymiseltä kokonaan suojalaitteella, joka sammuttaa laitteen ja estää sen toiminnan.

5. AKUN LATAUS

Akku on ehdottomasti ladattava:

- Ennen ensimmäistä käyttökertaa sen hankinnan jälkeen (akkua ei lähetetä täyteen ladattuna);
- Ennen kuin laite otetaan pois käytöstä pitkäksi ajaksi (yli 30 vuorokaudeksi) (kappale 7)
- Ennen ensimmäistä käynnistystä pitkän seisonnan jälkeen.

Näiden ohjeiden laiminlyöminen voi aiheuttaa vakavia vaurioita akun osille. Tyhjentynyt akku on ladattava välittömästi uudelleen.

HUOMAUTUS Akku voidaan ladata milloin tahansa, myös osittain, ilman vaaraa sen vaurioitumisesta.

HUOMAUTUS Akku on varustettu suojuksella, joka estää latauksen, jos ympäristölämpötila ei ole välillä 0 ja +40 °C.

1. Kytke laturi vaihtovirta pistorasiaan (AC) (1).
2. Aseta akkuyksikkö (2) laturiin (3).
3. Laturin (4) ja akun (5) LED-valot syttyvät palamaan tiedottaen akun senhetkisestä tilasta.

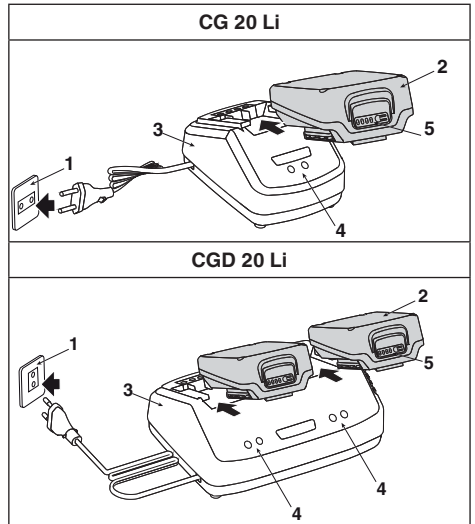

• VAIN akkulatorin malli CG 20 Li B kanssa

Lataus voidaan suorittaa suoraan koneessa jättämällä akut paikoilleen ja liittämällä liitin (A) koneeseen sen oman latausalustan (B) kautta.

Latausalusta (B) voidaan kiinnittää suoraan seinään tai liu'uttaa kiinnityskiskoon (C).

HUOMAUTUS Kaikkien kokoonpanotoimien osalta katso konekohtainen ohjekirja.

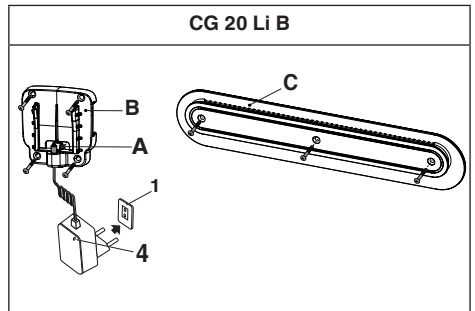

Jos haluat asentaa/vaihtaa sovitimen (D), paina (E) ja käännä

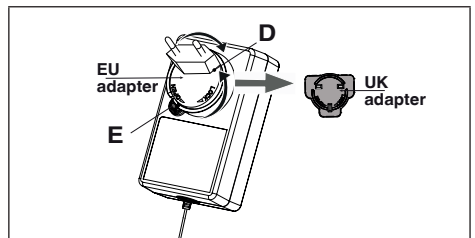

Akut pysyvät paikallaan laitteessa, ja LED-valot syttyvät ilmaisemaan akun senhetkisen tilan.

KUVAUS	AKKULATURIN LED-VALOJEN TILA		AKUN LED-VALOJEN TILA
Akku puuttuu	●	Vihreä	Kaikki led-valot ovat sammuneet
Akkua ladataan	●	Punainen	4 Vihreät led-valot vilkkuvat peräkkäin
Akku on ladattu täyteen	●	Vihreä	4 Vihreää led-valoa
Ylikuumentunut akku: (kytke irti noin 30 minuutiksi saadaksesi sen jäähtymään)	●	Vihreä	4 Vihreät led-valot vilkkuvat hitaasti peräkkäin
Akku viallinen: (Irrota ja vaihda uuteen akkuun)	●	Vihreä	4 Vihreät led-valot vilkkuvat nopeasti peräkkäin

LATURIN TARKASTUS

Jos akkuyksikkö ei lataa oikein:

- Tarkista lähtövirta toisella laitteella. Varmista, että pistorasiaa ei ole eristetty.
- Tarkista, että laturin koskettimissa ei ole syntynyt oikosulkua roskien tai muiden materiaalien vuoksi.
- Tarkista, että liitin on tiukasti kiinni laitteessa (laturin CG 20 Li B kanssa).

6. PUHDISTUS

Ennen laturin puhdistamista tai kun sen sisällä ei ole akkuyksikköä, kytke se irti.

⚠ Tulipalo-, sähköisku- tai sähköpurkauksien vaaran välttämiseksi:

- Älä pyyhi akkua tai akkulaturia kosteilla tai pesuaineisiin kostutetuilla liinoilla.
- Puhdista laturin ulkopinta kuivalla ja pehmeällä liinalla. Älä huuhtelee mahdollisilla pumpuilla äläkä pese vedellä.

7. VARASTOINTI

Jos akkua ja laturia ei käytetä pitkään aikaan, ota akku pois laturista (tai koneesta, mikäli varusteena) ja kytke pistoke irti vaihtovirtapistorasiasta.

Jos akkua ei ladata pitkään aikaan, varastoi sitä aina auringonvalolta suojassa, viileässä ja kuivassa tilassa joissa ei esiinny kosteutta ja ympäristön lämpötilassa välillä 0–45 °C.

TÄRKEÄÄ Jos akkua pidetään pitkään pois käytöstä, lataa se kahden kuukauden välein sen käyttöiän pidentämiseksi.

8. HUOLTO JA KORJAUS

Käyttöopas sisältää kaikki laitteen käyttöön ja käyttäjän suorittamaan oikeaan perushuoltoon tarvittavat ohjeet.

Kaikki säätö- ja huoltotoimenpiteet, joita ei ole kuvattu tässä käyttöoppaassa tulee suorittaa jälleenmyyjän tai jonkin muun huoltokeskuksen toimesta, joka tuntee laitteen ja jolla on alkuperäiset varaosat ja tuntemus sekä tarvittavat työkalut niin, että työ suoritetaan oikein ja säilytetään laitteen alkuperäinen turvallisuustaso.

Epäsopivissa paikoissa tai epäpätevien henkilöiden suorittamat toimenpiteet saavat takuun ja valmistajan vastuun raukeamaan.

Ei-alkuperäisiä varaosia ja varusteita ei hyväksytä. Ei-alkuperäisten varaosien ja varusteiden käyttö vaarantaa laitteen turvallisuutta ja vapauttaa valmistajan kaikesta vastuusta tai mitätöi kaiken tyypisen takuun.

9. TAKUU

Takuuehdot on tarkoitettu yksinomaan kuluttajille, eli ei ammattikäyttäjille.

Ta- kuu kattaa kaikki takuajan aikana syntyvät materiaali- ja valmistusviat, jotka on varmistettu jälleenmyyjän tai erikoistuneen huoltokeskuksen toimesta.

Takuun soveltaminen rajoittuu viallisena pidetyn osan korjaamiseen tai vaihtamiseen.

- Liitteenä annettuun dokumentaatioon ei ole tutustuttu (Käyttöohjeet).
- Ammattikäyttö.
- Huolimattomuus, laiminlyönti.
- Ulkoinen syy (salamanisku, iskut, vieraiden esineiden paikallaolo koneessa) tai onnettomuus.
- Käyttö ja asennus on suoritettu väärin tai niitä ei sallita valmistajan toimesta.
- Heikko- ja/tai väärä huolto
- Laitteen muuttaminen.
- Ei-alkuperäisten varaosien ja varusteiden käyttö.

Lisäksi tämä takuu ei kata ylimääräisiä maksuja, jotka liittyvät mahdollisesti takuun aktivointiin, kuten laitteen siirto käyttäjän luo, laitteen kuljetus jälleenmyyjälle, varusteiden vuokraus laitteen käytön sijaan tai huoltopyyntö ulkoiselle yritykselle huoltotoimenpiteiden suorittamista varten.

Käyttäjää suojaa omassa maassa voimassa olevat lait. Käyttäjän omassa maassa voimassa olevia oikeuksia ei millään tavoin rajoiteta tällä takuulla.

**SOMMAIRE**

1. GÉNÉRALITÉS	1
1.1 Comment consulter le manuel.....	1
2. NORMES DE SÉCURITÉ.....	1
2.1 BATTERIE.....	1
2.2 CHARGEUR DE BATTERIE.....	2
2.3 PROTECTION DE L'ENVIRONNEMENT ET ÉLIMINATION	3
3. SIGNALÉTIQUE DE SÉCURITÉ	3
4. CONTRÔLE DE L'ÉTAT DE CHARGE DE LA BATTERIE	4
5. RECHARGE DE LA BATTERIE	4
6. NETTOYAGE	5
7. STOCKAGE.....	5
8. ASSISTANCE ET RÉPARATION	5
9. GARANTIE	5

1. GÉNÉRALITÉS**1.1 COMMENT CONSULTER LE MANUEL**

REMARQUE ou **IMPORTANT** ajoute des précisions ou d'autres éléments à ce qui vient d'être indiqué, afin d'éviter d'endommager la machine ou de causer des dommages.

Le symbole  attire l'attention sur un danger. Le non-respect de l'avertissement comporte le risque de provoquer des lésions personnelles ou à des tiers et/ou des dommages.

- Les paragraphes entourés d'un cadre formé de
- points gris indiquent des caractéristiques en option
- qui ne sont pas présentes sur tous les modèles
- mentionnés dans ce manuel. Vérifier que cette
- caractéristique est présente sur son propre modèle.
-

2. NORMES DE SÉCURITÉ

 Cet appareil peut être utilisé par des enfants âgés de plus de 8 ans et par des personnes ayant des capacités physiques, sensorielles ou mentales limitées ou sans expérience et connaissance, à condition qu'elles soient surveillées ou informées sur la manière dont utiliser la machine en toute sécurité et qu'elles comprennent les dangers encourus. Cet appareil n'est pas un jouet. Le nettoyage et l'entretien ne doivent pas être effectués par les enfants sans surveillance.

 Conserver ces instructions ! Pour réduire le risque d'incendie ou de décharges électriques, il est important de suivre attentivement ces instructions.

2.1 BATTERIE

- a) Utiliser uniquement des batteries spécifiques prévues pour votre outil. L'utilisation d'autres batteries peut provoquer des lésions et entraîne des risques d'incendie.
- b) Avant d'insérer la batterie, s'assurer que l'appareil est éteint. Monter une batterie dans un appareil électrique allumé peut provoquer des incendies.
- c) Retirer toujours la batterie avant de nettoyer, inspecter ou effectuer des opérations d'entretien sur l'appareil.
- d) Ne jamais utiliser une batterie ou un appareil endommagé ou modifié. Les batteries endommagées ou modifiées peuvent présenter un comportement imprévisible, ayant pour conséquence, une explosion ou un risque de lésion.
- e) Une batterie en mauvaises conditions peut provoquer la fuite du liquide.

 Les électrolytes relâchés en cas de fuites de substances chimiques de la batterie sont corrosifs et toxiques. Le liquide qui fuit de la

batterie peut provoquer des inflammations ou des brûlures.

Faites en sorte que vos yeux et votre peau n'entrent JAMAIS en contact avec les substances chimiques, et surtout ne jamais les ingérer.

Si les substances chimiques contenues dans la batterie entrent en contact avec les yeux, rincer abondamment à l'eau claire pendant au moins 15 minutes. Consulter immédiatement un médecin.

Si le joint extérieur se brise et que les produits chimiques contenus dans la batterie entrent en contact avec la peau : laver immédiatement à l'eau et au savon et neutraliser avec du jus de citron, du vinaigre ou d'autres acides légers.

- f) Cesser toute utilisation de la batterie si cette dernière émet des odeurs inhabituelles, surchauffe ou change de couleur/forme et présente un aspect anormal.

⚠ *Si la batterie se fissure, se casse ou est endommagée, avec ou sans fuites de substances chimiques, veuillez ne plus la recharger et ne plus l'utiliser.*

N'ESSAYEZ PAS DE LE RÉPARER !

Pour éviter les blessures et les risques d'incendie, les explosions et les décharges électriques, pour empêcher toute pollution :

- *Couvrir les pôles de la batterie avec un ruban adhésif résistant.*
 - *NE PAS essayer d'enlever ou de casser les composants de la batterie.*
 - *NE PAS essayer d'ouvrir la batterie.*
 - *Veuillez le jeter et le remplacer avec une nouvelle batterie.*
- g) Quand la batterie n'est pas utilisée, la tenir loin de toutes agrafes, pièces de monnaie, clés, clous, vis ou autres petits objets métalliques, qui pourraient provoquer un court-circuit des contacts. Un court-circuit entre les contacts de la batterie peut provoquer des combustions ou des incendies.
- h) Ne pas exposer la batterie à l'eau douce ou salée.
- i) Ne pas exposer le bloc-piles ou l'outil au feu ou à une température excessive. L'exposition au feu ou à une température supérieure à 130 °C peut provoquer une explosion. Faites toujours en sorte qu'il soit à température ambiante.
- j) Les cellules des batteries peuvent développer de petites fuites si elles sont trop utilisées ou soumises à des températures extrêmes.
- k) Ne pas chercher à court-circuiter les pôles de la batterie. Ne pas inverser les pôles négatif et positif de la batterie. Ne pas relier les pôles positif et négatif de la batterie avec des objets métalliques.
- l) Pendant le transport, veiller à ce que les bornes des accumulateurs n'entrent pas en contact entre elles ; ne pas utiliser de caisses métalliques pour le transport.
- m) Ne pas démonter la batterie.
- n) Ne pas heurter, battre ni monter sur la batterie.
- o) Ne pas effectuer d'opérations de réparation sur la batterie. Les activités de réparation doivent être effectuées par le fabricant ou par un centre d'assistance spécialisé.

2.2 CHARGEUR DE BATTERIE

⚠ *Le chargeur est destiné aux batteries rechargeables aux ions de lithium. D'autres types de batteries pourraient exploser et causer des blessures aux personnes et des dommages matériels.*

- a) Pour charger la batterie, utiliser uniquement des chargeurs de batterie recommandés par le fabricant. Un chargeur adapté à un type de batterie peut créer un risque d'incendie, de choc électrique, de surchauffe ou de fuite de liquide corrosif du bloc de batteries lorsqu'il est utilisé avec un autre bloc de batteries.
- b) Ne pas recharger la batterie sous la pluie ou dans une pièce humide.
- c) Ne pas plonger l'appareil, la batterie et le chargeur dans l'eau ou dans tout autre liquide.
- d) Empêcher que le liquide pénètre à l'intérieur du chargeur.
- e) Ne pas exposer l'appareil à des égouttements ou à des pulvérisations. De plus, il est déconseillé de placer des récipients contenant des liquides, comme des vases, au-dessus de l'appareil.
- f) Ne pas utiliser le chargeur de batterie dans des lieux contenant des vapeurs, des substances inflammables ou sur des surfaces facilement inflammables, comme le papier, le tissu, etc. Pendant le rechargement, le chargeur de batterie chauffe et peut provoquer un incendie.
- g) Empêcher que la batterie et le chargeur se réchauffent. S'ils sont chauds, laisser refroidir avant utilisation.
- h) Recharger seulement à température ambiante entre 0° et 45°C. Ne pas recharger la batterie ou l'appareil en dehors de cet intervalle de température. Un chargement inapproprié ou à une température en dehors de l'intervalle peut endommager la batterie et augmenter le risque d'incendie.
- i) **NE PAS** brancher le chargeur avec des matériaux conducteurs.
- j) **NE PAS** utiliser le chargeur pour des buts différents de ceux indiqués dans ce manuel.
- k) Ne pas couvrir les grilles de ventilation présentes sur la partie supérieure du chargeur. Ne pas placer le chargeur sur une surface souple telle que des couvertures ou des coussins. Conserver les grilles de ventilation du chargeur dans un état de propreté absolue.
- l) Éviter que de petits objets en métal ou des matériaux comme la laine d'acier, des feuilles d'aluminium ou autres particules étrangères entrent dans les cavités du chargeur.
- m) Ne pas brancher deux chargeurs en même temps.
- n) Avant toute utilisation, contrôler que le voltage en sortie et l'intensité du chargeur de la batterie sont adaptés au chargement de la batterie.
- o) Si la polarité de sortie ne correspond pas à celle de chargement, veuillez ne pas utiliser le chargeur.
- p) Ne jamais ouvrir le couvercle. Si le couvercle est abîmé, le chargeur ne pourra plus être utilisé.
- q) Le câble externe flexible du chargeur de batterie ne peut pas être remplacé ; si le câble est endommagé, il sera nécessaire de jeter l'ensemble du chargeur de batterie

(pour CG 20 Li ,CGD 20 Li).

Si le câble est endommagé, il doit être remplacé par un set de câbles spéciaux disponible auprès du fabricant ou de son revendeur (pour CG 20 Li B).

- r) Le débranchement de la tension de réseau s'effectue en tirant sur la prise.
- s) Avant d'utiliser le chargeur, vérifier le voltage disponible dans le pays d'utilisation.
- t) Ne pas fixer le chargeur au mur. Placez-le sur une surface plane et solide.

2.3 PROTECTION DE L'ENVIRONNEMENT ET ÉLIMINATION

Voici les matériaux toxiques et corrosifs qui se trouvent à l'intérieur de la batterie utilisé sur cet appareil : les ions de lithium.

 **Tous les matériaux toxiques devront être jetés comme il se doit pour prévenir toute pollution environnementale.**

Avant de jeter les batteries aux ions de lithium abîmées ou cassées, veuillez contacter l'agence locale pour la mise en décharge des déchets ou l'agence locale pour la protection de l'environnement pour toute information et consigne spécifique.

Emmener les batteries dans un centre de recyclage et/ou une décharge certifiées pour la gestion des matériaux à base d'ions de lithium.

- Ne pas jeter les batteries avec les ordures ménagères.
- Ne pas brûler la batterie.
- Ne pas placer les batteries dans des lieux qui pourraient devenir la partie d'une décharge locale ou de déchets solides urbains.
- Veuillez vous rendre dans un centre de recyclage autorisé.



Ne pas jeter les équipements électriques dans les déchets ménagers. Selon la Directive européenne 2012/19/UE sur les déchets d'équipements électriques et électroniques et son application conformément aux normes nationales,

les équipements électriques usés doivent être collectés séparément, afin d'être réutilisés de façon éco-compatible. Si les équipements électriques sont éliminés dans une décharge ou dans le sol, les substances dangereuses peuvent atteindre les nappes d'eau souterraines et entrer dans la chaîne alimentaire, nuisant à votre santé et à votre bien-être. Pour des informations plus approfondies sur l'élimination de ce produit, contacter l'autorité compétente ou votre revendeur pour l'élimination des déchets ménagers.



Éliminer la batterie en fin de vie tout en respectant notre environnement. La batterie contient du matériel qui est dangereux pour vous et pour l'environnement. Celle-ci doit être retirée et éliminée séparément dans une structure qui

accepte les batteries au lithium-ion.













Le tri différentiel des produits et emballages usagés permet le recyclage des matériaux et leur réutilisation. La réutilisation des matériaux recyclés nous aide à empêcher la pollution de l'environnement et à réduire la demande de

matières premières.

3. SIGNALÉTIQUE DE SÉCURITÉ

Différents symboles apparaissent sur la batterie et sur le chargeur.

Signification des symboles :

	Ne pas exposer l'accumulateur au soleil lorsque la température est supérieure à 45 °C.
	Ne pas plonger l'accumulateur dans l'eau ni l'exposer à l'humidité.
	Ne pas jeter les batteries au feu. DANGER D'EXPLOSION !
	Éliminer la batterie en fin de vie tout en respectant notre environnement.
	Indice de protection électrique : classe II, double isolation
	Seulement pour utilisation interne
	Avant de charger, veuillez lire les instructions.
	Fusible
	Marque de conformité CE
	Ne pas jeter les équipements électriques dans les déchets ménagers.

IMPORTANT Les étiquettes autocollantes abîmées ou devenues illisibles doivent être remplacées. Demander de nouvelles étiquettes au centre d'assistance agréé.

4. CONTRÔLE DE L'ÉTAT DE CHARGE DE LA BATTERIE

Appuyer sur la touche d'indication de la capacité de la batterie (1). Les lumières (2) s'allumeront selon le niveau de capacité de la batterie. Voir le schéma suivant :

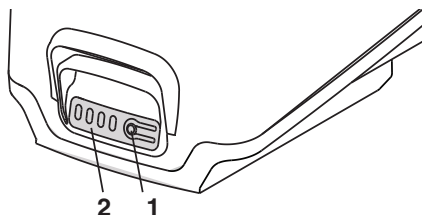

Lumières	Capacité
4 lumières vertes	La batterie est à 75% – 100% du niveau de charge
3 lumières vertes	La batterie est à 50% – 75% du niveau de charge
2 lumières vertes	La batterie est à 25% – 50% du niveau de charge
1 lumière verte	La batterie est à 1% – 25% du niveau de charge
1 lumière verte clignotante	La batterie est déchargée et a besoin d'être rechargée immédiatement

REMARQUE Pendant le travail, la batterie est protégée contre le déchargement total par un dispositif de protection qui éteint la machine et en bloque son fonctionnement.

5. RECHARGE DE LA BATTERIE

La batterie doit être impérativement rechargée :

- Avant son utilisation pour la première fois après achat (la batterie n'est pas fournie complètement chargée);
- Avant toute période d'inactivité prolongée (plus de 30 jours) (par. 7) ;
- Avant de la mettre en service après une période d'inactivité prolongée.

Le non-respect de cette procédure ou le manque de charge peut provoquer des dommages irréversibles aux éléments de la batterie. Une batterie déchargée **doit** être rechargée au plus vite.

REMARQUE La batterie peut être rechargée à tout moment, même partiellement, sans aucun risque de l'abîmer.

REMARQUE La batterie est munie d'une protection qui empêche son rechargement si la température de la batterie n'est pas comprise entre 0° et +40 °C.

1. Brancher le chargeur sur une prise AC (1).
2. Placer la batterie (2) sur le chargeur (3).
3. Les voyants à LED du chargeur (4) et de la batterie (5) s'allument dans un ordre spécifique pour établir l'état actuel de la batterie.

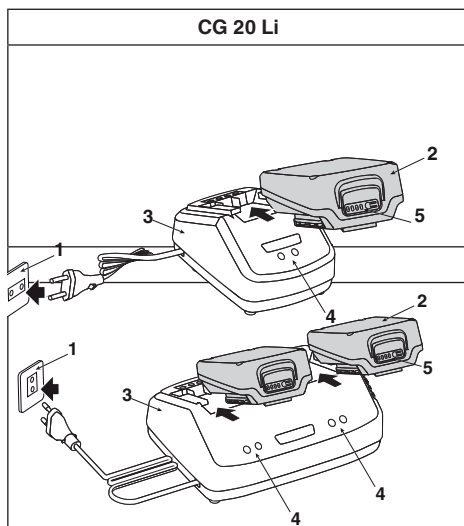

• **UNIQUEMENT avec le chargeur de batterie CG 20 Li B**
Le chargement peut être effectué directement sur la machine, en laissant les batteries insérées et en branchant le connecteur (A) à la machine, par sa base de chargement (B).

La base de chargement (B) peut être fixée directement au mur ou glissée sur le rail de fixation (C).

REMARQUE Pour toutes les opérations d'assemblage, voir le manuel spécifique de la machine.

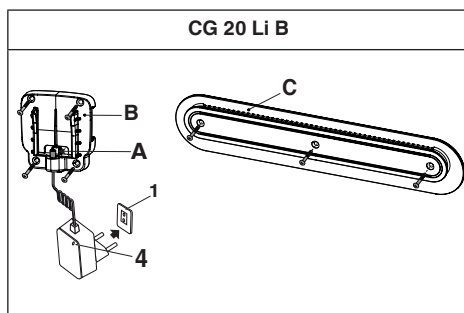

Pour monter/changer l'adaptateur (D), appuyez sur (E) et tournez

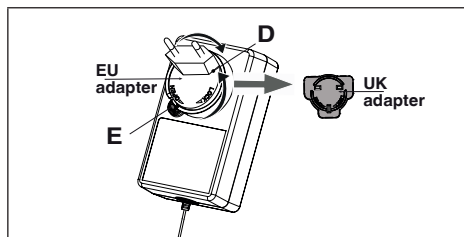

Les batteries restent insérées dans la machine et les voyants LED s'allument pour indiquer l'état actuel de la batterie.

DESCRIPTION	ÉTAT LED CHARGEUR		ÉTAT LED BATTERIE	
	●	Vert		
Batterie absente	●	Vert		Tous les leds sont éteints
Batterie en charge	●	Rouge	⚡	4 Led verts clignotants, en séquence progressive
Batterie complètement chargée	●	Vert	●	4 Led verts
Batterie en surchauffe : (retirer pendant env. 30 min afin de la laisser se refroidir)	●	Vert	⚡	4 Led verts clignotants, séquence lente
Batterie défectueuse : (retirer et remplacer avec une nouvelle batterie)	●	Vert	⚡	4 Led verts clignotants, séquence rapide

CONTRÔLE DU CHARGEUR

Si la batterie ne se charge pas correctement :

- Contrôlez le courant de sortie avec un autre appareil. Assurez-vous que la prise n'a pas été isolée.
- Contrôlez que les contacts du chargeur n'aient pas subi de courts-circuits causés par des débris ou d'autres matériaux.
- Contrôlez que le connecteur est bien branché sur la machine (avec le chargeur CG 20 Li B)

6. NETTOYAGE

Avant de nettoyer le chargeur, et lorsque la batterie n'est pas présente à l'intérieur, veuillez le débrancher.

 **Pour éviter tout risque d'incendie, électrocutions ou décharges électriques :**

- Ne pas passer de chiffons humides sur la batterie ou sur le chargeur de la batterie.
- Nettoyer la partie extérieure du chargeur avec un chiffon sec et doux. Ne pas rincer avec des pompes ni avec de l'eau.

7. STOCKAGE

Si la batterie et le chargeur ne sont pas utilisés pendant une longue période, retirez la batterie du chargeur (ou de la machine, si prévu) et débranchez la prise AC.

Si la batterie n'est pas rechargée pendant une longue période, il est nécessaire de la conserver toujours à l'ombre, au frais et dans des environnements sans humidité à température ambiante comprise entre 0 et 45°C.

IMPORTANT *En cas d'inactivité prolongée, recharger la batterie tous les deux mois pour prolonger sa durée.*

8. ASSISTANCE ET RÉPARATION

Ce manuel fournit toutes les indications nécessaires pour utiliser la machine et pour effectuer correctement l'entretien de base à la charge de l'utilisateur.

Toutes les interventions de réglage et d'entretien qui ne sont pas décrites dans ce manuel doivent être exécutées par votre revendeur ou un centre spécialisé disposant des pièces de rechange originales, des connaissances et des équipements nécessaires pour que le travail soit exécuté correctement, en maintenant le niveau de sécurité et les conditions d'origine de la machine.

Les opérations exécutées dans des structures inadéquates ou par des personnes non qualifiées entraînent la caducité de toute forme de garantie que ce soit et de toute obligation ou responsabilité du fabricant.

Les pièces de rechange et les accessoires qui ne sont pas d'origine ne sont pas approuvés ; l'utilisation de pièces de rechange et d'accessoires qui ne sont pas d'origine compromet la sécurité de la machine et dégage le fabricant de toute obligation ou responsabilité et entraîne la caducité de toute forme de garantie.

9. GARANTIE

Les conditions de garantie s'adressent uniquement aux consommateurs, c'est-à-dire aux utilisateurs non professionnels.

La garantie couvre tous les défauts de qualité des matériaux et de fabrication, qui seront vérifiés, pendant toute la période de validité de la garantie, par votre revendeur ou votre centre spécialisé.

L'application de la garantie se limite à la réparation ou à la substitution du composant défectueux.

- Manque de connaissance des documents joints (Manuel d'utilisation).
- Utilisation professionnelle.
- Inattention, négligence.
- Causes externes (éclairs, chocs, présence de corps étrangers à l'intérieur de la machine) ou accident.
- Emploi et montage impropres ou non autorisés par le fabricant.
- Entretien insuffisant et/ou incorrect.
- Modification de la machine.
- Utilisation de pièces de rechange et d'accessoires qui ne sont pas d'origine.

La garantie ne couvre pas non plus les éventuels frais annexes dus à l'activation de la garantie, comme le déplacement chez l'utilisateur, le transport de la machine chez le revendeur, la location d'équipements pour sa substitution ou l'appel à une société tierce pour toutes les opérations d'entretien.

L'utilisateur est protégé par les lois en vigueur sur le territoire national. Les droits de l'utilisateur prévus par ses propres lois nationales ne sont aucunement limités par la présente garantie.

**KAZALO**

1. OPĆENITO.....	1
1.1 Kako se služiti priručnikom.....	1
2. SIGURNOSNE UPUTE.....	1
2.1 BATERIJA.....	1
2.2 PUNJAČ BATERIJA.....	2
2.3 Zaštita okoliša i ODLAGANJE.....	2
3. SIGURNOSNE OZNAKE.....	3
4. KONTROLA STANJA NAPUNJENOSTI BATERIJE.....	4
5. PUNJENJE BATERIJE.....	4
6. ČIŠĆENJE.....	5
7. SKLADIŠTENJE.....	5
8. SERVISIRANJE I POPRAVCI.....	5
9. JAMSTVO.....	5

1. OPĆENITO**1.1 KAKO SE SLUŽITI PRIRUČNIKOM**

NAPOMENA ili **VAŽNO** navodi detalje ili druge elemente u vezi s već prethodno naznačenim, u svrhu izbjegavanja oštećenja stroja ili prouzročenja štete.

Simbol  **ističe neku opasnost. Nepoštovanje upozorenja može dovesti do nanošenja tjelesnih ozljeda sebi ili trećima i/ili oštećenja.**

- Odlomci istaknuti sivim točkastim okvirom označavaju
- opcijske karakteristike koje nisu prisutne na svim
- modelima predočenim u ovom priručniku. Provjerite
- ima li vaš model dotičnu karakteristiku.

2. SIGURNOSNE UPUTE

 **Ovaj uređaj mogu koristiti djeca od 8 godina nadalje i osobe sa smanjenim tjelesnim, osjetilnim ili umnim sposobnostima, odnosno bez iskustva i znanja ako ih se nadzire ili su upućeni u uporabu uređaja na siguran način te razumiju uključene opasnosti. Djeca se ne smiju igrati s uređajem. Djeca ne smiju čistiti ni vršiti redovno održavanje bez nadzora.**

 **Čuvajte ove upute! Kako bi se smanjio rizik od požara ili električnog udara važno je pažljivo slijediti ove upute.**

2.1 BATERIJA

- a) Koristite samo specifične baterije predviđene za vaš alat. Uporaba drugih baterija može prouzročiti ozljede i rizik od požara.
- b) Prije stavljanja baterije, uvjerite se da je aparat isključen. Stavljanje baterije na uključeni električni aparat može prouzročiti požar.
- c) Uvijek izvadite sklop baterije prije čišćenja, pregleda ili vršenja radnji održavanja na alatu.
- d) Nemojte rabiti bateriju ili alat koji su oštećeni ili preinačeni. Oštećene ili preinačene baterije mogu se ponašati na nepredviđen način, s posljedicom požara, eksplozije ili rizika od ozljeda.
- e) Baterija u lošem stanju može prouzročiti curenje tekućine.

 **Elektroliti koje su ostavila eventualna curenja kemijskih tvari iz sklopa baterije korozivni su i toksični. Tekućina koja iscuri iz baterije može prouzročiti upale ili opekline.**

Pobrnite se da kemijske tvari NE dođu u dodir s očima i kožom, a naročito da ih se ne proguta.

Ako kemijske tvari koje sadrži baterija dođu u dodir s očima, odmah operite čistom vodom najmanje 15 minuta. Odmah se obratite liječniku.

Ako vanjsko brtvljenje pukne i kemijske tvari koje sadrži baterija dođu u dodir s kožom: odmah operite vodom i sapunom pa neutralizirajte limunovim sokom, octom ili drugim blagim kiselinama.

- f) Prekinite s uporabom baterije ako se iz nje šire neobični mirisi, ako se ona pregrijava ili mijenja boju/ oblik i nepravilnog je oblika.



Ako sklop baterije napukne, razbije se ili ošteti – s propuštanjem kemijskih tvari ili bez njeja – nemojte ga puniti niti se njime koristiti. NE POKUŠAVAJTE GA POPRAVITI!
Kako biste izbjegli nesreće i rizike od požara, eksplozije ili električne udare te nanošenje štete okolišu:

- Pokrijte terminale baterije otpornom ljepljivom trakom.
 - NE pokušavajte ukloniti ili uništiti bilo koju komponentu sklopa baterije.
 - NE pokušavajte otvoriti sklop baterije.
 - Odložite ga i zamijenite novim sklopom baterije.
- g) Nekorišteni bateriju držite daleko od uredskih spojnica, sitnog novca, ključeva, čavla, vijaka i drugih malih metalnih predmeta koji bi mogli izazvati kratki spoj na priključcima. Kratki spoj na priključcima baterije može izazvati izgaranje ili požar.
- h) Nemojte izlagati bateriju slatkoj ili slanoj vodi.
- i) Nemojte izlagati baterijski paket ili alat vatri ili pretjeranoj temperaturi. Izlaganje vatri ili temperaturi višoj od 130 °C može prouzročiti eksploziju. Uvijek ga držite na normalnoj okolnoj temperaturi.
- j) U čelijama sklopa baterije može doći do malih propuštanja ako ih se rabi previše ili na ekstremnim temperaturama.
- k) Ne pokušavajte izazivati kratki spoj na terminalima sklopa baterije. Nemojte zamjenjivati negativni i pozitivni terminal baterije. Nemojte spajati pozitivni i negativni terminal baterije s metalnim predmetima.
- l) Za vrijeme prijevoza baterije pazite da se priključci međusobno ne spoje i nemojte se koristiti metalnim spremnicima za prijevoz.
- m) Nemojte demontirati bateriju.
- n) Nemojte udarati ili lupati po bateriji niti se penjati na nju.
- o) Nemojte vršiti popravke na bateriji. Aktivnost popravljanja mora obavljati proizvođač ili specijalizirani servisni centar.

2.2 PUNJAČ BATERIJA



Punjač je namijenjen za punjive litij-ionske baterije. Druge vrste baterija mogle bi eksplozivirati te nanijeti nesreće osobama i prouzročiti oštećenja stvari.

- a) Za punjenje baterije koristite samo punjač baterija koji preporučuje proizvođač. Punjač baterija prikladan za jedan tip baterijskog paketa može dovesti do rizika od požara, izazvati električni udar, pregrijavanje ili curenje korozivne tekućine iz baterija ako ga se rabi s nekim drugim baterijskim paketom.

- b) Sklop baterije nemojte puniti na kiši ili u vlažnim prostorima.
- c) Nemojte uranjati alat, sklop baterije ili punjač u vodu ili druge tekućine.
- d) Ne dopustite da tekućina proдре u unutrašnjost punjača.
- e) Punjač baterija ne smije biti izložen kapanju ili prskanju i na njega se ne smije stavljati posude koje sadrže tekućine kao na primjer one za cvijeće.
- f) Nemojte rabiti punjač baterija na mjestima gdje ima pare, zapaljivih tvari ili na lako zapaljivim površinama kao što su papir, tkanina itd. Za vrijeme punjenja, punjač baterija se zagrije i mogao bi izazvati požar.
- g) Nemojte puštati da se sklop baterije ili punjač pregriju. Ako su vrući, pustite ih da se ohlade prije uporabe.
- h) Punitе samo na okolnoj temperaturi od 0° do +45 °C. Nemojte puniti bateriju ili alat izvan tog temperaturnog raspona. Neprimjereno punjenje ili punjenje na temperaturi izvan naznačenog raspona može oštetiti bateriju i povećati rizik od požara.
- i) NEMOJTE spajati punjač s vodljivim materijalima.
- j) NEMOJTE se koristiti punjačem u svrhe drukčije od onih koje se navode u ovom priručniku.
- k) Nemojte pokrivati ventilacijske rešetke na gornjem dijelu punjača. Nemojte smještati punjač na mekanu površinu kao što su na primjer pokrivač ili jastuk. Ventilacijske rešetke punjača održavajte čiste.
- l) Izbjegavajte da u šupljinu punjača dospiju mali metalni predmeti ili materijali poput čelične vune, aluminijske folije ili druge strane čestice.
- m) Ne pokušavajte istovremeno spajati dva punjača.
- n) Prije uporabe kontrolirajte jesu li izlazni napon i struja punjača baterije prikladni za punjenje sklopa baterija.
- o) U slučaju da izlazni polaritet ne odgovara polaritetu punjenja, nemojte se koristiti punjačem.
- p) Ni u kom slučaju nemojte otvarati poklopac. Ako se poklopac ošteti, punjačem se više ne može koristiti.
- q) Vanjski savitljivi kabel punjača baterije ne može se zamijeniti: ako se kabel ošteti, trebat će rashodovati cijeli punjač baterije (za CG 20 Li, CGD 20 Li).
- Ako se kabel ošteti, treba ga zamijeniti iz seta specijalnih kabela koji je raspoloživ kod proizvođača ili prodavača (za CG 20 Li B).**
- r) Odsparanje od linijskog napona vrši se izvlačenjem iz mrežne utičnice.
- s) Prije uporabe punjača provjerite raspoloživi napon u dotičnoj zemlji.
- t) Punjač baterije nemojte montirati na zid. Smjestite ga na ravnu i čvrstu površinu.

2.3 ZAŠTITA OKOLIŠA I ODLAGANJE

Sljedeći toksični i korozivni materijali nalaze se unutar sklopa baterije koji se rabi s ovim alatom: litijevi ioni su toksičan materijal.



Sve toksične materijale treba odložiti na prikladan način kako bi se spriječilo onečišćenje okoliša.

Prije odlaganja oštećenih ili razbijenih sklopova litij-ionskih baterija stupite u kontakt s lokalnom službom za zbrinjavanje otpada ili s lokalnom službom za zaštitu okoliša kako biste dobili eventualne informacije i specifične upute.

Ondesite baterije u reciklažno dvorište i/ili centar za odlaganje certificiran za zbrinjavanje materijala s litij-ionima.

- Nemojte bacati baterije u kućni otpad.
- Nemojte spaljivati bateriju.
- Nemojte smještati baterije na mjesta na kojima bi mogle postati dio lokalnog odlagališta ili krutog komunalnog otpada.
- Ondesite ih u ovlašteno reciklažno dvorište.



Nemojte bacati električne uređaje s kućnim otpadom. Prema europskoj direktivi 2012/19/EU o električnom i elektroničkom otpadu te njezinoj primjeni u skladu s nacionalnim normama, otpadne električne uređaje mora se sakupljati odvojeno, u cilju njihove ponovne primjene na ekološki prihvatljiv način. U slučaju odlaganja električnih uređaja na odlagalište otpada ili na tlo, štetne tvari mogu dospjeti do vodenog sloja i tako ući u hranidbeni lanac, ugrožavajući vaše zdravlje i dobrobit. Za detaljnije informacije o odlaganju ovog proizvoda, kontaktirajte mjerodavni zavod za gospodarenje kućnim otpadom ili svog prodavača.













Baterije na kraju njihovog životnog vijeka odložite uz dužnu pažnju prema okolišu. Baterija sadrži materijal koji je opasan za vas i za okoliš. Nju treba izvaditi i odvojeno odložiti u strukturi koja prihvaća litij-ionske baterije.



Odvojeno sakupljanje rabljenih proizvoda i ambalaže omogućava recikliranje, odnosno ponovno korištenje materijala. Korištenje recikliranih materijala pomaže u sprječavanju gađavanja okoliša i u smanjenju potražnje za sirovinama.

3. SIGURNOSNE OZNAKE

Na bateriji i na punjaču baterija nalaze se razni simboli. Objašnjenje simbola:

	Bateriju ne izlažite suncu kad je temperatura viša od 45°C
	Nemojte uranjati bateriju u vodu niti je izlagati vlazi.
	Nemojte bacati baterije u vatru. OPASNOST OD EKSPLOZIJE!
	Baterije na kraju njihovog životnog vijeka odložite uz dužnu pažnju prema okolišu.
	Stupanj električne zaštite: klasa II, dvostruka izolacija
	Samo za unutarnju uporabu
	Prije punjenja pročitajte upute.
	Osigurač
	Oznaka sukladnosti CE
	Nemojte bacati električne uređaje s kućnim otpadom.

VAŽNO Naljepnice koje su se uništile ili su postale nečitljive trebate zamijeniti. Zatražite nove naljepnice od ovlaštenog servisnog centra.

4. KONTROLA STANJA NAPUNJENOSTI BATERIJE

Pritisnite tipku za naznaku kapaciteta baterije (1). Svjetla (2) upalit će se ovisno o razini kapaciteta baterije. Vidjeti sljedeću shemu:

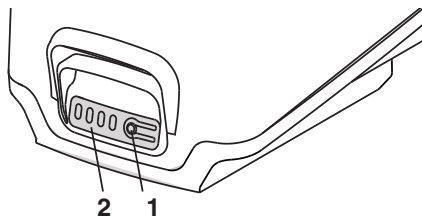

Svjetla	Kapacitet
4 zelena svjetla	Baterija je puna 75% – 100%
3 zelena svjetla	Baterija je puna 50% – 75%
2 zelena svjetla	Baterija je puna 25% – 50%
1 zeleno svjetlo	Baterija je puna 1% – 25%
1 zeleno svjetlo trepće	Baterija se ispraznila i treba je odmah napuniti

NAPOMENA Za vrijeme rada, bateriju od potpunog pražnjenja štiti zaštitna naprava koja gasi stroj i blokira mu rad.

5. PUNJENJE BATERIJE

Bateriju treba obvezno napuniti:

- Prije uporabe prvi put nakon kupnje (baterija se ne šalje potpuno napunjena);
- Prije svakog duljeg razdoblja nekorisćenja (dulje od 30 dana, odl. 7);
- Prije puštanja u rad nakon duljeg razdoblja nekorisćenja.

U slučaju nepoštivanja postupka ili neizvršenog punjenja akumulatora, moguć je nastanak nepopravljive štete na elementima akumulatora. Ispražnjeni akumulator **treba** što prije napuniti.

NAPOMENA Bateriju možete napuniti u svakom trenutku, pa i djelomično, bez opasnosti od oštećenja.

NAPOMENA Baterija ima zaštitu koja sprječava punjenje ako okolna temperatura nije između 0 i +40 °C.

1. Spojite punjač na utičnicu za izmjeničnu struju (1).
2. Stavite sklop baterije (2) u punjač (3).
3. Osvjetljavanje LED svjetala na punjaču (4) i na bateriji (5) obavještavat će o trenutnom stanju baterije.

CG 20 Li

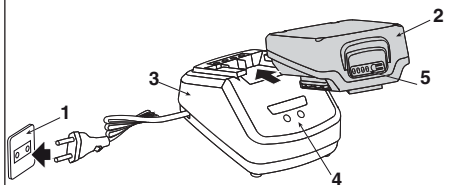

CGD 20 Li

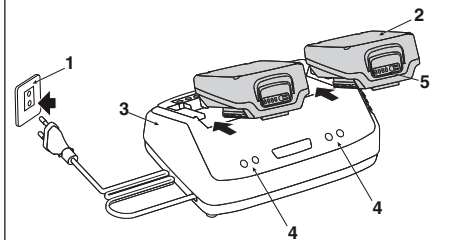

• SAMO s punjačem baterija CG 20 Li B

Punjenje se može izvršiti izravno na stroju, ostavljajući baterije u njemu i spajajući konektor (A) na stroj, putem vlastite baze za punjenje (B).

Bazu za punjenje (B) možete pričvrstiti izravno na zid ili kliznuti po tračnicama za pričvršćivanje (C).

NAPOMENA Za sve radnje montiranja vidjeti specifični priručnik za stroj.

CG 20 Li B

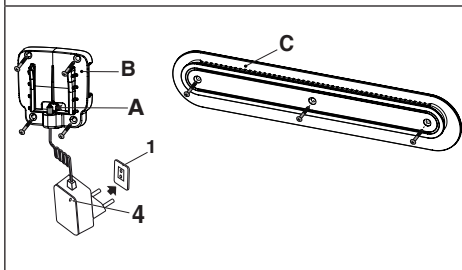

Za montiranje/promjenu adaptera (D), pritisnite (E) i okrenite

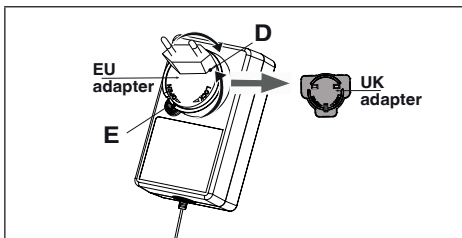

Baterije ostaju stavljene u stroj, a osvjetljavanje LED svjetala obavještavat će o trenutnom stanju baterije.

OPIS	STANJE LED ŽARULJICE PUNJAČA		STANJE LED ŽARULJICE BATERIJE	
	●	Zeleno	⚙	Sve LED žaruljice ugašene
Nema baterije	●	Zeleno		Sve LED žaruljice ugašene
Baterija se puni	●	Crveno	⚙	4 zelene LED žaruljice trepću, u progresivnoj sekvenci
Baterija je potpuno napunjena	●	Zeleno	●	4 zelene LED žaruljice
Pregrijana baterija: (uklonite otpl. 30 min kako biste dopustili da se ohladi)	●	Zeleno	⚙	4 zelene LED žaruljice trepću, u spoj sekvenci
Neispravna baterija: (uklonite i zamijenite novom baterijom)	●	Zeleno	⚙	4 zelene LED žaruljice trepću, u brzoj sekvenci

KONTROLA PUNJAČA

Ako se sklop baterije ne puni pravilno:

- Nekim drugim alatom kontrolirajte izlaznu struju. Uvjerite se da utičnica nije izolirana.
- Kontrolirajte da kontakti punjača nisu pretrpjeli kratki spoj prouzročen trncima ili drugim materijalima.
- Kontrolirajte je li konektor dobro umetnut u stroj (s punjačem baterije CG 20 Li B)

6. ČIŠĆENJE

Prije čišćenja ili kad se u njegovoj unutrašnjosti ne nalazi sklop baterije, punjač treba odspojiti.

⚠ Kako biste izbjegli rizike od požara, električni udar ili električno pražnjenje:

- Nemojte prolaziti vlažnim krpama ili sredstvima za čišćenje po bateriji ili po punjaču baterije.
- Vanjski dio punjača čistite suhom i mekanom krpom. Nemojte ispirati eventualnim pumpama niti čistiti vodom.

7. SKLADIŠTENJE

Ako se baterijom i punjačem nećete koristiti dugo vrijeme, izvadite bateriju iz punjača (ili stroja ako je predviđeno) i odspojite utičnicu za izmjeničnu struju.

Ako se bateriju neće puniti dugo vrijeme, treba je stalno čuvati na tamnom i hladnom mjestu, u prostorima u kojima nema vlage i gdje se okolna temperatura kreće između 0–45 °C.

VAŽNO U slučaju duljeg nekorisćenja napunite bateriju svaka dva mjeseca radi dulje trajnosti.

8. SERVISIRANJE I POPRAVKI

Ovaj priručnik pruža sve potrebne naznake za rukovanje strojem i njegovo pravilno osnovno održavanje koje obavlja korisnik.

Sve zahvate podešavanja i održavanja koji nisu opisani u ovom priručniku mora obaviti vaš prodavač ili specijalizirani centar, koji raspoložu originalnim rezervnim dijelovima te potrebnim znanjem i opremom, kako bi se osiguralo pravilno obavljanje posla i očuvali prvobitni stupanj sigurnosti i stanja stroja.

Zahvati izvršeni u neprimjerenim strukturama ili od strane nekvalificiranog osoblja poništavaju bilo koji oblik jamstva i bilo kakve obaveze ili odgovornosti proizvođača.

Neoriginalni rezervni dijelovi i dodatna oprema nisu odobreni; primjena neoriginalnih rezervnih dijelova i dodatne opreme ugrožava sigurnost stroja i oslobađa proizvođača od bilo kakve obaveze ili odgovornosti te dovodi do prekida bilo kojeg oblika jamstva.

9. JAMSTVO

Jamstveni uvjeti su namijenjeni jedino potrošačima, tj. neprofesionalnim rukovateljima.

Jamstvo pokriva sve greške u kvaliteti materijala i u proizvodnji, koje vaš prodavač ili specijalizirani centar utvrde u jamstvenom roku.

Primjena jamstva se ograničava na popravak ili zamjenu komponente za koju se smatra da ima grešku.

- Nepoznavanja popratne dokumentacije (priručnici s uputama).
- Profesionalne uporabe.
- Nepažnje, nemara.
- Vanjskog uzroka (groma, udaraca, prisutnosti stranih tijela unutar stroja) ili nesreće.
- Uporabe i montaže koje su neprimjerene ili ih proizvođač ne dopušta.
- Loše i/ili nepravilno održavanje.
- Izmjena na stroju.
- Uporaba neoriginalnih rezervnih dijelova i dodatne opreme.

Osim toga, jamstvo ne pokriva eventualne dodatne troškove u vezi s aktiviranjem jamstva, kao što su premještanje kod korisnika, prijevoz stroja do prodavača, iznajmljivanje opreme za zamjenu ili pozivanje vanjskog društva za sve radove na održavanju.

Korisnika štite zakoni vlastite države. Ovo jamstvo ni na koji način ne ograničava prava korisnika predviđena zakonima njegove države.

**TARTALOMJEGYZÉK**

1. ÁLTALÁNOS TUDNIVALÓK.....	1
1.1 Hogyan kell a használati utasítást értelmezni.....	1
2. BIZTONSÁGI SZABÁLYOK.....	1
2.1 AKKUMULÁTOR.....	1
2.2 AKKUMULÁTOR TÖLTŐ.....	2
2.3 Környezetvédelem és ÁRTALMATLANÍTÁS.....	3
3. BIZTONSÁGI JELZÉSEK.....	3
4. AZ AKKUMULÁTOR TÖLTÉSÉNEK ELLENŐRZÉSE... 4	4
5. AZ AKKUMULÁTOR FELTÖLTÉSE.....	4
6. TISZTÍTÁS.....	5
7. TÁROLÁS.....	5
8. SZERVIZSZOLGÁLAT ÉS JAVÍTÁS.....	5
9. JÓTÁLLÁS.....	5

1. ÁLTALÁNOS TUDNIVALÓK**1.1 HOGYAN KELL A HASZNÁLATI UTASÍTÁST ÉRTELMEZNI**

MEGJEGYZÉS vagy **FONTOS** az előző részekben feltüntetettre vonatkozó pontosításokat, vagy egyéb információt tartalmaz a célből, hogy segítsen elkerülni a gép megrongálódását, illetve egyéb károk okozását.

A  szimbólum veszélyt jelez. **A figyelmeztetés be nem tartása a kezelő vagy más személyek sérülését, illetve károkat okozhat.**

- A szürke pontokkal jelölt kerettel kiemelt szakaszok
- opciós jellemzőket tartalmaznak, amelyek
- nincsenek meg a jelen használati utasításban
- leírt összes géptípusnál. Ellenőrizze, hogy az
- Ön gépen jelen vannak-e ezek a jellemzők.

2. BIZTONSÁGI SZABÁLYOK

 **Ezt a készüléket használhatják gyermekek 8 éves kortól, továbbá csökkent testi, szellemi, illetve érzékelő képességgel rendelkező, vagy ismeretek és tapasztalatok híjával levő személyek, amennyiben valaki felügyeli őket vagy ha eligazítást kaptak a készülék biztonságos használatára vonatkozóan és megértették a fennálló veszélyeket. Gyermekek ne játszanak a készülékkel. A tisztítást és a rendszeres karbantartást nem végezhetik gyermekek felügyelet nélkül.**

 **Órizza meg ezt az útmutatót! A tűzveszély és az áramütés kockázatának csökkentése érdekében tartsa be figyelmesen a jelen utasításokat.**

2.1 AKKUMULÁTOR

- a) Kizárólag az Ön által vásárolt szerszámhoz való akkumulátorokat használjon! Más akkumulátorok használata sérülést okozhat és tűzveszélyes lehet.
- b) Az akkumulátor behelyezése előtt ellenőrizze, hogy a készülék ki legyen kapcsolva. Az akkumulátor behelyezése a bekapcsolt elektromos készülékbe balesetveszélyes.
- a) Mindig vegye ki az akkumulátor egységet a szerszám tisztítása, ellenőrzése vagy karbantartása előtt.
- b) Ne használjon sérült vagy módosított akkumulátort vagy szerszámot. A sérült vagy módosított akkumulátorok előre nem látható működést produkálhatnak, ez tűzveszélyt, robbanásveszélyt vagy sérülések kockázatát okozhatja.
- c) A rossz állapotban levő akkumulátorból kifolyhat a folyadék.

 **Az akkumulátor egységből szivárgó vegyi anyagokból származó elektrolitok maró és**

toxikus hatásúak. Az akkumulátorból kiömlött folyadék gyulladást vagy égési sebeket okozhat. Ügyeljen arra, hogy a vegyi anyagok NE kerüljenek a szembe, ne érintkezzenek a bőrrrel, és főként nem szabad lenyelni azokat.

Ha az akkumulátorban levő vegyszerek a szembe kerülnek, azonnal öblítse tiszta vízzel legalább 15 percig. Forduljon haladéktalanul orvoshoz.

Ha a külső burkolat eltörik és az akkumulátorban levő vegyi anyagok a bőrrrel érintkeznek: azonnal mossa le szappanos vízzel és semlegesítse citromlével, ecettel vagy egyéb enyhe savval.

- d) Szakítsa meg az akkumulátor használatát, amennyiben az szokatlan szagot bocsát ki, túlmelegszik, színe vagy alakja megváltozik és rendellenesnek tűnik.

⚠ Ha az akkumulátor egység megreped, sérül vagy eltörik, vegyi anyagok szivárgásával vagy anélkül, akkor ne töltse fel és ne használja. NE KÍSÉRELJE MEG A JAVÍTÁST!

A balesetek, a tűz-, robbanás- vagy áramütés veszélyének, valamint a környezet károsodásának elkerülése céljából:

- **Fedje le az akkumulátor pólusait erős ragasztószalaggal.**
 - **NE kísérelje meg leszerelni vagy tönkretenni az akkumulátor egység semelyik alkatrészét.**
 - **NE kísérelje meg felnyitni az akkumulátor egységet.**
 - **Semlegesítse és cserélje ki egy új akkumulátor egységre.**
- e) A használaton kívüli akkumulátort tárolja irodai kapcsoktól, aprópénztől, kulcsoktól, szögektől, csavaroktól és egyéb apró fémtárgyaktól távol, mivel azok az érintkezők rövidzárlatát okozhatják. Az akkumulátor érintkezői közötti rövidzárlat anyagok égését vagy tüzet okozhat.
- f) Ne tegye ki az akkumulátort édes vagy sós víznek.
- g) Ne tegye ki az akkumulátor-egységet vagy a szerszámot tűznek vagy túl magas hőmérsékletnek. A tűznek vagy a 130 °C-ot meghaladó hőmérsékletnek kitével robbanást okozhat. Tárolja normál szobahőmérsékleten.
- h) Az akkumulátor egység celláin kismértékű szivárgás keletkezhet, ha túl sokat vagy túl magas hőmérsékleten használja.
- i) Ne kísérelje meg rövidre zárni az akkumulátor egység pólusait. Ne cserélje fel az akkumulátor negatív és pozitív pólusait. Ne csatlakoztassa az akkumulátor pozitív és negatív pólusát fém tárgyakhoz.
- j) Az akkumulátor szállítása alatt ügyeljen arra, hogy az érintkezők ne csatlakozzanak egymáshoz, továbbá szállításhoz ne alkalmazzon fémdobozokat.
- k) Ne szerelje szét az akkumulátort.
- l) Ne üsse, ütögesse az akkumulátort, ne álljon fel rá.
- m) Ne végezzen javítást az akkumulátoron. A javítást a gyártó vagy szakszerviz végezheti el.

2.2 AKKUMULÁTORTÖLTŐ

⚠ A töltő feltölthető lítiumionos akkumulátorokkal való használatra készült. Más típusú akkumulátorok felrobbanhatnak és személyi sérüléssel, illetve anyagi kárral járó balesetet okozhatnak.

- a) Az akkumulátorok feltöltéséhez kizárólag a gyártó által ajánlott akkumulátor-töltőket használjon! Egy adott típusú akkumulátorhoz való töltőnek egy más típusú akkumulátorhoz való használata áramütést, túlmelegedést vagy az akkumulátor maró hatású folyadéknak kiömlését okozhatja.
- b) Ne töltse fel az akkumulátor egységet esőben vagy nedves környezetben.
- c) Ne mártsa vízbe vagy egyéb folyadékba a szerszámot, az akkumulátor egységet vagy a töltőt.
- d) Ne kerüljön folyadék a töltő belsejébe.
- e) Az akkumulátortöltőt nem szabad csepegő víznek vagy vízpermetnek kitenni, ne helyezzen a készülékre folyadékot tartalmazó edényt, például vázát.
- f) Ne használja az akkumulátortöltőt gyúlékony anyagok, gőzök közelében vagy könnyen meggyulladó felületeken, mint papír, szövet stb. A feltöltés során az akkumulátor-töltő felmelegszik, ez tüzet okozhat.
- g) Ne hagyja túlforrósnodni az akkumulátor egységet vagy a töltőt. Ha forró, hagyja kihűlni a használat előtt.
- h) Csak szobahőmérsékleten végezze a töltést, 0° és + 45°C között. Ne töltse fel az akkumulátort vagy szerszámot e határértékeken kívüli hőmérsékleten. A nem megfelelő vagy az előírt határértékeken kívüli hőmérsékleten történő feltöltés károsíthatja az akkumulátort és növelheti a tűzveszély kockázatát.
- i) NE csatlakoztassa a töltőt vezetéképes anyagokkal.
- j) NE használja a töltőt a jelen útmutatóban leírtaktól eltérő célokra.
- k) Ne takarja el a töltő felső részén levő szellőzőrácsot. Ne helyezze a töltőt puha felületre, például takaróra vagy párnára. Tartsa tisztán a töltő szellőzőrácsait.
- l) Ügyeljen arra, hogy ne kerüljenek a töltő nyílásaiba apró fémtárgyak, acélglyapot, alufólia darabok vagy egyéb idegen részecskék.
- m) Ne kísérelje meg két töltő egyidejű csatlakoztatását.
- n) A használat előtt ellenőrizze, hogy az akkumulátortöltő kimeneti feszültsége és áramerőssége megfelel-e az akkumulátor egység töltéséhez.
- o) Ha a kimeneti polaritás nem felel meg a töltési polaritásnak, ne használja a töltőt.
- p) Semmi esetre se nyissa ki a fedelet. Ha a fedél sérült, a töltő nem használható.
- q) Az akkumulátortöltő külső flexibilis kábele nem cserélhető; ha a kábel sérült, az egész akkumulátortöltőt ki kell selejtezni (CG 20 Li ,CGD 20 Li esetében).
- Ha a kábel károsodott, ki kell cserélni a gyártótól vagy a márkakereskedőtől beszerezhető speciális kábelkészlettel (CG 20 Li B esetén).**
- r) A hálózati csatlakozás bontásához húzza ki a hálózati dugót.
- s) A töltő használatba vétele előtt ellenőrizze az adott ország hálózati feszültségét.
- t) Ne szerelje fel a falra az akkumulátortöltőt. A sík és szilárd felületen helyezze el.

2.3 KÖRNYEZETVÉDELLEM ÉS ÁRTALMATLANÍTÁS

A szerszámmal alkalmazott akkumulátor egységben az alábbi toxikus és maró hatású anyagok találhatóak: a lítiumionok toxikus anyagnak minősülnek.

 **A környezetszennyezés megelőzése érdekében az összes toxikus anyagot megfelelően kell semlegesíteni. A sérült vagy hibás lítiumionos akkumulátor egységek semlegesítése előtt forduljon a helyi hulladékkezelő vállalathoz vagy a helyi környezetvédelmi szervhez a szükséges információért és útmutatásért. Adja le az akkumulátort egy hulladékkezelő és/ vagy -újrahasznosító telepen, amely tanúsítvánnyal rendelkezik a lítiumionos hulladékok kezelésére.**

- Ne helyezze a háztartási hulladékba az akkumulátort.
- Ne égesse el az akkumulátort.
- Ne tegye az akkumulátort olyan helyre, ahonnan a helyi hulladéklerakóba vagy a háztartási hulladék közé kerülhet.
- Adja le egy engedéllyel rendelkező hulladékkezelő telepen.

 **Ne dobja a háztartási hulladékba az elektromos készülékeket.** Az elektromos és elektronikus berendezések hulladékairól szóló 2012/19/EU irányelv szerint a használatból kivont elektromos berendezéseket elkülönítve kell gyűjteni, az ökokompatibilis újrahasznosítás céljából. Ha az elektromos készülékeket hulladéklerakó helyeken vagy a talajon hagyva selejtezik, az ártalmas anyagok elérhetik a talajvízréteget és az élelmiszerláncba kerülhetnek, mellyel az Ön egészségét károsíthatják. A termék ártalmatlanítására vonatkozó részletesebb tájékoztatásért forduljon a kommunális hulladék megsemmisítéséért felelős szervezethez vagy az Ön márkakereskedőjéhez.











 **A hasznos élettartamuk végén az akkumulátorokat a környezetvédelmi szempontoknak megfelelően kell semlegesíteni.** Az akkumulátor az Ön és a környezet számára veszélyes anyagokat tartalmaz. Ezért el kell távolítani a gépből és a lítiumionos akkumulátorok hulladékként való kezelését vállaló telepen kell leadni.

 **A használt termékek és csomagolások szelektív hulladékként való gyűjtése lehetővé teszi az anyagok újrafelhasználását és újrahasznosítását.** Az anyagok újrahasznosítása elősegíti a környezetszennyezés megelőzését és csökkenti a nyersanyagok iránti keresletet.

3. BIZTONSÁGI JELZÉSEK

Az akkumulátoron és az akkumulátortöltőn szimbólumok láthatók.

A szimbólumok jelentése:

	Ne tegye ki az akkumulátort a napsütésnek, ha a hőmérséklet meghaladja a 45°C-ot.
	Ne mártsa vízbe az akkumulátort és ne tegye ki nedvesség hatásának!
	Ne dobja a tűzbe az akkumulátorokat! ROBBANÁSVESZÉLY!
	A hasznos élettartamuk végén az akkumulátorokat a környezetvédelmi szempontoknak megfelelően kell semlegesíteni.
	Elektromos védettségi fokozat: II. osztály, kettős szigetelés
	Csak belső használatra
	A feltöltés előtt olvassa el az útmutatót.
	Olvadóbiztosíték
	CE minőségazonossági jelzés
	Ne dobja a háztartási hulladékba az elektromos készülékeket.

FONTOS A megrongálódott vagy olvashatatlan címkéket ki kell cserélni! Kérjen új címkéket a szerviztől.

4. AZ AKKUMULÁTOR TÖLTÉSÉNEK ELLENŐRZÉSE

Nyomja meg az akkumulátor kapacitását jelző gombot (1). A jelzőfények (2) az akkumulátor töltési szintjét jelezve kigyulladnak. Lásd az alábbi jelmagyarázatot:

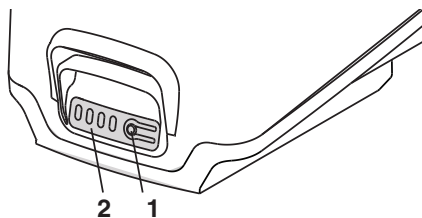

Jelzőfények	Kapacitás
4 zöld fény	Az akkumulátor töltése 75% - 100%
3 zöld fény	Az akkumulátor töltése 50% - 75%
2 zöld fény	Az akkumulátor töltése 25% - 50%
1 zöld fény	Az akkumulátor töltése 1% - 25%
1 villogó zöld fény	Az akkumulátor lemerült, azonnal fel kell tölteni

MEGJEGYZÉS - A munkavégzés során az akkumulátort a teljes lemerülés ellen egy olyan szerkezet védi, mely kikapcsolja a gépet és megakadályozza működtetését.

5. AZ AKKUMULÁTOR FELTÖLTÉSE

Az akkumulátort kötelező feltölteni az alábbi esetekben:

- A vásárlást követő első használat előtt (az akkumulátort nem szállítják teljesen feltöltött állapotban);
- A huzamosabb (30 napot meghaladó) üzemszünet időtartamára (7. szakasz).
- A gép üzembe helyezése előtt huzamosabb állási időszak után.

Amennyiben nem tartja be az eljárást, vagy az akkumulátor nem töltődik fel, az akkumulátor részei helyrehozhatatlan károkat szenvedhetnek. A lemerült akkumulátort a lehető legrövidebb időn belül újra kell tölteni.

MEGJEGYZÉS - Az akkumulátor károsodás veszélye nélkül bármikor és akár csak részlegesen is feltölthető.

MEGJEGYZÉS Az akkumulátor védőeszközzel van felszerelve, mely csak akkor teszi lehetővé a feltöltést, ha a környezeti hőmérséklet 0 és +40 °C között van.

1. Csatlakoztassa a töltőt egy AC dugaljhoz (1).
2. Helyezze az akkumulátor egységet (2) a töltőbe (3).
3. A töltő (4) és az akkumulátor (5) LED-es jelzőfényei egy adott sorrendben kigyulladva jelzik az akkumulátor pillanatnyi állapotát.

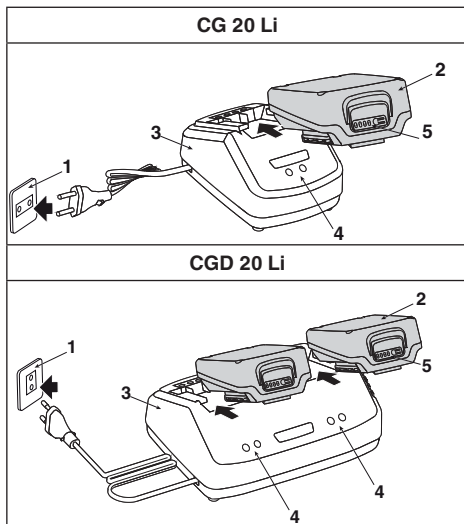

• CSAK CG 20 Li B akkumulátortöltővel

A feltöltés elvégezhető közvetlenül a gépen úgy, hogy benne hagyja az akkumulátorokat és csatlakoztatja a csatlakozót (A) a géphez a töltőállomással (B).

A töltőállomás (B) felszerelhető közvetlenül a falra vagy a csúsztható a rögzítőcsínen (C).

MEGJEGYZÉS Az összes szerelési művelet leírását lásd a gép kézikönyvében.

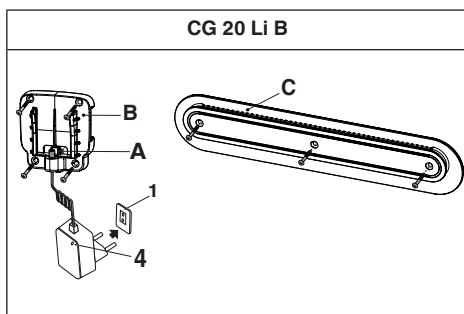

Az adapter (D) felszereléséhez/cseréjéhez nyomja meg a gombot (E) és fordítsa el

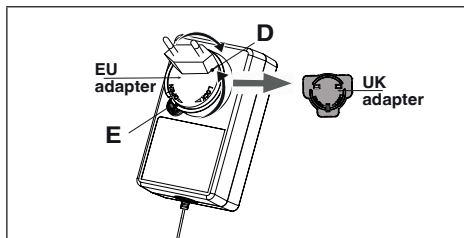

Az akkumulátorok a gépben maradnak és a LED-ek kigyulladására jelzi az akkumulátor pillanatnyi állapotát.

LEÍRÁS	TÖLTŐ LED ÁLLAPOTA		AKKUMULÁTOR LED ÁLLAPOTA
Nincs akkumulátor	●	Zöld	Egyik LED sem világít
Akkumulátor feltöltés alatt	●	Piros	⚡ 4 zöld, egymás után villogó LED
Akkumulátor teljesen feltöltve	●	Zöld	● 4 zöld LED
Akkumulátor túlemelegedett: (vegye ki kb. 30 percre, hogy kihűljön)	●	Zöld	⚡ 4 zöld, egymás után lassan villogó LED
Hibás akkumulátor: (vegye ki és cserélje ki egy új akkumulátorra)	●	Zöld	⚡ 4 zöld, egymás után gyorsan villogó LED

A TÖLTŐ ELLENŐRZÉSE

Ha az akkumulátor egység töltése nem megfelelő:

- Ellenőrizze a kimeneti áramot egy másik szerszámmal. Ellenőrizze, hogy a dugalj nincs-e szigetelve.
- Ellenőrizze, hogy a töltő érintkezőin nincs-e szennyeződés vagy egyéb anyagok okozta rövidzárlat.
- Ellenőrizze, hogy a csatlakozó megfelelően csatlakozik-e a géphez (CG 20 Li B akkumulátortöltőnél)

6. TISZTÍTÁS

Bontsa a töltő csatlakozását a tisztítása előtt, vagy amikor nincs benne akkumulátor egység.

A tűzveszély, áramütés vagy elektromos kislülés kockázatának elkerülése érdekében:

- Ne használjon nedves törülköndőt vagy tisztítószert az akkumulátor vagy a töltő tisztításához.
- Puha és száraz törülköendővel tisztítsa meg a töltő külső felületét. Ne öblítse szivattyúval és ne tisztítsa vízzel.

7. TÁROLÁS

Ha az akkumulátor és a töltő huzamosabb ideig használaton kívül van, vegye ki az akkumulátort a töltőből (vagy adott esetben a gépből) és bontsa az AC dugalj csatlakozását.

Ha az akkumulátort huzamos ideig nem tölti fel, tárolja árnyékban, hűvös és száraz helyen, 0–45°C közötti hőmérsékleten.

FONTOS Huzamosabb üzemzűnet idején kéthavonta töltsse fel az akkumulátort az élettartama meghosszabbítása céljából.

8. SZERVIZSZOLGÁLAT ÉS JAVÍTÁS

Ebben a használati utasításban megtalálja a gép kezeléséhez és a felhasználó által elvégezhető helyes alapkarbantartásához szükséges összes útmutatást.

A használati utasításban le nem írt összes beállítási és karbantartási műveletet a márkakereskedőnél vagy szakszervizben kell elvégeztetni, ahol rendelkeznek a tökéletes munka elvégzéséhez szükséges szaktudással és felszereléssel, és nem változtatják meg a gép eredeti üzembiztonsági szintjét és állapotát.

Nem megfelelő műhelyekben, vagy nem szakember által végzett műveletek a jótállás bármely formájának elévülését és a gyártó mindennemű felelősség alóli mentesülését vonják maguk után.

A nem eredeti cserealkatrészeket és tartozékokat nem engedélyeztük, a nem eredeti cserealkatrészek és tartozékok alkalmazása veszélyezteti a gép biztonságát, továbbá felmenti a gyártót a mindennemű kötelezettség és felelősség alól és a jótállás bármely formájának elévülésével jár.

9. JÓTÁLLÁS

A jótállási feltételek kizárólag a fogyasztókra, tehát nem professzionális felhasználókra vonatkoznak.

A jótállás érvényes minden anyagminőségi és gyártási hibára, amelyet az érvényes jótállási idő alatt a márkakereskedő vagy a szakszerviz megállapít.

A jótállás alkalmazása a hibásnak ítélt alkatrész javítására vagy cseréjére korlátozódik.

- A kiséró dokumentáció (használati utasítások) hiányos ismerete
- Professzionális használat
- Figyelmetlenség, hanyagság
- Külső okok (villámcsapás, ütések, a gépben levő idegen tárgyak) vagy baleset
- Helytelen vagy a gyártó által nem megengedett használat és összeszerelés
- Elégtelen és/vagy nem megfelelő karbantartás
- A gép módosítása
- Nem eredeti cserealkatrészek és tartozékok használata

A jótállás továbbá nem érvényes az alábbiakra a jótállás érvényesítésével járó esetleges költségek, mint a kiszállítás a felhasználóhoz, a gép szállítása a márkakereskedőhöz, eszközök bérése a cseréhez vagy külső vállalat megbízása a karbantartási munkálatokkal.

A felhasználó a helyi törvények védelme alatt áll. A felhasználónak a helyi törvények biztosította jogait a jelen jótállás semmilyen módon sem korlátozza.



TURINYS

1.	BENDRA INFORMACIJA	1
1.1	Kaip skaityti šį vadovą	1
2.	SAUGOS REIKALAVIMAI	1
2.1	AKUMULIATORIUS	1
2.2	AKUMULIATORIAUS ĮKROVIKLIS	2
2.3	Aplinkos apsauga ir ŠALINIMAS	3
3.	SAUGOS ŽENKLAI	3
4.	AKUMULIATORIAUS ĮKROVIMO BŪSENOS PATIKRA	4
5.	AKUMULIATORIAUS ĮKROVIMAS	4
6.	VALYMAS	5
7.	SANDELIAVIMAS	5
8.	TECHNINIS APTARNAVIMAS IR REMONTAS	5
9.	GARANTIJA	5

1. BENDRA INFORMACIJA

1.1 KAIP SKAITYTI ŠĮ VADOVĄ

PASTABA arba **SVARBU** pateikia patikslinimus arba kitus duomenis, kaip jau buvo nurodyta, siekiant išvengti įrenginio sugadinimo ar kitokios žalos.

Simbolis pažymi pavojų. Įspėjimų nepaisymas sudaro sąlygas asmenų sužeidimo ir (arba) kitokios žalos rizikai.

- Paragrafai, pažymėti punktyriniais pilkais langais, •
- nurodo pasirenkamas funkcijas, kurios yra ne •
- visuose šiame vadove aprašytuose modeliuose. •
- Patikrinti, ar funkcija yra galima jūsų modelyje. •

2. SAUGOS REIKALAVIMAI

Šiuo įrenginiu gali naudotis vyresni kaip 8 metų vaikai arba asmenys su ribotais fiziniais, jutimais arba protiniais gebėjimais, ar asmenys be patirties bei pakankamai nesuspajinę su įrenginiu, tik tokiu atveju, jei jie yra prižiūrimi arba jei jie buvo informuoti apie saugų šio įrenginio naudojimą ir supranta apie galimus pavojus. Vaikams draudžiama žaisti su įrenginiu. Vaikams draudžiama atlikti įrenginio valymo ir techninės priežiūros darbus be atsakingo asmens priežiūros.

Saugokite šias instrukcijas! Norint sumažinti gaisro arba nutrenkimo elektra riziką, svarbu suprasti ir atidžiai laikytis šių instrukcijų.

2.1 AKUMULIATORIUS

- a) Naudoti tik jūsų įrenginiui numatytą akumuliatorių. Kitokių akumuliatorių naudojimas gali sąlygoti sužalojimus ir gaisro riziką.
- b) Prieš įstatant akumuliatorių, užsitikrinti, kad įrenginys būtų išjungtas. Akumulatoriaus montavimas į jungtą elektros įrenginį gali būti nelaimingų atsitikimų priežastimi.
- c) Prieš valydami, tikrindami įrenginį arba atlikdami jo priežiūros operacijas, visada išimkite akumuliatorių bloką.
- d) Nenaudokite pažeisto arba pakeisto akumulatoriaus arba įrankio. Pažeisti arba pakeisti akumulatoriai gali veikti nenuspėjamai ir gali sukelti gaisrą, sprogimą arba sužalojimų riziką.
- e) Prastos būklės akumuliatorius gali sąlygoti skysčio išsiliejimą.

Dėl akumuliatorių bloko cheminių medžiagų nuotėkio išsiskyre elektrolitai yra koroziniai ir toksiški. Iš akumulatoriaus išsiliejęs skystis gali sukelti uždegimus ir nudegimus.

Pasirūpinkite, kad cheminės medžiagos NEPATEKTŲ į akis, ant odos ir ypač nenurykite jų. Jei akumuliatoriuje esančios cheminės medžiagos patektų į akis, nedelsdami mažiausiai 15 minučių plaukite švari vandeniu. Nedelsdami kreipkitės į gydytoją.

Jei išorinis sandariklis sulūžta ir akumuliatoriuje esančios cheminės medžiagos patenka ant odos: nedelsdami nusiplaukite vandeniu ir muilu bei neutralizuokite citrinės sultimis, actu arba kitomis lengvomis rūgštimis.

- f) daugiau nenaudokite akumuliatoriaus, jei jis skleidžia neįprastą kvapą, pakeičia spalvą / formą arba yra neįprastos išvaizdos.

⚠ Jei akumuliatorių blokas įtrūksta, sulūžta arba yra sugadinimas, su cheminių medžiagų nuotėkiu arba be jo, neįkraukite ir nenaudokite jo. NEBANDYKITE JO SUTAISYTI!

Kad išvengtumėte nelaimingų atsitikimų arba gaisro, sprogimo, nutrenkimo elektra rizikos ir nepadarytumėte žalos aplinkai:

- **Aplijuookite akumuliatoriaus gnybtus atsparia lipnia juosta.**
 - **NEBANDYKITE išimti arba sunaikinti jokio akumuliatorių bloko komponento.**
 - **NEBANDYKITE atidaryti akumuliatorių bloko.**
 - **Pašalinkite ir pakeiskite nauju akumuliatorių bloku.**
- g) Nenaudojamą akumuliatorių laikyti atokiau nuo svažarėlių, monetų, raktų, vinių, varžtų ar kitų mažų metalinių daiktų, kurie galėtų sąlygoti kontaktų trumpąjį jungimą. Trumpasis akumuliatoriaus kontaktų jungimas gali sąlygoti dūmus arba liepsną.
- h) Saugokite akumuliatorių nuo minkšto arba sūraus vandens.
- i) Saugokite akumuliatorių paketą arba įrangą nuo ugnies arba per aukštos temperatūros. Neapsaugotas nuo ugnies arba aukštesnės nei 130 °C, gali sukelti sproгимą. Visada jį laikykite įprastoje aplinkos temperatūroje.
- j) Jei bus naudojamos per intensyviai arba esant ekstremaliai temperatūrai, akumuliatoriaus bloko kameroje gali atsirasti nuotėkis.
- k) Nebandykite sukelti akumuliatorių bloko gnybtų trumpo jungimo. Nesukeiskite neigiamo ir teigiamo akumuliatoriaus gnybtų. Neprijunkite teigiamo ir neigiamo akumuliatoriaus gnybto prie metalinių objektų.
- l) Akumuliatoriaus transportavimo metu, atkreipti dėmesį į tai, kad kontaktai nebūtų tarpusavyje sujungiami ir kad transportavimui nebūtų naudojamos metalinės talpyklos.
- m) Neišmontuokite akumuliatoriaus.
- n) netrankykite, nesmūgiuokite akumuliatoriaus ir nelipkite ant jo kojomis.
- o) Neatlikite akumuliatoriaus taisymo darbų. Taisymo darbai turi būti atliekami gamintojo arba specializuoto pagalbos centro.

2.2 AKUMULIATORIAUS ĮKROVIKLIS

⚠ Įkroviklis yra skirtas įkraunamiems ličio jonų akumuliatoriams. Kitų rūšių akumuliatoriai gali sprogti ir sužaloti asmenis arba sugadinti daiktus.

- a) Akumuliatoriaus įkrovimui naudoti tik gamintojo rekomenduojamą akumuliatoriaus įkroviklį. Akumuliatorių paketo tipui pritaikytas akumuliatorių įkroviklis gali kelti gaisro pavojų, nutrenkti elektra, perkaisti arba iš akumuliatoriaus gali ištekėto korozinis skystis, jei bus naudojamas su kitu akumuliatorių paketu.
 - b) Neįkraukite akumuliatorių bloko lietuje ar drėgnoje aplinkoje.
 - c) Nemerkitė įrenginio, akumuliatorių bloko ar kroviklio į vandenį ar į kitus skysčius.
 - d) Saugokite, kad į kroviklio vidų nepatektų skysčio.
 - e) Akumuliatorių įkroviklis turi būti apsaugotas nuo lašėjimo arba purškalo ir virš prietaiso negalima dėti indų, kuriuose yra skysčių, pavyzdžiui, vazų.
 - f) Nenaudoti akumuliatoriaus įkroviklio vietoje, kur yra degių garų, medžiagų arba lengvai užsidegančių paviršių, tokių kaip popierius, audiniai ir t.t. Įkrovimo metu akumuliatoriaus įkroviklis įkaista ir gali sukelti gaisrą.
 - g) Neleiskite akumuliatorių blokui arba įkrovikliui perkaisti. Jei yra karšti, prieš naudodami palikite juos atvėsti.
 - h) Įkraukite tik aplinkos temperatūrai esant nuo 0° iki +45 °C. Neįkraukite akumuliatoriaus arba įrankio, jei bus viršytas šis temperatūros intervalas. Netinkamas įkrovimas arba nurodytą intervalą viršijanti temperatūra gali pažeisti akumuliatorių ir padidinti gaisro riziką.
 - i) NEPRIJUNKITE įkroviklio prie laidžių medžiagų.
 - j) NENAUDOKITE įkroviklio pagal kitą paskirtį nei nurodyta šiame vadove.
 - k) Neuždenkite viršutinėje įkroviklio dalyje esančių ventiliacijos grotelių. Nelaikykite įkroviklio ant minkšto paviršiaus, pavyzdžiui, ant paklotės ar pagalvės. Pasirūpinkite, kad įkroviklio ventiliacijos grotelės nuolat būtų švarios.
 - l) Saugokite, kad nedideli metaliniai objektai arba tokios medžiagos, kaip plieno vata, aliuminio lakštai arba kitos pašalinės kietos dalelės nepatektų į kroviklio angas.
 - m) Nebandykite vienu metu prijungti dviejų kroviklių.
 - n) Prieš naudodami patikrinkite, ar kroviklio išvado įtampa ir srovė yra pritaikyta akumuliatorių bloko įkrovimui.
 - o) Tuomet, kai išvado polišukamas nesutampa su įkrovos, įkroviklio nenaudokite.
 - p) Jokių būdu neatidarykite gaubto. Jei gaubtas pažeistas, įkroviklio daugiau nebus galima naudoti.
 - q) Išorinio lankstaus akumuliatoriaus įkroviklio aido negalima pakeisti; jei laidas pažeistas, reikės išmesti visą akumuliatoriaus įkroviklį (CG 20 Li, CGD 20 Li).
- Jei laidas pakeistas, jį reikia pakeisti specialiu laidų komplektu, kuris siūlomas pas gamintoją ar jūsų pardavimo atstovą (CG 20 Li B).**
- r) Linijos įtampa atjungiamą ištraukus kištuką iš elektros lizdo.

- s) Prieš naudodami kroviklį patikrinkite kiekvienoje šalyje esamą įtampą.
- t) Nemontuokite akumulatoriaus įkroviklio ant sienos. Padėkite jį ant lygaus ir tvirto paviršiaus.

2.3 APLINKOS APSAUGA IR ŠALINIMAS

Toliau nurodytos toksiškos ir korozinės medžiagos yra su šiuo įrenginiu naudojamame akumuliatorių bloke: ličio jonai yra toksiška medžiaga.

⚠ Visos toksiškos medžiagos turi būti šalinamos tinkamai, kad būtų išvengta aplinkos taršos.

Prieš šalindami pažeistus ličio jonų akumuliatorių blokus, kreipkitės į vietinę atliekų šalinimo agentūrą arba į vietinę aplinkos apsaugos agentūrą, kad gautumėte informacijos ir specialių nurodymų.

Nuneškite akumuliatorius į sertifikuotą perdirbimo ir (arba) šalinimo centrą, tinkantį ličio jonų medžiagų tvarkymui.

- Neišmeskite akumuliatorių kartu su buitinėmis atliekomis.
- Nedeginkite akumuliatoriaus.
- Nedėkite akumuliatorių vietoje, kuri jie gali tapti vietinio arba kietųjų miesto atliekų sąvartyno dalimi.
- Nuneškite į įgaliotą perdirbimo centrą.



Elektrinių prietaisų nešalinti kartu su buitinėmis atliekomis. Pagal Europos Direktyvos 2012/19/EB dėl elektros ir elektroninės įrangos atliekų ir jos įgyvendinimo suderinus su nacionaliniais teisės

aktais nuostatas, nebeekspluatuojami elektriniai prietaisai turi būti rūšiuojami atskirai, kad galėtų būti panaudojami pakartotinai aplinkai nekenksmingu būdu. Jeigu elektros prietaisai yra pašalinami į sąvartyną arba patenka į dirvožemį, nuodingos medžiagos gali pasiekti gruntinio vandens klodus ir patekti į maisto grandinę, pakenkdamos jūsų sveikatai ir gerovei. Dėl išsamesnės informacijos apie šio gaminio pašalinimą, kreipkitės į įstaigą, atsakingą už buitinių atliekų perdirbimą arba į gaminio Pardavėją.



Eksplotavimo laikotarpio pabaigoje tinkamai šalinti akumuliatorius rūpinantis mus supančia aplinka. Akumuliatoriuje yra medžiagų, kurios yra pavojingos asmenims ir aplinkai. Jos turi būti atskirtos ir pašalintos atskirai specializuotame centre, kuris priima ličio jonų baterijas.



Naudotų produktų ir jų pakuotės rūšivimas sudaro sąlygas medžiagų perdirbimui ir pakartotiniam jų panaudojimui. Pakartotinis perdirbtų medžiagų panaudojimas padeda išvengti aplinkos taršos ir sumažina žaliavų poreikį.

3. SAUGOS ŽENKLAI

Ant akumuliatoriaus ir akumuliatoriaus įkroviklio yra pateikti įvairūs simboliai.

Simbolių reikšmės:

	Nepalikti akumuliatoriaus saulėje, jeigu temperatūra yra aukštesnė nei 45 °C
	Akumuliatoriaus nemerkti į vandenį ir nelaikyti drėgmeje.
	Akumuliatoriaus nemesti į liepsną. SPROGIMO PAVOJUS!
	Eksplotavimo laikotarpio pabaigoje tinkamai šalinti akumuliatorius rūpinantis mus supančia aplinka.
	Elektros įrenginių apsaugos laipsnis: II klasė, dviguba izoliacija
	Naudoti tik viduje
	Prieš įkraunant perskaityti instrukcijas.
	Saugiklis
	CE atitikties ženklas
	Elektrinių prietaisų nešalinti kartu su buitinėmis atliekomis.

SVARBU Pažeistos arba neįskaitomos lipnios etiketės turi būti pakeistos naujomis. Užsakyti naujas etiketes artimiausiam įgaliotame techninio aptarnavimo centre.

4. AKUMULIATORIAUS ĮKROVIMO BŪSENOS PATIKRA

Paspauskite akumuliatoriaus įkrovos rodymo mygtuką (1). Lempučių (2) įsijungia priklausomai nuo akumuliatoriaus įkrovos lygio. Žr. tolesnę schemą:

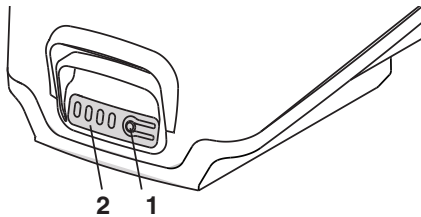

Lempučių	Įkrova
4 žalios lempučių	Akumuliatorius įkrautas 75–100 %
3 žalios lempučių	Akumuliatorius įkrautas 50– 75 %
2 žalios lempučių	Akumuliatorius įkrautas 25– 50 %
1 žalia lempučių	Akumuliatorius įkrautas 1– 25 %
1 žalia mirksinti lempučių	Akumuliatorius išsekęs ir jis turi būti nedelsiant įkrautas

PASTABA Darbo metu akumuliatorių nuo visiško išsikrovimo apsaugo apsauginis įtaisas, kuris išjungia įrenginį ir užblokuoja jo veikimą.

5. AKUMULIATORIAUS ĮKROVIMAS

Akumuliatorius turi būti skubiai įkrautas:

- Prieš naudojant pirmą kartą po įsigijimo (akumuliatorius neatsiunčiamas visiškai įkrautas);
- Prieš kiekvieną ilgesnį nenaudojimo laikotarpį (jei jis viršija 30 dienų) (7 par.);
- Prieš pradėdant naudoti po ilgo nenaudojimo periodo.

Šios procedūros nesilaikymas arba akumuliatoriaus neįkrovimas, gali sąlygoti nepataisomus nuostolius akumuliatoriaus elementams. Išsikrovęs akumuliatorius **turi būti** kuo skubiau vėl įkrautas.

PASTABA Akumuliatorius gali būti įkraunamas bet kuriuo metu, net ir dalinai, be jokios rizikos jį sugadinti.

PASTABA Akumuliatorius yra aprūpintas apsauginiu įtaisu, kuris užkerta kelią įkrovimui, jeigu aplinkos temperatūra nėra nuo 0 iki +40 °C.

1. Prijunkite įkroviklį prie AC elektros lizdo (1).
2. Įdėkite akumuliatorių bloką (2) į kroviklį (3).
3. Įkroviklio (4) ir akumuliatoriaus šviesos diodų (LED) lempučių (5) užsidegs specialia tvarka, kad praneštų apie dabartinę akumuliatoriaus būseną.

CG 20 Li

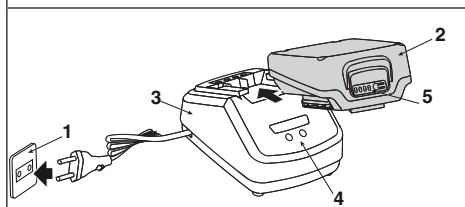

CGD 20 Li

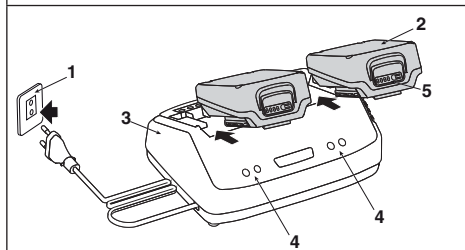

• TIK su akumuliatorių įkrovikliu CG 20 Li B

Įkrauti galima tiesiai įrenginyje, paliekant akumuliatorius įdėtus ir prijungiant jungtį (A) prie mašinos naudojant atitinkamą įkrovimo bazę (B).

Įkrovimo bazę (B) gali būti pritvirtinta tiesiai prie sienos arba prijungiama stumdymui ant tvirtinimo bėgelio (C).

PASTABA Apie visas montavimo operacijas žiūrėkite specialiaje mašinos montavimo vadove.

CG 20 Li B

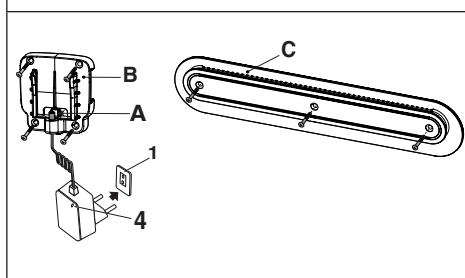

Norėdami sumontuoti / pakeisti adapterį (D), paspauskite (E) ir pasukite

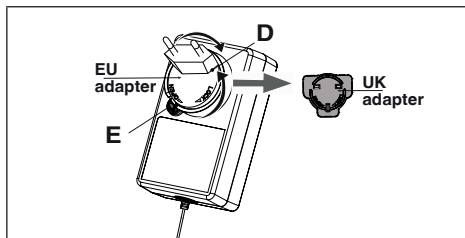

Akumuliatoriai lieka įdėti mašinoje ir šviesos diodų lempučių užsidega, kad praneštų apie esamą akumuliatoriaus būseną.

APRAŠYMAS	ĮKROVIKLIO ŠVIESOS DIODŲ BŪSENA	AKUMULIATORIAUS ŠVIESOS DIODŲ BŪSENA
Akumulatoriaus nėra	● Žalias	Visi šviesos diodai išjungti
Akumulatorius įkraunamas	● Raudonas	⚙️ 4 žali vienas po kito mirksintys šviesos diodai
Akumulatorius pilnai įkrautas	● Žalias	● 4 žalio šviesos diodai
Akumulatorius perkaitęs: (išimkite maždaug 30 min., kad galėtų atvėsti)	● Žalias	⚙️ 4 žali lėta seka mirksintys šviesos diodai
Akumulatorius sugedęs: (išimkite arba pakeiskite nauju akumulatoriumi)	● Žalias	⚙️ 4 žali greita seka mirksintys šviesos diodai

ĮKROVIKLIO PATIKRA

Jei akumuliatorių blokas neįkrauna tinkamai:

- Patikrinkite išvado srovę su kitu prietaisu. Įsitinkinkite, kad lizdas nėra izoliuotas.
- Patikrinkite, ar jokie kroviklio kontaktai nepatyrė trumpo jungimo dėl šiukšlių ar kitų medžiagų.
- Patikrinkite, ar jungtis gera įstatyta į mašiną (su akumulatoriaus įkrovikliu CG 20 Li B)

6. VALYMAS

Prieš valant kroviklį arba tada, kai jo viduje nėra akumuliatorių bloko, reikia jį atjungti.

⚠️ Kad išvengtumėte gaisro, nutrenkimo elektra ar elektros iškrovų:

- Nešluostykite akumulatoriaus arba akumuliatorių įkroviklio drėgnomis šluostėmis arba neplaukite plovikliais.
- Nuvalykite išorinę kroviklio dalį sausa ir minkšta šluoste. Neskalaukite jokiais siurbliais ir neplaukite vandeniu.

7. SANDĖLIAVIMAS

Jei akumulatorius ir kroviklis nebus naudojami ilgą laiką tarpą, išimkite akumuliatorių iš kroviklio (arba iš mašinos, jei numatyta) ir išjunkite iš AC elektros lizdo.

Jei akumulatorius nebus įkraunamas ilgą laiką tarpą, jį reikia nuolat laikyti šešėlyje, gaivioje ir sausoje vietoje, kurios aplinkos temperatūra 0–45 °C.

SVARBU Ilgo nenaudojimo atveju, akumuliatorių įkrauti kas du mėnesius, taip bus prailginta jo eksploatavimo trukmė.

8. TECHNINIS APTARNAVIMAS IR REMONTAS

Šiame vadove pateikiama visa informacija, kurios reikia įrenginio darbui ir taisyklingai pagrindinei techninei priežiūrai, kurią atlieka pats įrenginio naudotojas.

Visas šiame vadove neaprašytas techninės priežiūros ir reguliavimo operacijas turi atlikti įrenginio Pardavėjas arba Specializuotas techninės priežiūros centras, turintis originalių atsarginių dalių ir žinių taisyklingam darbų atlikimui, išlaikant pradinį saugumo lygį ir originalių įrenginio stovį.

Netinkamose struktūrose arba nekvalifikuotų asmenų atlikti darbai sąlygoja bet kokios formos Gamintojos nutraukimą ir atleidžia Gamintoją nuo bet kokių įsipareigojimų ir atsakomybės.

Neoriginalios atsarginės detalės ir priedai nėra patvirtinti; neoriginalių atsarginių detalių ir priedų naudojimas kelia pavojų įrenginio saugumui ir atleidžia Gamintoją nuo bet kokių įsipareigojimų ar atsakomybės bei panaikina bet kokias gamintojos sąlygas.

9. GARANTIJA

Garantinės sąlygos yra skirtos tik naudotojams, tai yra neprofesionaliems operatoriams.

Garantija padengia visus medžiagų ir gamybos defektus, kuriuos garantiniu periodu patvirtina jūsų įrenginio Pardavėjas arba specializuotas techninio aptarnavimo centras.

Garantijos pritaikymas apsiriboja remonto darbais arba defektuotos sudedamosios dalies pakeitimu.

- Nepakankamo susipažinimo su pateiktais dokumentais (Naudojimo instrukcijomis).
- Profesionalaus naudojimo.
- Neatsargumo, aplaidumo.
- Išorinių priežasčių (žaibo, smūgių, svetimkūnių įrenginio viduje) arba nelaimingų atsitikimų.
- Netinkamo ir neleistino naudojimo ir montavimo.
- Nepakankama ir (arba) netinkama techninė priežiūra.
- Įrenginio pakeitimų.
- Neoriginalių atsarginių dalių ir priedų naudojimas.

Be to, garantija nepadengia Bet kokių papildomų išlaidų, susijusių su garantijos taikymo pradžia, tokių kaip įrenginio perdavimas naudotojui, jo transportavimas pas Platintoją, pakaitinės įrangos nuoma arba išlaidų, susijusių su kreipimusi į kitą įmonę dėl techninės priežiūros darbų atlikimo.

Naudotoją gina nacionaliniai teisės aktai. Ši garantija jokiais būdais neapriboja naudotojo teisių, kurias numato nacionaliniai teisės aktai.

**SATURS**

1.	VISPĀRĒJA INFORMĀCIJA.....	1
1.1	Kā jālasa rokasgrāmata.....	1
2.	DROŠĪBAS NOTEIKUMI	1
2.1	AKUMULATORI	1
2.2	AKUMULATORU LĀDĒTĀJS	2
2.3	VIDES AIZSARDZĪBA UN UTILIZĀCIJA	2
3.	DROŠĪBAS ZĪMES	3
4.	AKUMULATORA UZLĀDES STĀVOKĻA PĀRBAUDE ..	4
5.	AKUMULATORA UZLĀDE	4
6.	TĪRĪŠANA	5
7.	UZGLABĀŠANA.....	5
8.	APKOPE UN REMONTS	5
9.	GARANTĪJA	5

1. VISPĀRĒJA INFORMĀCIJA**1.1 KĀ JĀLASA ROKASGRĀMATĀ**

PIEZĪME vai **SVARĪGI** satur precizējumus vai skaidrojumus iepriekš izklāstītajai informācijai, kas palīdz izvairīties no mašīnas vai mantu bojāšanas.

Ar simbolu  apzīmē bīstamību. Brīdinājuma neieviešanas gadījumā jūs vai trešās personas var gūt traumas un/vai iekārta var tikt bojāta.

- Paragrāfi, kas apvilkti ar taisnstūri, kura malas sastāv
- no pelēkiem punktiem, attiecas uz opcionāliem
- raksturlielumiem, kas nav pieejami visos modeļos,
- kas tiek apskatīti šajā rokasgrāmatā. Pārbaudiet,
- vai raksturlielums attiecas uz jūsu modeli.

2. DROŠĪBAS NOTEIKUMI

 Šo ierīci drīkst izmantot bērni, sākot no 8 gadu vecuma, kā arī personas ar ierobežotām fiziskām, jutekliskām vai garīgām spējām un personas, kurām trūkst pieredzes un/vai zināšanu, ja viņus uzrauga cita persona vai, ja viņi ir instruēti par ierīces drošu izmantošanu un par saistītiem riskiem. Bērni nedrīkst rotaļāties ar ierīci. Bērni bez uzraudzības nedrīkst veikt tīrīšanas vai plānotas tehniskās apkopes operācijas.

 Saglabājiet šo instrukciju! Lai samazinātu ugunsgrēka vai elektriskās strāvas trieciena risku ir svarīgi rūpīgi ievērot šos norādījumus.

2.1 AKUMULATORI

- a) Lietojiet tikai jūsu elektroierīcei speciāli paredzētos akumulatorus. Citu akumulatoru izmantošana var izraisīt traumas un ugunsgrēku.
- b) Pirms akumulatora uzstādīšanas pārliecinieties, vai ierīce ir izslēgta. Akumulatora uzstādīšana ieslēgtajā elektriskajā ierīcē var izraisīt ugunsgrēku.
- c) Pirms ierīces tīrīšanas, pārbaudes vai apkopes vienmēr izņemiet akumulatora bloku.
- d) Neizmantojiet bojātu vai modificētu akumulatoru vai instrumentu. Bojātu vai modificētu akumulatoru darbība nav prognozējama, tie var izraisīt ugunsgrēku, sprādzieni vai radīt traumu gūšanas risku.
- e) Nepareiza lietošana var izraisīt akumulatora elektrolīta izliešanu.

 Elektrolīts, kas izlija no akumulatora ķīmisko vielu noplūdes rezultātā, ir kodīgs un toksisks. No akumulatora izlijušais šķidrums var izraisīt kairinājumu vai apdegumu. Pārliecinieties, ka ķīmiskās vielas NENONĀK saskarē ar acīm, ādu un, pats galvenais, nenorijiet tās.

Ja akumulatorā esošās ķīmiskās vielas iekļūst acīs, nekavējoties skalojiet tās ar tīru ūdeni vismaz 15 minūtes. Nekavējoties vērsties pie ārsta.

Ja ārējais blīvējums tiek bojāts, akumulatorā esošās ķīmiskās vielas nonāk saskarē ar ādu: nekavējoties nomazgājiet ar ūdeni un ziepēm un neitralizējiet ar citronu sulu, etiķi vai citām vieglajām skābēm.

- f) Pārtrauciet akumulatora izmantošanu, ja tajā rodas neparasta smaka, tas pārkarst vai maina krāsu/formu un izskatās neparasti.

⚠ Ja akumulatora bloks saplaisā, pārplīst vai tiek bojāts, ar vai bez ķīmisko vielu noplūdes, neuzlādējiet un neizmantojiet to.

NEMĒĢINIET TO SALABOT!

Lai izvairītos no negadījumiem un ugunsgrēka, sprādziena vai elektriskā trieciena riskiem, kā arī, lai nenodarītu kaitējumu apkārtējai videi:

- **Pārklājiet akumulatora spaiļes ar izturīgu līmlenti.**
 - **NEMĒĢINIET izņemt vai iznīcināt jebkādas akumulatora bloka sastāvdaļas.**
 - **NEMĒĢINIET atvērt akumulatora bloku.**
 - **Utilizējiet un nomainiet ar jaunu akumulatoru bloku.**
- g) Kamēr akumulators netiek izmantots, turiet to tālu no saspraudēm, monētām, atslēgām, naglām, skrūvēm un citiem nelieliem metāla priekšmetiem, kuri var izraisīt izvadu īssavienojumu. Akumulatora spaiļu īssavienojums var izraisīt uzliesmošanos vai ugunsgrēku.
- h) Nepakļaujiet akumulatoru saldūdens vai sālsūdens iedarbībai.
- i) Nepakļaujiet akumulatora pakotni vai instrumentu uguns vai pārmērīgas temperatūras iedarbībai. Pakļaušana uguns vai temperatūras virs 130 °C iedarbībai var izraisīt sprādzienu. Vienmēr turiet to normālā istabas temperatūrā.
- j) Akumulatora bloka elementos var rasties nelielas noplūdes, ja to izmanto pārāk daudz vai ekstremālās temperatūras apstākļos.
- k) Nemēģiniet izveidot īssavienojumu starp akumulatora bloka kontaktiem. Nesajuciet akumulatora negatīvo un pozitīvo spaiļi. Nesavienojiet akumulatora pozitīvo un negatīvo spaiļi ar metāla priekšmetiem.
- l) Akumulatora transportēšanas laikā sekojiet tam, lai starp kontaktiem nerastos īssavienojums un netransportējiet akumulatorus metāla konteineros.
- m) Neizjuciet akumulatoru.
- n) Nedaudziet, nesitiet un nekāpiet uz akumulatora.
- o) Nemēģiniet saremontēt akumulatoru. Remonta darbi jāuztic ražotājam vai specializētajam servisa centram.

2.2 AKUMULATORU LĀDĒTĀJS

⚠ Lādētājs ir paredzēts lītija jonu akumulatoru uzlādēšanai. Citu veidu akumulatori var eksplodēt un radīt personu bojājumus un īpašuma bojājumus.

- a) Akumulatora uzlādēšanai izmantojiet tikai ražotāja rekomendējamos akumulatoru lādētājus. Akumulatoru lādētājs, kas paredzēts viena veida akumulatoram, var radīt ugunsgrēka, elektriskās strāvas trieciena, pārkaršanas vai kodīga akumulatora elektrolīta noplūdes risku, ja to izmanto ar cita veida akumulatoru.
- b) Neuzlādējiet akumulatoru bloku lietū vai mitrās vidēs.
- c) Neiegregmējiet ierīci, akumulatora bloku vai akumulatoru lādētāju ūdenī vai citos šķidrumos.
- d) Neļaujiet šķidrumam iekļūt akumulatoru lādētājā.
- e) Nepakļaujiet akumulatoru lādētāju pilienu vai šķakatu iedarbībai, turklāt virs ierīces nedrīkst novietot šķidrumu saturošas tvertnes, piemēram, vāzes.
- f) Neizmantojiet akumulatoru lādētāju vietās ar uzliesmojošiem tvaikiem vai vielām vai uz viegli uzliesmojošām virsmām, piemēram, uz papīra, auduma u.c. Uzlādēšanas laikā akumulatoru lādētājs sasilst un var izraisīt ugunsgrēku.
- g) Neļaujiet akumulatora blokam vai lādētājam pārkarst. Ja tie ir karsti, ļaujiet tiem atdzist pirms lietošanas.
- h) Uzlādējiet tikai istabas temperatūrā no 0° līdz 45°C. Neuzlādējiet akumulatoru vai instrumentu ārpus šī temperatūras diapazona. Nepareiza uzlādēšana vai temperatūras ārpus norādītā diapazona var sabojāt akumulatoru un palielināt ugunsgrēka risku.
- i) Nesavienojiet lādētāju ar elektrību vadošiem materiāliem.
- j) NEIZMANTOJIET akumulatoru lādētāju mērķiem, kas atšķiras no šajā rokasgrāmatā norādītajiem.
- k) Neaizklājiet lādētāja augšdaļā esošos ventilācijas režģus. Nenovietojiet akumulatoru lādētāju uz mīkstas virsmas, piemēram, segas vai spilvena. Uzturiet lādētāja ventilācijas režģus tīrus.
- l) Izvairieties no sīku metāla detaļu, tērauda švammes, alumīnija folijas vai citu svešķermeņu iekļūšanas lādētāja dobumos.
- m) Nemēģiniet pieslēgt divus lādētājus vienlaicīgi.
- n) Pirms lietošanas pārbaudiet, vai akumulatoru lādētāja ierīce spriegums un strāva ir piemēroti akumulatoru bloka uzlādēšanai.
- o) Ja ierīces polaritāte neatbilst uzlādes polaritātei, neizmantojiet akumulatoru lādētāju.
- p) Nekādā gadījumā neatveriet vāku. Ja vāks ir bojāts, lādētāju vairs nedrīkst izmantot.
- q) Ārējo lokano akumulatoru lādētāja kabeli nevar nomainīt; ja kabelis ir bojāts, jāutilizē viss akumulatoru lādētājs (attiecas uz CG 20 Li ,CGD 20 Li).
- Ja vads ir bojāts, tas ir jānomaina, izmantojot īpašu kabelu komplektu, kas pieejams pie ražotāja vai tuvākā izplatītāja (attiecas uz CG 20 Li B).**
- r) Lai ierīci atvienotu no elektrības tīkla, jāizvelk kabelis no tīkla kontaktlīdžas.
- s) Pirms lādētāja izmantošanas pārbaudiet attiecīgajā valstī izmantojamo spriegumu.
- t) Neuzstādiet lādētāju uz sienas. Novietojiet to uz līdzenas un cietas virsmas.

2.3 VIDES AIZSARDZĪBA UN UTILIZĀCIJA

Ar šo ierīci izmantotajos akumulatoros ir atrodami šādi toksiskie un kodīgie materiāli: lītija joni ir toksisks materiāls.

⚠ Lai izvairītos no vides piesārņošanas, visi toksiskie materiāli jāutilizē pareizi.

Pirms bojātu vai saplīsušu litija jonu akumulatoru utilizācijas, sazinieties ar vietējo atkritumu apsaimniekošanas uzņēmumu vai vietējo vides aizsardzības aģentūru, lai saņemtu papildu informāciju un īpašus norādījumus.

Nogādājiet akumulatorus uz atkritumu pārstrādes un/ vai apglabāšanas centru, kas sertificēts litija jonu saturošu materiālu apstrādei.

- Neizmetiet akumulatorus sadzīves atkritumos.
- Nededziniet akumulatoru.
- Nenovietojiet akumulatorus vietās, kurās tās var nokļūt vietējā atkritumu poligonā vai cietajos sadzīves atkritumos.
- Piegādājiet tos uz pilnvaroto pārstrādes centru.



Neizmetiet elektriskās iekārtas kopā ar sadzīves atkritumiem. Saskaņā ar Eiropas Direktīvu 2012/19/ES par elektrisko un elektronisko iekārtu atkritumiem un par to īstenošanu saskaņā ar nacionālo likumdošanu, vecas elektriskās iekārtas ir jānodod atsevišķi, lai tās varētu pārstrādāt videi draudzīgā veidā. Izmetot elektriskās iekārtas izgāztuvē vai dabā, kaitīgas vielas var sasniegt gruntsūdeņus un iekļauties pārtikas ķēdē, pasliktinot jūsu veselību un labsajūtu. Papildu informācijas saņemšanai par šī izstrādājuma utilizāciju sazinieties ar kompetentu sadzīves atkritumu pārstrādes iestādi vai ar vietējo izplatītāju.



Pēc akumulatoru kalpošanas mūža beigām utilizējiet tos vidi saudzējošā veidā. Akumulators satur gan jums, gan videi bīstamas vielas. Tas ir jāizņem un jānodod šķīrotai pārstrādei uzņēmumā, kas nodarbojas ar litija jonu akumulatoru utilizāciju.









Izlieto to izstrādājumu un iepakojumu šķīrotā vākšana ļauj pārstrādāt un atkārtoti izmantot materiālus. Pārstrādāto materiālu atkārtota izmantošana ļauj izvairīties no vides piesārņošanas un samazina pieprasījumu pēc izejvielām.

3. DROŠĪBAS ZĪMES

Uz akumulatora un akumulatora lādētāja ir norādīti dažādi simboli.

Simbolu nozīme:

	Nepakļaujiet akumulatoru saules staru iedarbībai, ja temperatūra ir augstāka par 45°C.
	Neiegrimdējiet akumulatoru ūdenī un nepakļaujiet to mitruma iedarbībai.
	Nemetiet akumulatorus ugunī. PASTĀV SPRĀDZIENA BĪSTAMĪBA!
	Pēc akumulatoru kalpošanas mūža beigām utilizējiet tos vidi saudzējošā veidā.
	Elektriskās aizsardzības pakāpe: II klase, dubultizolācija
	Paredzēts lietošanai tikai iekštelpās
	Pirms lādēšanas izlasiet instrukciju.
	Drošinātājs
	CE atbilstības marķējums
	Neizmetiet elektriskās iekārtas kopā ar sadzīves atkritumiem.

SVARĪGI Bojātas un nesalasāmas uzlīmes ir jānomaina. Pieprasīt jaunas uzlīmes pilnvarotajā servisa centrā.

4. AKUMULATORA UZLĀDES STĀVOKĻA PĀRBAUDE

Nospiediet akumulatora uzlādes līmeņa indikatora pogu (1). Ieslēdzas lampiņas (2) atbilstoši akumulatora uzlādes līmenim. Skatiet shēmu zemāk:

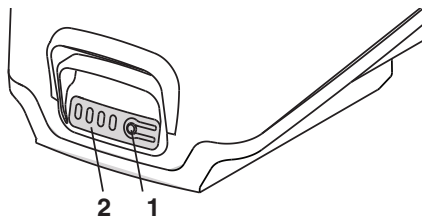

Lampiņas	Uzlādes līmenis
4 zaļās lampiņas	Akumulators ir uzlādēts par 75% – 100%
3 zaļās lampiņas	Akumulators ir uzlādēts par 50% – 75%
2 zaļās lampiņas	Akumulators ir uzlādēts par 25% – 50%
1 zaļā lampiņa	Akumulators ir uzlādēts par 1% – 25%
1 mirgojoša zaļā lampiņa	Akumulators ir izlādējies un tas nekavējoties jāuzlādē

PIEZĪME Lietošanas laikā akumulators ir aizsargāts pret pilnīgu izlādēšanos ar aizsargierīci, kas izslēdz mašīnu un bloķē tās darbību.

5. AKUMULATORA UZLĀDE

Akumulators ir obligāti jāuzlādē:

- Pirms pirmās lietošanas reizes pēc iegādes (piegādes brīdī akumulators nav pilnībā uzlādēts);
- Pirms katras mašīnas ilgstošas dīkstāves (ilgāk par 30 dienām) (7 par.);
- Pirms mašīnas ievades ekspluatācijā pēc ilgstošas dīkstāves.

Ja procedūra netiek ievērota vai akumulators netiek uzlādēts, akumulatora elementi var tikt neatgriezeniski bojāti. Izlādējušais akumulators **jāuzlādē** pēc iespējas ātrāk.

PIEZĪME Akumulatoru var uzlādēt jebkurā brīdī, tai skaitā daļēji, bez akumulatora sabojāšanas riska.

PIEZĪME Akumulators ir aprīkots ar aizsargierīci, kas aptur uzlādēšanu, ja akumulatora temperatūra nav diapazonā no 0 līdz +40 °C.

1. Pieslēdziet lādētāju elektrības tīkla kontaktlīdznei (1).
2. Ievietojiet akumulatora bloku (2) lādētājā (3).
3. Lādētāja (4) un akumulatora (5) gaismas diodes iedegas, informējot par pašreizējo akumulatora stāvokli.

CG 20 Li

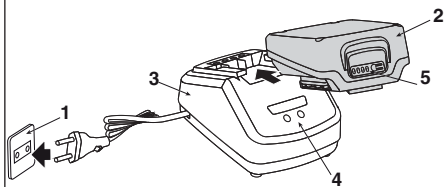

CGD 20 Li

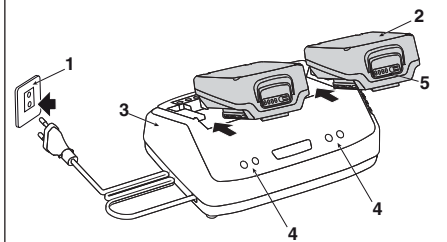

• TIKAI ar CG 20 Li B akumulatoru lādētāju

Uzlādēšanu var veikt tieši mašīnā, atstājot akumulatorus ievietotus un pieslēdzot savienotāju (A) ar mašīnu, izmantojot piemērotu uzlādes bāzi (B).

Uzlādes bāzi (B) var piestiprināt tieši pie sienas vai uzstādīt uz stiprinājuma sliekšņa (C).

PIEZĪME Informāciju par visām montāžas darbībām skatiet attiecīgajā mašīnas rokasgrāmatā.

CG 20 Li B

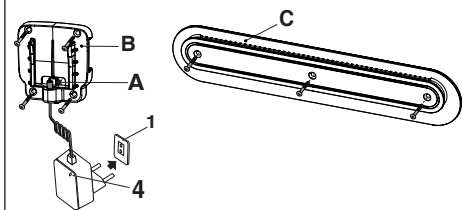

Lai uzstādītu/mainītu adapteri (D), nospiediet (E) un pagrieziet

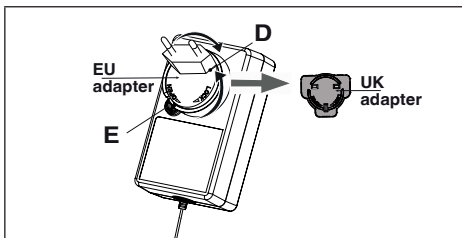

Akumulatori paliek ievietoti mašīnā, un iedegas LED gaismas, lai parādītu pašreizējo akumulatora stāvokli.

APRAKSTS	LĀDĒTĀJA GAISMAS DIO- ŽU STĀVOKLIS		AKUMULATORA GAISMAS DIOŽU STĀVOKLIS
Nav akumulatora	●	Zaļa	Visas gaismas diodes ir izslēgtas
Akumulators tiek uzlādēts	●	Sarkana	Secīgi mirgo 4 zaļās gaismas diodes
Akumulators ir pilnīgi uzlādēts	●	Zaļa	4 zaļās gaismas diodes
Akumulatora pārkaršana: (izņemiet apmēram uz 30 min., ļaujot tam atdzist)	●	Zaļa	Mirgo 4 zaļās gaismas diodes, lēna secība
Defektīvs akumulators: (izņemiet un nomainiet pret jaunu akumulatoru)	●	Zaļa	Mirgo 4 zaļās gaismas diodes, ātra secība

LĀDĒTĀJA PĀRBAUDE

Ja akumulatora bloks netiek pareizi uzlādēts:

- Pārbaudiet izejas strāvu, izmantojot citu ierīci. Pārlicinieties, ka kontaktligzda nav atslēgta.
- Pārbaudiet, vai lādētāja kontakti nav īsslēgti grūžu vai citu materiālu dēļ.
- Pārbaudiet, vai savienotājs ir pareizi ievietots mašīnā (ar akumulatoru lādētāju CG 20 Li B)

6. TĪRĪŠANA

Pirms lādētāja tīrīšanas vai, ja tajā nav uzstādīts akumulatoru bloks, lādētājs ir jāatslēdz.

 **Lai izvairītos no ugunsgrēka, elektriskās strāvas trieciena vai elektrisko izlāžu riska:**

- Neslaukiet akumulatoru un akumulatoru lādētāju ar mitrām drānām vai mazgāšanas līdzekļiem.
- Lādētāja ārpusi tīriet ar sausu un mīkstu drānu. Neizmantojiet augstspiediena mazgātājus un netīriet ar ūdeni.

7. UZGLABĀŠANA

Ja akumulators un lādētājs ilgāku laiku netiek izmantoti, izņemiet akumulatoru no lādētāja (vai no mašīnas, ja tas ir paredzēts) un atvienojiet to no elektrības tīkla kontaktligzdas.

Ja akumulators ilgstoši netiek uzlādēts, tas ir jāuzglabā ēnā, vēsā un sausnā vietā, kurā vides temperatūra ir diapazonā no 0° līdz 45°C.

SVARĪGI! Ilgstošas dīkstāves gadījumā uzlādējiet akumulatoru ik pēc diviem mēnešiem, lai pagarinātu tā kalpošanas mūžu.

8. APKOPE UN REMONTS

Šajā rokasgrāmatā ir sniegti visi mašīnas vadībai un pareizai lietotāja veicamajai pamata tehniskajai apkopei nepieciešamie norādījumi.

Visi regulēšanas un apkopes darbi, kas nav aprakstīti šajā rokasgrāmatā, jāveic jūsu vietējam izplatītājam vai specializētā centrā, kura rīcībā ir nepieciešamās oriģinālās rezerves daļas, kā arī zināšanas un aprīkojums pienācīgai darbu izpildei, saglabājot mašīnas drošību un sākotnējo stāvokli.

Ja darbus veic nepiemērotajās darbnīcās, vai tos veic nekvalificēts personāls, jebkāda veida garantija tiek anulēta, turklāt ražotājs tiek atbrīvots no jebkādam saistībām vai atbildības.

Neoriģinālās rezerves daļas un piederumus nedrīkst izmantot; neoriģinālu rezerves daļu un piederumu izmantošanas gadījumā mašīnas drošības līmenis samazinās un Ražotājs tiek atbrīvots no jebkāda veida pienākumiem vai atbildības, kā arī jebkāda veida garantija tiek anulēta.

9. GARANTIJA

Garantijas noteikumi attiecas tikai uz patērētājiem, proti, uz neprofesionāliem lietotājiem.

Garantija attiecas uz visiem materiāla kvalitātes un ražošanas defektiem, kurus garantijas darbības laikā ir apliecinājis izplatītājs vai specializētais servisa centrs.

Garantijas piemērošana tiek ierobežota ar remontu vai detaļas nomaiņu, kura ir atzīta par defektīvu.

- Lietotājs nav iepazinies ar pievienoto dokumentāciju (eksploatācijas rokasgrāmatu).
- Profesionāla izmantošana.
- Neuzmanība, nolaidība.
- Ārējais iemesls (zibens trieciens, trieciens, nepiederošu priekšmetu esamība mašīnas iekšpusē) vai negadījums.
- Nepareizs vai ražotāja neatļautais lietošanas veids vai montāža.
- Nepietiekama un/vai nepareizi veikta tehniskā apkope.
- Mašīnas modifikācija.
- Neoriģinālu rezerves daļu un piederumu izmantošana.

Turklāt garantija nesedz Papilduizmaksas, kas saistītas ar garantijas īstenošanu, tādās kā nokļūšana līdz lietotājam, mašīnas transportēšana līdz izplatītājam, maiņas aprīkojuma noma vai ārējai uzņēmuma piesaistīšana tehniskās apkopes darbu veikšanai.

Lietotāja tiesības aizsargā attiecīgajā valstī spēkā esošie likumi. Šī garantija nekādā veidā neierobežo nacionālajā likumdošanā noteiktās lietotāja tiesības.

**СОДРЖИНА**

1. ОПШТО.....	1
1.1 Како да се чита упатството	1
2. БЕЗБЕДНОСНИ МЕРКИ.....	1
2.1 БАТЕРИЈА.....	1
2.2 ПОЛНАЧ ЗА БАТЕРИЈА.....	2
2.3 ЗАШТИТА НА ЖИВОТНАТА СРЕДИНА И ОТСТРАНУВАЊЕ	3
3. ОЗНАКИ ЗА БЕЗБЕДНОСТ.....	4
4. ПРОВЕРКА НА СОСТОЈБАТА НА НАПОЛНЕТОСТ НА БАТЕРИЈАТА	4
5. ПОЛНЕЊЕ НА БАТЕРИЈАТА.....	4
6. ЧИСТЕЊЕ	5
7. ОДЛАГАЊЕ.....	6
8. ПОМОШ И ПОПРАВКИ	6
9. ГАРАНЦИЈА.....	6

1. ОПШТО**1.1 КАКО ДА СЕ ЧИТА УПАТСТВОТО**

ЗАБЕЛЕШКА или **ВАЖНО** даваат прецизни или други информации како што е претходно наведено, со цел да не се оштети машината или да не се предизвика штета.

Симболот  **посочува на опасност. Непочитувањето на мерките за претпазливост доведува до можност за лични или повреди и оштетувања на трети лица.**

- Пасусите означени со квадратче со рамка и сиви точки
- посочуваат на изборни одлики коишто не се присутни
- кај сите модели дадени во ова упатство. Проверете
- дали таа одлика е присутна кај дадениот модел.

2. БЕЗБЕДНОСНИ МЕРКИ

 **Овој апарат може да го користат деца постари од 8 години, но и лица со намалени физички, сензорни и ментални способности или лица коишто немаат доволни познавања само доколку се под надзор или се подучувани за употребата на апаратот на безбеден начин и ги разбираат можните опасности. Децата не смеат да си играат со апаратот. Децата не смеат да го спроведуваат редовното чистење и одржување доколку не се под надзор.**

 **Зачувајте ги овие упатства! За да го намалите ризикот од пожар или електричен удар, важно е да ги разберете и да ги следите следните насоки.**

2.1 БАТЕРИЈА

- a) Користете само батерии со спецификации што се предвидени за вашиот апарат. Употреба на други батерии може да предизвика повреди и ризик од пламен.
- b) Проверете дали апаратот е исклучен пред да ја ставите батеријата. Ставање батерија во вклучен електричен апарат може да предизвика пожар.
- c) Секогаш вадете ја батеријата пред да чистите, проверувате или да работите на одржување на апаратот.
- d) Не користете оштетена или изменета батерија или апарат. Оштетените или изменетите батерии можат да реагираат непредвидливо што резултира со пожар, експлозија или ризик од повреда.
- e) Батерија во неисправна состојба може да предизвика протекување на течноста.

 **Електролитите што ќе протечат од хемиските состојки во батеријата се корозивни и токсични. Течноста истечена од**

батеријата може да предизвика воспаленија и изгореници.

НЕ дозволувајте хемиските состојки да навлезат во контакт со очите, кожата и никако не голтајте ги.

Ано хемиските состојки од батеријата дојдат во допир со очите, мијте ги веднаш со чиста вода најмалку 15 минути. Веднаш побарајте медицинска помош.

Ано се скрши надворешната запитива и хемикалиите содржани во батеријата дојдат во контакт со кожата: веднаш измијте со сапун и вода и неутрализирајте со сок од лимон, оцет или други лесни киселини.

- f) Не користете ја батеријата ако испушта чудна мириза, е многу врела или ги менува бојата/формата и има чуден изглед.

⚠ Ано батеријата напукне, се скрши или се оштети, со или без протекување на хемиските состојки, не полнете ја и не користете ја повеќе.

НЕ ОБИДУВАЈТЕ СЕ ДА ЈА ПОПРАВИТЕ!

За да избегнете несреќа, ризик од пожар, експлозија или електричен удар и да избегнете загадување на животната средина:

- **Покријте ги терминалите на батеријата со цврста леплива лента.**
 - **НЕ обидувајте се да извадите или да уништите невојдел од батеријата.**
 - **НЕ обидувајте се да ја отворите батеријата.**
 - **Фрлете ја и заменете со нова група на батерија.**
- g) Чувајте ја батеријата што не ја користите подалеку од канцелариски прибор, пари, клучеви, игли, навртки и други мали метални предмети што може да предизвикаат краток спој на контактите. Краток спој на контактите на батеријата може да доведе до експлозија и пламен.
- h) Не изложувајте ја батеријата на свежа или солена вода.
- i) Не изложувајте ја батеријата или апаратот на оган или прекумерна температура. Изложеноста на оган или температура над 130 °C може да предизвика експлозија. Секогаш чувајте ја на нормална амбиентална температура.
- j) Келиите на батеријата може да имаат мали протекувања доколку се користат премногу или при екстремни температури.
- k) Не се обидувајте да ги замените терминалите на оваа батерија. Не менувајте ги позитивниот и негативниот пол на батеријата. Не поврзувајте ги позитивниот или негативниот пол на батеријата за метални предмети.
- l) За време на транспорт на батеријата, обрнете внимание контактите да не дојдат во спој меѓу себе и не користете метални кутии за транспорт.
- m) Не расклопувајте ја батеријата.
- n) Не удирајте ја батеријата и застанувајте на неа со нозете.
- o) Не вршете поправки на батеријата. Работи за поправка мора да бидат спроведени од страна на производителот или специјализиран сервисен центар.

2.2 ПОЛНАЧ ЗА БАТЕРИЈА

⚠ Полначот е за наменет за батерија од литиум-јон што може да се полнат. Другите типови на батерија може да експлодираат и да предизвикаат повреди на лица или оштетување на материјалните добра.

- a) Користете само полначи за полнење на батериите што ги препорачува производителот. Полначот погоден за еден вид батерија може да предизвика ризик од пожар, електричен удар, прегревање или корозивно истекнување на течност од батеријата кога се користи со друга батерија.
- b) Не полнете ја батеријата на дожд или во влажни услови.
- c) Не потопувајте ги апаратот, батеријата или полначот во вода или во други течности.
- d) Не дозволувајте течност да навлезе во полначот.
- e) Не изложувајте го полначот на капење или прскање и садови со течности, како вазни и саксии не смее да се ставаат врз него.
- f) Не користете го полначот за батеријата на места каде има гасови, запаливи супстанции или лесно запаливи површини, како што се хартија, ткаенина и слично. За време на полнењето, батеријата се загрева и може да предизвика оган.
- g) Не оставајте батеријата или полначот да се прегреат. Ако се загреани, оставете ги да се оладат пред употреба.
- h) Полнете само на собна температура, помеѓу 0° + 45°C. Не полнете ја батеријата или апаратот надвор од овој опсег на температура. Неправилно или полнење на температури надвор од наведениот опсег може да ја оштети батеријата и да го зголеми ризикот од пожар.
- i) НЕ поврзувајте го полначот со спроводни материјали.
- j) НЕ користете го полначот за други намени освен оние посочени во ова упатство.
- k) Не покривајте ја решетката за вентилација горе на полначот. Не ставајте го полначот на мека површина, како што се кебе или перница. Одржувајте ја решетката за вентилација на полначот чиста.
- l) Избегнувајте ситни метални предмети или од челична волна, алуминиум и други туѓи предмети да навлегуваат во полначот.
- m) Не обидувајте се да поврзете два полначи истовремено.
- n) Пред употреба, проверете дали напонот на струјата за полначот и за батеријата се соодветни за полнење на батеријата.
- o) Во случај кога поларитетот на излезот не е соодветен со оној за полнење, не користете го полначот.
- p) Не отворајте го капакот ви ниеден случај. Ако капакот е оштетен, полначот не смее веќе да се користи.
- q) Надворешниот, флексибилен кабел на полначот не може да се замени. Ако кабелот се оштети, треба да се отстрани целиот полнач. (за CG 20 Li ,CGD 20 Li).

Ако кабелот е оштетен, мора да се замени со специјалниот прибор за кабли достапен кај производителот или продавачот (за CG 20 Li B).

- r) Напојувањето може да се прекине ако се извади од извор на ел. енергија.
- s) Пред да го користите полначот, проверете го напонот на струјата во секоја од државите.
- t) Не монтирајте го полначот за батерија на сид. Поставете го на рамна, цврста површина.

2.3 ЗАШТИТА НА ЖИВОТНАТА СРЕДИНА И ОТСТРАНУВАЊЕ

Следните токсични и корозивни материји се наоѓаат во батеријата којашто се користи со овој уред: литиум-јон е токсична материја.

! Сите токсични материји треба да се фрлат на соодветен начин за да се избегне загадување на животната средина.

Пред да фрлите оштетена или расипана батерија со литиум-јони, обратете се во локаната служба за ратување со отпад, во локална агенција за заштита на животната средина за да добиете информации и соодветни насоки.

Однесете ја батеријата во овластен центар за рециклирање и/или фрлање на материји од литиум-јони.

- Не фрлајте ја батеријата во домашниот отпад.
- Не горете ја батеријата.
- Не оставајте на батеријата на места каде може да станат дел од локално губриште или дел од цврст отпад.
- Однесете ја во овластен центар за рециклирање.

! Не фрлајте ги електричните апарати заедно со домашен отпад. Во согласност со директивата на ЕУ 2012/19/UE, отпадот што се состои од електрични и електронски апарати е ваша одговорност и, во согласност со националните одредби, електричните апарати за фрлање треба да се фрлат засебно за да може подоцна повторно да се употребат на еко-компатибилен начин. Ако електричните апарати се одложат на губриште или на земја, штетните состојки може да стапат во контакт со елементите во почвата и да навлезат во синџирот на исхрана, со што ќе се нарушат вашето здравје и благосостојбата. За подетални информации околу фрлањето на овој производ, контактирајте со компетентни институции за фрлање домашен отпад или со засталникот.











! Откако ќе ѝ помине рокот на употреба, извадете ја батеријата обрнувајќи внимание на животната средина. Батеријата содржи материјал што е опасен за вас и за средината. Треба да се извади и расклопи во засебен сад што може да содржи литиумски јони.

! Засебното собирање на производите и искористените панувања овозможува рециклирање на материјалите и повторна употреба. повторната употреба на рециклираните материјали спречува штета на

животната средина и ја намалува потребата за примарни материјали.

3. ОЗНАКИ ЗА БЕЗБЕДНОСТ

На батеријата и полначот има различни симболи. Значење на симболите:

	Не изложувајте го акумулаторот на сонце кога температурата е повисока од 45° C.
	Не потопувајте го акумулаторот во вода и не изложувајте го на влага.
	Не фрлајте ги батериите во оган. ОПАСНОСТ ОД ЕКСПЛОЗИЈА!
	Откако ќе ѝ помине рокот на употреба, извадете ја батеријата обрнувајќи внимание на животната средина.
	Степен на електрична заштита: класа II, двојна изолација
	Само за внатрешна употреба
	Пред да полните, прочитајте го упатството.
	Осигурувач
	Ознака за усогласеност со CE
	Не фрлајте ги електричните апарати заедно со домашен отпад.

ВАЖНО Дадените етикети што се скинале или не се читливи, треба да се заменат. Побарајте нови етикети од соодветен центар или од овластениот сервисер.

4. ПРОВЕРКА НА СОСТОЈБАТА НА НАПОЛНЕТОСТ НА БАТЕРИЈАТА

Притиснете го копчето со индикаторот за капацитетот на батеријата (1). Сијаличките (2) се палат согласно нивото на капацитетот на батеријата. Видете ја следната шема:

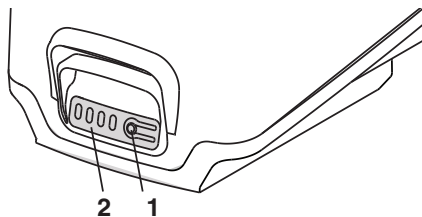

Сијалички	Капацитет
4 зелени сијалички	Батеријата е полна 75% – 100%
3 зелени сијалички	Батеријата е полна 50% – 75%
2 зелени сијалички	Батеријата е полна 25% – 50%
1 зелена сијаличка	Батеријата е полна 1% – 25%
1 зелена сијаличка што трепка	Батеријата е празна и треба веднаш да се наполни

ЗАБЕЛЕШКА За време на работата, батеријата е заштитена од комплетно празнење преку заштитниот уред кој што ја исклучува машината и ја блокира работата..

5. ПОЛНЕЊЕ НА БАТЕРИЈАТА

Батеријата мора да се наполни:

- Пред првата употреба по купувањето (батеријата не се снабдува целосно наполнета);
- Пред подолг период на неактивност (повеќе од 30 дена) (пасус 7);
- Пред употреба по подолг период на неактивност.

Ако не ја почитувате постапката за полнење на акумулаторот, треба да проверите дали има непоправливи штети на акумулаторот. Празниот акумулатор **треба** да се наполни што е можно поскоро.

ЗАБЕЛЕШКА Батеријата може да се полни во секој момент, дури и делумно без ризик од оштетување.

ЗАБЕЛЕШКА Батеријата се доставува со заштита што го прекинува полнењето ако температурата во средина не е меѓу 0 и +40°C.

1. Поврзете го полначот во штекер со наизменична струја (1).
2. Ставете ја батеријата (2) во полначот (3).
3. ЛЕД сијаличките на полначот (4) и батеријата (5) засветуваат за да го претстават тековниот статус на батеријата.

CG 20 Li

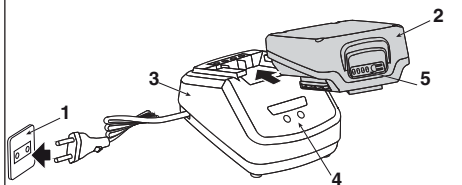

CGD 20 Li

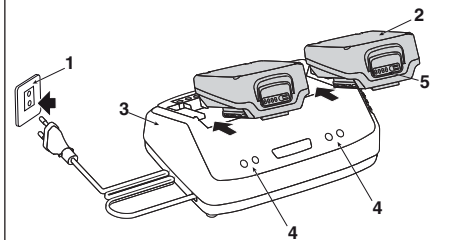

• САМО со полнач за батерии CG 20 Li B

Полнењето може да се изврши директно на машината, оставајќи ги батериите вметнати и поврзувајќи го приклучокот (A) со машината, користејќи ја сопствената база за полнење (B).

Базата за полнење (B) може да биде прицврстена директно на сидот или да се лизне во шината за прицврстување (C).

ЗАБЕЛЕШКА За сите операции во врска со склопување, видете го конкретниот прирачник на машината.

CG 20 Li B

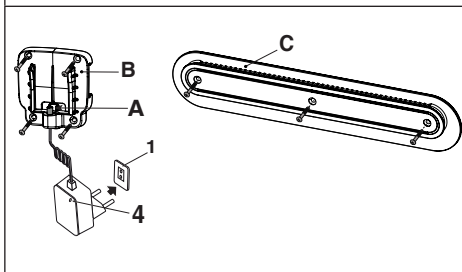

За поставување/промена на адаптерот (D), притиснете (E) и ротирајте

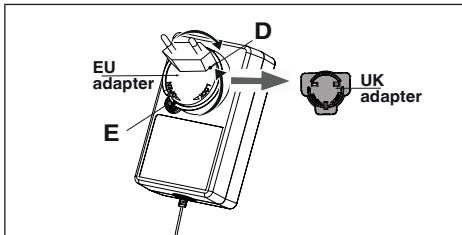

Батериите остануваат вметнати во машината, а ЛЕД ламбичките ќе светнат за да го покажат тековниот статус на батеријата.

ОПИС	СОСТОЈБА ЛЕД ПОЛНАЧ		СОСТОЈБА ЛЕД БАТЕРИЈА	
Нема батерија	●	Зелено		Сите сијалички се изгаснати
Батеријата се полни	●	Црвено	⚡	4 сијалички трепкаат во прогресивна сенквенца
Батеријата е наполнета докрај	●	Зелено	●	4 зелени сијалички
Батеријата е прегреана (извадете ја околу 30 минути за да оставите да се излади)	●	Зелено	⚡	4 сијалички трепкаат, бавна сенквенца
Батеријата има дефект: (извадете ја и заменете ја со нова батерија)	●	Зелено	⚡	4 зелени сијалички трепкаат, брза сенквенца

КОНТРОЛА НА ПОЛНАЧОТ

Ако батеријата не се полни правилно:

- Проверете го напојувањето со друг апарат. Уверете се дека штекерот не е изолиран.
- Проверете дали контактите на полначот се пробиени заради губре или други материјали.
- Проверете дали е приклучокот правилно вметнат во машината (со полнач за батерии CG 20 Li B)

6. ЧИСТЕЊЕ

Пред да го чистите полначот или кога нема батерија во него, задолжително исклучете го од струја.



За да избегнете ризик од пожар или електричен удар:

- Не поминувајте со влажна крпа или со детергент преку батеријата или преку полначот за батеријата.
- Чистете ја надворешноста на полначот со сува и мека крпа. Не плакнете и не чистете со вода.

7. ОДЛАГАЊЕ

Ако батеријата и полначот нема да се користат подолго време, извадете ја батеријата од полначот (или од машината, ако е опремена) и исклучете го напојувањето.

Ако батеријата не се наполнила, а поминало многу време, треба да се чува секогаш во сенка, на свежо и суво место и на места без влажност на амбиентална температура од 0–45°C.

ВАЖНО Ако нема да ја користите подолг период, полнете ја батеријата секои два месеца за да ѝ се продолжи рокот на употреба.

8. ПОМОШ И ПОПРАВКИ

Ова упатство ги претставува сите неопходни индикации за управување со машината и за правилно одржување што ги извршува корисникот.

Сите интервенции за регулација и одржување што не се опишани во ова упатство треба да ги спроведе застапникот или специјализиран сервисен центар бидејќи ги имаат оригиналните делови и неопходните инструменти со коишто работата ќе се заврши правилно, земајќи го во предвид пробитниот степен на безбедност и условите на машината.

Сите операции што се изведени на несоодветен начин и од неквалификувани лица придонесуваат да се изгуби секоја форма на гаранција и секој облик на обврска на производителот.

Резервни делови и дополнителна опрема што не се оригинални и не се одобрени; употребата на неоригинални резервни делови и дополнителна опрема ја зарозува безбедноста на машината, го ослободува производителот од сите обврски и одговорности и наложува укинување на секанва гаранција.

9. ГАРАНЦИЈА

Условите во гаранцијата се наменети исклучиво за потрошувачи, односно оператори, а не професионалци.

Гаранцијата ги покрива сите материјални дефекти и дефекти поврзани со квалитетот при производство што ги имаат наведено продавачот или специјализираниот центар и важат во гарантниот период.

Примената на гаранцијата е ограничува на поправка или замена на дефектниот дел.

- Не сте се запознале со приложената документација (упатство за работа).
- Ја користите за професионални работи.
- Има невнимание, занемарување.
- Има надворешна причина (грмотевици, удари, присуство на страни тела во внатрешноста на машината) или инциденти.
- Употребата и монтирањето не се правилни и не ги извршил производителот.
- Недоволно и/или неправилно одржување.
- Машината е изменета.
- Употреба на неоригинални резервни делови и додатоци.

Покрај тоа, гаранцијата не покрива никакви дополнителни трошоци поврзани со активирање на гаранцијата, како на пример пренесување до корисникот, транспорт на машината до продавачот, изнајмување опрема за замена или повик до надворешна компанија во врска со работи за одржување.

Корисникот е заштитен со соодветните државни закони. Правата на корисникот кои се предвидени во дадените државни закони на ниеден начин не ја лимитираат оваа гаранција.



INHOUDSOPGAVE

1. ALGEMEEN	1
1.1 Hoe de handleiding lezen.....	1
2. VEILIGHEIDSVoORSCHRIFTEN	1
2.1 ACCU.....	1
2.2 ACCUJLADER.....	2
2.3 MILIEUBESCHERMING EN VERWIJDERING.....	3
3. VEILIGHEIDSSIGNALLEN	3
4. CONTROLE VAN DE STAAT VAN DE LADING VAN DE ACCU.....	4
5. HERLADING VAN DE ACCU.....	4
6. REINIGING.....	5
7. STALLING.....	5
8. ASSISTENTIE EN HERSTELLINGEN.....	5
9. GARANTIE.....	5

1. ALGEMEEN

1.1 HOE DE HANDLEIDING LEZEN

OPMERKING of **BELANGRIJK** verstrekt nadere gegevens of andere elementen ter aanvulling op hetgeen daarvoor vermeld is, om te voorkomen dat de machine beschadigd wordt of dat er schade veroorzaakt wordt.

Het symbool  wijst op een gevaar. Veronachtzaming van de waarschuwing leidt tot mogelijke persoonlijke letsels of letsels aan anderen en/of schade.

- De paragrafen die aangegeven zijn met een grijze stippen-boord wijzen op optionele kenmerken die niet aanwezig zijn op alle modellen die in deze handleiding beschreven zijn. Controleer of het kenmerk aanwezig is op het model in kwestie.

2. VEILIGHEIDSVoORSCHRIFTEN

 **Het apparaat mag gebruikt worden door kinderen van minstens 8 jaar oud en door personen met verminderde lichamelijke, sensoriele of mentale vaardigheden, of zonder ervaring en zonder de nodige kennis, op voorwaarde dat dit onder toezicht gebeurt of na de nodige instructies verkregen te hebben voor een veilig gebruik van het apparaat en voor het begrijpen van de erbij horende gevaren. De kinderen mogen niet met het toestel spelen. De reiniging en het onderhoud die door de gebruiker moeten uitgevoerd worden, mogen niet uitgevoerd worden door kinderen die niet onder toezicht staan.**

 **Bewaar deze instructies! Volg deze instructies zorgvuldig om het risico op brand of elektrische schok te verkleinen**

2.1 ACCU

- a) Gebruik enkel de specifieke accu's die voor uw toestel voorzien zijn. Het gebruik van andere accu's kan leiden tot letsels en risico op brand.
- b) Verzekert u ervan dat het toestel uitgeschakeld is vooraleer er een accu in te plaatsen. Een accu in een elektrisch toestel plaatsen kan brand veroorzaken.
- c) Verwijder altijd de accugroep voordat u het werktuig reinigt, inspecteert of onderhoudt.
- d) Gebruik geen beschadigde of gewijzigde accu of werktuigen. Beschadigde of gewijzigde accu's kunnen onvoorspelbaar gedrag vertonen, wat kan leiden tot brand, explosie of verwondingsgevaar.
- e) Een accu in slechte condities kan lekken van de vloeistof veroorzaken.

 **Elektrolyten die vrijkomen bij chemische lekkage uit de batterij zijn bijtend en giftig. De**

vloeistof die uit de accu lekt, kan ontstekingen of brandwonden veroorzaken.

Zorg ervoor dat chemicaliën NIET in contact komen met de ogen, de huid en bovenal slik ze vooral niet in.

Als de chemicaliën in de accu in contact komen met de ogen, spoel ze dan onmiddellijk met schoon water gedurende minimaal 15 minuten. Raadpleeg onmiddellijk een arts.

Als de buitenste verzegeling breekt en de chemicaliën in de accu in contact komen met de huid: onmiddellijk wassen met water en zeep en neutraliseren met citroensap, azijn of andere lichte zuren.

- f) Stop het gebruik van de accu als deze ongebruikelijke geuren verspreidt, oververhit raakt of van kleur of vorm verandert en er abnormaal uitziet.

⚠ *Als de accugroep scheurt, breekt of beschadigd wordt, met of zonder chemische lekkage, laad het dan niet weer op en gebruik het niet.*

TRACHT HET NIET TE REPAREREN!

Om letsel en risico op brand, ontploffing of elektrische schokken en schade aan het milieu te voorkomen:

- **Bedek de polen van de accu met sterke plakband.**
 - **Probeer NOOIT een onderdeel van de accu te verwijderen of te vernietigen.**
 - **Tracht NOOIT de accugroep te openen.**
 - **Verwijder het en vervang het met een nieuwe accugroep.**
- g) Houd de niet gebruikte accu ver van kantoorklemmetjes, muntstukken, sleutels, spijkers of andere kleine metalen voorwerpen die een kortsluiting van de contacten zouden kunnen veroorzaken. Een kortsluiting van de contacten van de accu kan tot brand leiden.
- h) Stel de accu niet bloot aan zoet of zout water.
- i) Stel de accu of het gereedschap niet bloot aan vuur of buitensporige temperaturen. Blootstelling aan vuur of temperaturen boven 130°C kan een explosie veroorzaken. Bewaar deze steeds aan een normale omgevingstemperatuur.
- j) De accucellen kunnen kleine lekken ontwikkelen als ze te veel worden gebruikt of bij extreme temperaturen.
- k) Probeer nooit de aansluitklemmen van de accu te kortsluiten. De negatieve en positieve pool van de accu nooit omkeren. De positieve en negatieve pool van de accu niet met metalen voorwerpen in verbinding brengen.
- l) Tijdens het vervoer van de accu, moet men er op letten dat de contacten onderling niet in contact komen, en dat er geen metalen houders gebruikt worden voor het vervoer.
- m) De accu nooit demonteren.
- n) Nooit op de accu kloppen, slaan of erop gaan staan.
- o) Voer geen reparaties aan de accu uit. Reparatiewerkzaamheden moeten worden uitgevoerd door de fabrikant of door een gespecialiseerd servicecentrum.

2.2 ACCUJLADER

⚠ *De oplader is bestemd voor herlaadbare accu's met lithiumionen. Andere soorten accu's kunnen ontploffen of letsel veroorzaken aan personen of schade aan zaken.*

- a) Gebruik voor het laden van de accu enkel de door de fabrikant aanbevolen acculaders. Een acculader die geschikt is voor één type accu kan bij gebruik met een andere batterij het risico op brand, elektrische schokken, oververhitting of lekkage van bijtende vloeistof uit de batterij met zich meebrengen.
- b) Laad de accugroep niet op in de regen of in natte omgevingen.
- c) Dompel het werktuig, de accugroep of de oplader niet onder in water of andere vloeistoffen.
- d) Laat geen vloeistof in de oplader komen.
- e) Stel de accugroep niet bloot aan druppen of spuiten, en plaats geen houders die vloeistoffen bevatten, zoals bijvoorbeeld vazen, op het apparaat.
- f) Gebruik de acculader niet in een omgeving waar er stoom aanwezig is, met ontvlambare materialen of op gemakkelijk ontvlambare oppervlakten zoals papier, stof, enz. Tijdens het opladen, wordt de accu opgewarmd en zou brand kunnen veroorzaken.
- g) Zorg ervoor dat de accugroep of de oplader niet oververhit geraken. Als ze heet zijn, laat ze dan afkoelen voor gebruik.
- h) Alleen opladen bij kamertemperatuur, tussen 0° + 45°C. Laad de accu of het gereedschap niet op buiten dit temperatuurbereik. Onjuist opladen of bij temperaturen buiten het gespecificeerde bereik kan de accu beschadigen en het risico op brand vergroten.
- i) Nooit de oplader met geleidende materialen verbinden.
- j) Gebruik de oplader NIET voor andere doeleinden dan die in deze handleiding worden aangegeven.
- k) Dek de ventilatieroosters aan de bovenkant van de oplader niet af. Plaats de lader niet op een zacht oppervlak, zoals een deken of kussen. Houd de ventilatieroosters van de oplader schoon.
- l) Voorkom dat kleine metalen voorwerpen of materialen zoals staalwol, aluminiumfolie of andere vreemde deeltjes de holtes van de oplader binnendringen.
- m) Tracht niet twee opladers tegelijkertijd te verbinden.
- n) Controleer voor gebruik of de uitgangsspanning en de acculaderstroom geschikt zijn voor het opladen van de batterij.
- o) Als de uitgangspolariteit niet overeenkomt met die van de oplader, mag u de oplader niet gebruiken.
- p) Open het deksel nooit, om geen enkele reden. Indien het deksel beschadigd is, mag de oplader niet meer gebruikt worden.
- q) De flexibele externe kabel van de acculader kan niet worden vervangen; als de kabel beschadigd is, moet de hele acculader worden (voor CG 20 Li, CGD 20 Li).
- Als de kabel beschadigd is, moet deze worden vervangen door een speciale kabelset verkrijgbaar bij de fabrikant of uw dealer (voor CG 20 Li B).**
- r) Ontkoppeling van de netspanning wordt uitgevoerd door aan het stopcontact te trekken.
- s) Alvorens de oplader te gebruiken, moet u de beschikbare spanning in elk land controleren.

- t) Monteer de acculader niet op de muur. Plaats hem op een vlak en stevig oppervlak.

2.3 MILIEUBESCHERMING EN VERWIJDERING

De volgende giftige en corrosieve materialen zijn te vinden in de accugroep die met dit werktuig gebruikt wordt: lithiumionen zijn een giftig materiaal.

! *Alle giftige materialen moeten op de juiste manier worden verwijderd om milieuverontreiniging te voorkomen.*

Neem voordat u beschadigde of kapotte lithiumionenaccugroepen weggooit, contact op met uw plaatselijke afvalverwerkingsbedrijf of uw plaatselijke Agentschap voor Milieubescherming voor specifieke informatie en instructies.

Breng de accu's naar een recycling- en / of verwijderingscentrum dat gecertificeerd is voor het verwerken van materialen met lithiumionen.

- Gooi de accu's niet weg met het huishoudelijk afval.
- De accu nooit verbranden.
- Plaats geen accu's op plaatsen waar ze onderdeel kunnen worden van een plaatselijke stortplaats of gemeentelijk vast afval.
- Breng ze naar een erkend recyclagecentrum.



Gooi elektrische apparatuur niet bij het gewoon huishoudelijk afval. Volgens de Europese Richtlijn 2012/19/EG inzake elektrisch en elektronisch afval en de toepassing ervan overeenkomstig de nationale wetgeving, moet de afgedankte elektrische apparatuur apart ingezameld worden voor recyclagedoeleinden. Indien de elektrische apparatuur afgedankt wordt op een afvalpark of in de ondergrond, kunnen de schadelijke stoffen de waterlaag bereiken en in de voedingsketen terecht komen, met nadelige gevolgen voor uw gezondheid en welzijn. Voor meer informatie over de afdanking van dit product, contacteer de instantie die bevoegd is voor de verwerking van het huishoudelijk afval of raadpleeg uw Verkooper.



Aan het einde van hun levensduur, moet men de accu's met de nodige zorg voor het milieu afdanken. De accu bevat materialen die gevaarlijk zijn voor U en voor de omgeving. Ze moet verwijderd worden en gescheiden ingezameld worden nabij een structuur die lithiumionenaccu's aanvaardt.



De gescheiden inzameling van gebruikte producten en verpakkingen staat recycling en hergebruik van de materialen toe. Het hergebruik van gerecycled materiaal helpt de vervuiling van het milieu te voorkomen en vermindert de vraag naar grondstoffen.

3. VEILIGHEIDSSIGNALLEN

Er zijn verschillende symbolen op de accu en op de acculader.

Betekenis van de symbolen:

	Stel de batterij niet bloot aan de zon wanneer de temperatuur hoger is dan 45°C
	Dompel de batterij niet onder in water en stel hem niet aan vochtigheid bloot.
	Werp de accu's niet in het vuur. GEVAAR OP ONTPLOFFING!
	Aan het einde van hun levensduur, moet men de accu's met de nodige zorg voor het milieu afdanken.
	Elektrische beschermingsgraad: klasse II, dubbele isolatie
	Enkel voor intern gebruik
	Alvorens op te laden, lees de instructies.
	Zekering
	EG-overeenstemmingskenteken
	Gooi elektrische apparatuur niet bij het gewoon huishoudelijk afval.

BELANGRIJK De beschadigde of onleesbaar geworden labels moeten vervangen worden. Vraag nieuwe labels aan uw eigen geautoriseerd Dienstcentrum.

4. CONTROLE VAN DE STAAT VAN DE LADING VAN DE ACCU

Druk op de toets voor aangifte van de capaciteit van de accu (1). De lichtjes (2) gaan aan in functie van het niveau van de capaciteit van de accu. Zie het volgende schema:

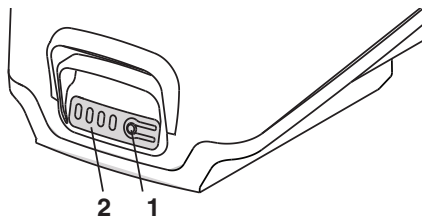

Lichten	Vermogen
4 groene lichten	De accu is voor 75%-100% opgeladen
3 groene lichten	De accu is voor 50% - 75% opgeladen
2 groene lichten	De accu is voor 25% - 50% opgeladen
1 groen licht	De accu is voor 1% - 25% opgeladen
1 groen knipperlicht	De accu is leeg en moet onmiddellijk opgeladen worden.

OPMERKING Tijdens het werk, is de accu tegen volledige ontlading beschermd door een beschermingssysteem dat de machine uitschakelt en de werking ervan blokkeert.

5. HERLADING VAN DE ACCU

De accu moet verplicht opgeladen worden:

- Voor het eerste gebruik na aankoop (de accu wordt niet volledig opgeladen verzonden);
- Alvorens elke langdurige periode van inactiviteit (meer dan 30 dagen) (par. 7);
- Vóór de machine na een lange periode van stilstand opnieuw in gebruik te nemen.

Als deze procedures niet in acht worden genomen of als de accu niet wordt opgeladen, kan er zich onherstelbare schade voordoen aan de elementen van de accu. Een lege accu **moet** zo snel mogelijk opgeladen te worden.

OPMERKING De accu kan op eender welk moment, ook gedeeltelijk, opgeladen worden, zonder risico op beschadiging.

OPMERKING De accu is voorzien van een bescherming die de herlading ervan verhindert indien de omgevingstemperatuur niet tussen 0 en +40 °C.

1. Sluit de lader aan op een AC-stopcontact (1).
2. Plaats de accugroep (2) in de oplader (3).
3. De LED-lampjes van de oplader (4) en van de accu (5) lichten op in een specifieke volgorde om de huidige accustatus aan te geven.

CG 20 Li

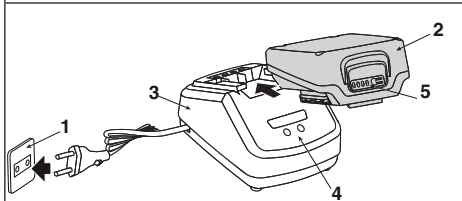

CGD 20 Li

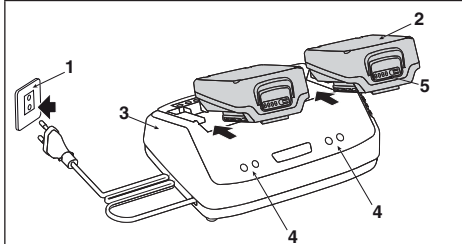

• ENKEL met acculader CG 20 Li B

Opladen kan rechtstreeks op de machine gebeuren, waarbij de accu's geplaatst blijven en de connector (A) op de machine wordt aangesloten, met behulp van zijn eigen laadstation (B).

Het laadstation (B) kan direct aan de muur worden bevestigd of op de bevestigingsrail (C) worden geschoven.

OPMERKING Voor alle montagehandelingen, zie de specifieke handleiding van de machine.

CG 20 Li B

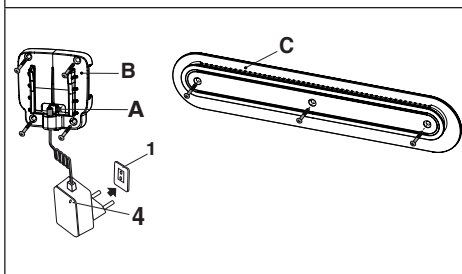

Om de adapter (D) te plaatsen/verwisselen, drukt u op (E) en verdraait u deze

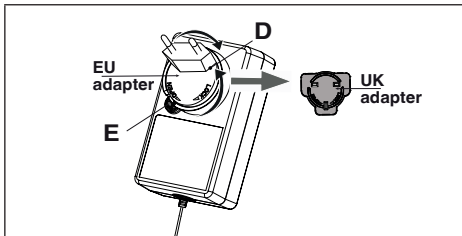

Accu's blijven in de machine zitten en de LED-lampjes gaan branden om de huidige status van de accu mee te delen.

BESCHRIJVING	STATUS LED LADER		STATUS LED ACCU
Accu afwezig	●	Groen	Alle Leds uit
Accu wordt opgeladen	●	Rood	⚙ 4 groene knipperende Leds, in progressieve sequentie
Accu volledig opgeladen	●	Groen	● 4 groene Leds
Accu oververhit: (verwijderen gedurende ong. 30 min. om afkoeling toe te staan)	●	Groen	⚙ 4 groene knipperende Leds, trage sequentie
Defecte accu: (verwijderen en vervangen met een nieuwe accu)	●	Groen	⚙ 4 groene knipperende Leds, snelle sequentie

CONTROLE VAN DE OPLADER

Indien de accugroep niet correct opgeladen wordt:

- Controleer de uitgaande stroom met een ander werktuig. Verzeker u ervan dat de stekker niet geïsoleerd is.
- Controleer of de contacten van de oplader niet zijn kortgesloten door vuil of andere materialen.
- Controleer of de connector correct in de machine is gestoken (met acculader CG 20 Li B)

6. REINIGING

Voordat u de oplader schoonmaakt of als er geen accugroep in zit, moet u deze loskoppelen.

⚠ Om het risico op brand, schokken of elektrische schokken te voorkomen:

- Gebruik geen vochtige doeken of reinigingsmiddelen op de accu of batterijlader.
- Reinig de buitenkant van de oplader met een droge en zachte doek. Spoel niet met pompen en reinig niet met water

7. STALLING

Als de accu en de oplader gedurende langere tijd niet zullen worden gebruikt, verwijdert u de batterij uit de oplader (of uit de machine, indien voorzien) en trekt u de stekker uit het stopcontact.

Als de accu gedurende lange tijd niet wordt opgeladen, moet deze altijd in de schaduw, op een koele plaats en in vochtvrije omgeving met een omgevingstemperatuur tussen 0–45 °C bewaard worden.

BELANGRIJK *In geval van langdurig niet-gebruik, moet men de accu om de twee maanden opladen, om de duur ervan te verlengen..*

8. ASSISTENTIE EN HERSTELLINGEN

Deze handleiding verstrekt alle gegevens die u nodig hebt om de machine te kunnen gebruiken en om er op de juiste manier eenvoudige onderhoudswerkzaamheden aan te kunnen verrichten, die de gebruiker zelf kan uitvoeren.

Alle afstellingen en onderhoudshandelingen die niet beschreven zijn in deze handleiding moeten uitgevoerd worden door uw Verkooper of in een gespecialiseerd Centrum dat beschikt over de originele reserveonderdelen en de nodige kennis en uitrustingen om de werken correct uit te voeren, met respect voor het oorspronkelijk niveau van veiligheid van de machine.

Handelingen die uitgevoerd werden in niet geschikte structuren of door onbekwame personen doen elke vorm van garantie en alle verplichtingen of aansprakelijkheid van de Fabrikant vervallen.

Niet originele wisselstukken en toebehoren zijn niet goedgekeurd; het gebruik van niet originele wisselstukken en toebehoren brengt de veiligheid van de machine in gevaar en onthefte de Fabrikant van alle verplichtingen en aansprakelijkheden en doet elke vorm van Garantie vervallen.

9. GARANTIE

De garantiedekking is enkel bestemd voor de consumenten, d.w.z. niet professionele bedieners.

De garantie dekt alle kwaliteits- en fabricagefouten die tijdens de garantieperiode door uw Wederverkooper of door een gespecialiseerd Centrum vastgesteld worden.

De toepassing van de garantie is beperkt tot de herstelling of vervanging van het defect geachte onderdeel.

- Onvoldoende kennis van de vergezellende documentatie (Gebruiksaanwijzing).
- Professioneel gebruik.
- Achteloosheid, nalatigheid.
- Externe oorzaak (bliksem, stoten, aanwezigheid van vreemde voorwerpen in de machine) of incident.
- Onjuist of niet door de fabrikant toegestaan gebruik en montage
- Slecht en/of onjuist onderhoud.
- Wijziging van de machine.
- Gebruik van niet-originele reserveonderdelen en accessoires.

Deze garantie geldt bovendien niet voor De eventueel bijkomende onkosten voor activering van de garantie, zoals de reiskosten tot bij de gebruiker, het vervoer van de machine naar de Wederverkooper, de huur van uitrustingen voor de vervanging of de oproep van een externe maatschappij voor alle onderhoudswerkzaamheden.

De gebruiker is beschermd door de nationale wetten van zijn eigen land. De gebruiker van de koper die voorzien zijn in de nationale wetten van zijn eigen land, zijn op geen enkele wijze beperkt door deze garantie.



INNHold

1. GENERELT	1
1.1 Hvordan lese bruksanvisningen	1
2. SIKKERHETSBESTEMMELSER	1
2.1 BATTERI	1
2.2 BATTERILADER	2
2.3 Miljøvern og KASSERING	2
3. SIKKERHETSSYMBOLER	3
4. KONTROLL AV BATTERIETS LADESTATUS	4
5. LADING AV BATTERIET	4
6. RENHOLD	5
7. OPPBEVARING	5
8. SERVICE OG REPARASJONER	5
9. GARANTI	5

1. GENERELT

1.1 HVORDAN LESE BRUKSANVISNINGEN

MERK eller **VIKTIG** presiserer og supplerer det som er forklart tidligere for å forhindre at maskinen ødelegges, eller at det oppstår skader.

Symbolet  angir en fare. Hvis advarslene ikke overholdes kan dette medføre personskader eller skader på tredjeparter og/eller ødeleggelser.

- De avsnittene som er merket med en firkant med stiplet
- grå ramme angir ekstrautstyr som ikke finnes på alle
- modellene som er dokumentert i denne bruksanvisningen.
- Kontroller om ekstrautstyret finnes på din modell.

2. SIKKERHETSBESTEMMELSER

 Dette apparatet kan brukes av barn over 8 år eller personer med nedsatte fysiske, sensoriske eller psykiske evner, eller personer som mangler erfaring og kunnskap, dersom de får tilsyn eller opplæring i en sikker bruk av apparatet og risikoene knyttet til bruken. Barn må ikke leke med apparatet. Rengjøring og vedlikehold må ikke utføres av barn uten tilsyn.

 Ta vare på disse instruksjonene! For å redusere faren for brann eller elektriske støt, er det viktig å følge disse instruksjonene nøye.

2.1 BATTERI

- a) Bruk kun spesifikke batterier beregnet for verktøyet. Bruk av andre batterier kan medføre personskader og brannfare.
- b) Pass på at apparatet er slått av før batteriet settes inn. Montering av et batteri i et elektrisk apparat som er slått på kan medføre brann.
- c) Fjern alltid batterigruppen før rengjøring, inspisering eller utfør vedlikeholdsoperasjoner ved redskapet.
- d) Ikke bruk et skadet eller modifisert batteri eller verktøy. Skadede eller modifiserte batterier kan utvise uforutsigbar oppførsel som kan føre til brann, eksplosjon eller fare for personskader.
- e) Et batteri i dårlig stand kan forårsake væskelekkasje.

 Elektrolyttene som kommer fra eventuelle tap av kjemiske stoffer fra batterigruppen er korrosive og giftige. Væsken som lekker fra batteriet kan forårsake hudirritasjon eller forbrenning.

Gjør slik at de kjemiske stoffene IKKE kommer i kontakt med øyne og huden og først og fremst, mo de ikke svelges.

Dersom de kjemiske stoffene som finnes i batteriet kommer i kontakt med øynene, skyll

umiddelbart av med rent vann i minst 15 minutter. Oppsøk lege umiddelbart.

Hvis den ytre forseglingen går i stykker og kjemikaliene i batteriet kommer i kontakt med huden: vask straks med såpe og vann og nøytraliser med sitronsaft, eddik eller andre lette syrer.

- f) Avbryt bruken av batteriet dersom det kommer uvanlig lukt fra det, dersom det overopphetes eller skifter farge/form og ikke ser ut som normalt.

⚠ Dersom batterigruppen sprekker eller blir ødelagt, med eller uten tap av kjemiske stoffer, må den ikke lades eller brukes på nytt.

IKKE FORSØK Å REPARERE DEN!

For å unngå uhell og fare for brann, eksplosjoner eller elektriske støt og unngå skader på miljøet:

- **Dekk batteriterminalene med resistent tape.**
 - **IKKE forsøk å fjerne eller ødelegge noen komponent av batterigruppen.**
 - **IKKE forsøk å åpne batterigruppen.**
 - **Kasser den og skift ut med en ny batterigruppe.**
- g) Hold det ubenyttede batteriet på avstand fra binders, mynter, nøkler, stifter, skruer og andre små metallgjenstander som kan kortslutte kontaktene. Kortslutning mellom batterikontaktene kan medføre antennelse eller brann.
- h) Ikke eksponer batteriet for ferskvann eller saltvann.
- i) Ikke utsett batteripakken eller verktøyet for ild eller for høy temperatur. Eksponering for ild eller temperaturer over 130 ° C kan forårsake eksplosjon. Oppbevar den alltid ved normal romtemperatur.
- j) Batteripakkecellene kan utvikle små lekkasjer hvis de brukes for mye eller ved ekstreme temperaturer.
- k) IKKE forsøk å kortslutte terminalene ved batterigruppen. IKKE bytt om på de negative og positive terminalene ved batteriet. IKKE koble terminalen, den positive og den negative, ved batteriet til metallobjekter.
- l) Under transport av akkumulatorene må ikke kontaktene kobles til hverandre, og ikke bruk metallbeholderen til transporten.
- m) IKKE demonter batteriet.
- n) IKKE treff, slå på batteriet, stig heller ikke opp på det.
- o) Ikke utfør reparasjoner ved batteriet. Reparasjonsaktiviteter må utføres av produsenten eller av et spesialisert servicesenter.
- c) Ikke senk redskapet, batterigruppen eller laderen ned i vann eller andre stoffer.
- d) Ikke la væske trenge inn i laderen.
- e) Ikke utsett laderen for drypp eller sprut, og ikke plasser beholdere som inneholder væsker, for eksempel vaser, oppå apparatet.
- f) Bruk ikke batteriladeren i omgivelser med lettantennelige damper, væsker eller på lettantennelige overflater som papir, stoff osv. Batteriladeren blir varm under oppladingen, og det kan oppstå brann.
- g) Ikke la batterigruppen eller laderen overopphetes. Dersom de er varme, la avkjøle før bruk.
- h) Lad bare ved romtemperatur, mellom 0 ° + 45 ° C. Ikke lad batteriet eller verktøyet utenfor dette temperaturområdet. Feil lading eller ved temperaturer utenfor det spesifiserte området kan skade batteriet og øke risikoen for brann.
- i) IKKE koble laderen til ledende materialer.
- j) IKKE bruk laderen for andre formål enn de som står indikert i denne bruksanvisningen.
- k) Ikke dekk ventilasjonsristene som finnes på den øvre delen av laderen. Ikke plasser laderen på en myk overflate, slik som for eksempel et teppe eller en pute. Hold laderens ventilasjonsrister rene.
- l) Unngå at små objekter i metall eller materialer slik som stålull, aluminiumsfolie eller andre fremmedlegemeer trenger inn i laderens hulrom.
- m) Ikke forsøk å koble til to ladere på samme tid.
- n) Før bruk, kontroller at den utgående spenningen og laderen ved batteriet er egnet for lading av batterigruppen.
- o) Ikke bruk laderen i tilfelle polaritetene for utgangen ikke samsvarer til de for ladingen.
- p) Ikke åpne lokket under noen omstendigheter. Dersom lokket er ødelagt, kan IKKE laderen brukes lenger.
- q) Den bøyelige eksterne ledningen ved batteriladeren kan ikke skiftes ut; dersom ledningen er ødelagt, må hele batteriladeren (for CG 20 Li ,CGD 20 Li).

Hvis kabelen er skadet, må den skiftes ut fra til spesialkabelsett tilgjengelig på produsenten eller din forhandler (for CG 20 Li B).

- r) Frakobling fra stormnettet skjer ved å ta ut kontakten.
- s) Før man bruker laderen, forsikre seg om den tilgjengelige nettspenningen i hvert land.
- t) Ikke monter laderen på veggen. Plasser den på en flat, solid overflate.

2.3 MILJØVERN OG KASSERING

De følgende giftige og korrosive materialene som befinner seg inne i batterigruppen brukt med dette redskapet: litiumioner er et giftig materiale.

⚠ Alle de giftige materialene må kasseres på riktig måte for å unngå miljøforurensning.

Før man kasserer batterigruppen med ødelagte eller skadede litiumioner, ta kontakt med det lokale firmaet for søppelhåndteringen, eller det lokale kontoret for miljøvern for eventuell informasjon og spesifikke instruksjoner.

Ta med batteriene til et godkjent miljøstasjon for kildesortering og/eller kassering av materialer med litiumioner.

2.2 BATTERILADER

⚠ Laderen er for oppladbare batterier med litiumioner. Andre typer batterier kan eksplodere og forårsake personskader og skader på ting.

- a) Bruk kun batteriladere anbefalt av produsenten for å lade batteriene. En batterilader som er egnet for en type batteripakke, kan skape fare for brann, elektrisk støt, overoppheting eller lekkasje av etsende væske fra batteriet når det brukes sammen med en annen batteripakke.
- b) Ikke lad batterigruppen ute i regnet eller i fuktige rom.

- Ikke kast batteriet i vanlig husholdningsavfall.
- Ikke brenn batteriet.
- Ikke plasser batteriet på steder der det kan bli en del av en lokal søppelfylling eller av solid husholdningsavfall.
- Det må tas med til en godkjent miljøstasjon for kildesortering.

 **Ikke kast elektrisk verktøy i husholdningsavfallet.** I henhold til direktiv 2012/19/EU om elektrisk og elektronisk avfall, og gjeldende nasjonale lover, skal brukt elektrisk verktøy leveres inn til mottak for et øko-kompatibelt gjenbruk. Hvis de elektriske verktøyene kastes på søppelfyllingen eller graves ned i jorden, kan de giftige stoffene nå grunnvannet og komme inn i næringskjeden og være til skade både for helsen og velferden. Kontakt renholdsverket eller din forhandler for ytterligere opplysninger om avhending av produktet.

 **Ved endt levetid må batteriene avhendes i henhold til gjeldende miljøbestemmelser.** Batteriet inneholder materialer som er farlige for folk og miljø. Batteriet må fjernes og avhendes separat ved et mottak for batterier med litiumioner.

 **Kildesortering av brukte produkter og emballasje tillater resirkulering og gjenbruk av materialene.** Gjenbruk av resirkulerte materialer hindrer miljøforurensning og reduserer behovet for råvarer.

3. SIKKERHETSSYMBOLER

Ulike symboler vises på batteriet og på batteriladeren. Symbolenes betydning:

	Ikke utsett akkumulatoren for sollys når temperaturen er høyere enn 45 °C.
	Ikke legg akkumulatoren i vann, og ikke utsett den for fuktighet.
	Brenn aldri batteriene. FARE FOR EKSPLOSJON!
	Ved endt levetid må batteriene avhendes i henhold til gjeldende miljøbestemmelser.
	Elektrisk beskyttelsesgrad: klasse II, dobbel isolering
	Kun for intern bruk
	Før lading, les instruksjonene.
	Sikring
	CE-merke
	Ikke kast elektrisk verktøy i husholdningsavfallet.

VIKTIG Klistremerker som er ødelagt eller uleselig må byttes ut. Be om nye klistremerker hos et autorisert servicesenter.

4. KONTROLL AV BATTERIETS LADESTATUS

Trykk på tasten for visning av batteriets kapasitet (1). Lysene (2) tennes avhengig av batteriets kapasitetsnivå. Se det følgende skjemaet:

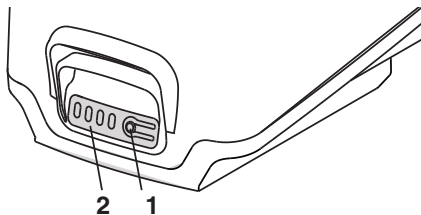

Lys	Kapasitet
4 Grønne lys	Batteriet er ladet med 75 % – 100 %
3 Grønne lys	Batteriet er ladet med 50 % – 75 %
2 Grønne lys	Batteriet er ladet med 25 % – 50 %
1 Grønt lys	Batteriet er ladet med 1 % – 25 %
1 Blinkende grønt lys	Batteriet har behov for umiddelbar lading

MERK Under bruk er batteriet beskyttet mot total utlading med en verneinnretning som slår av maskinen og stopper funksjonen.

5. LADING AV BATTERIET

Det er obligatorisk å lade batteriet:

- Før førstegangs bruk etter kjøp (batteriet sendes ikke fulladet);
- Før maskinen skal stå i ro for en lenger periode (mer enn 30 dager) (avsn. 7);
- Før start etter en lenger periode uten bruk.

Dersom den oppgitte prosedyren ikke følges eller batteriet ikke lades, kan battericellene påføres uopprettelig skade. Et utladet batteri **må** lades opp så snart som mulig.

MERK Batteriet kan lades når som helst, også delvis, uten fare for at det skades.

MERK Batteriet er utstyrt med en beskyttelse som forhindrer opplading hvis romtemperaturen ikke er på mellom 0 og +40 °C.

1. Koble laderen til en AC kontakt (1).
2. Sett inn batterigruppen (2) i laderen (3).
3. LED-lysene ved laderen (4) og batteriet (5) lyser for å kommunisere batteriets aktuelle tilstand.

CG 20 Li

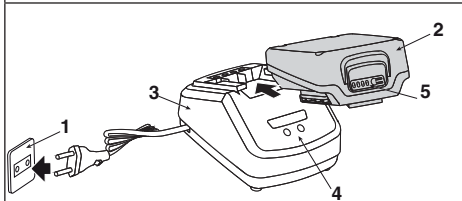

CGD 20 Li

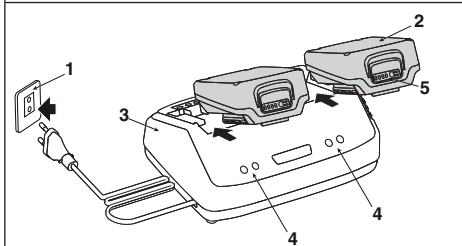

• KUN med batterilading CG 20 Li B

Lading kan gjøres direkte på maskinen, la batteriene være satt inn og kobler kontakten (A) til maskinen ved hjelp av sin egen ladebase (B).

Ladebasen (B) kan festes direkte til veggen eller skyves på festeskinnen (C).

MERK For alle monteringsoperasjoner, se den spesifikke håndboken til maskinen.

CG 20 Li B

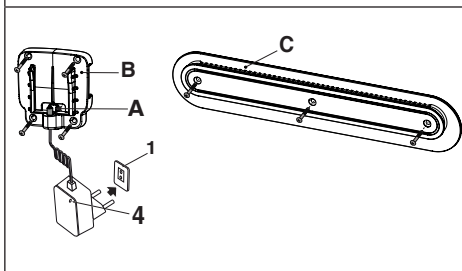

For å sette inn/bytte adapteren (D), trykk på (E) og roter

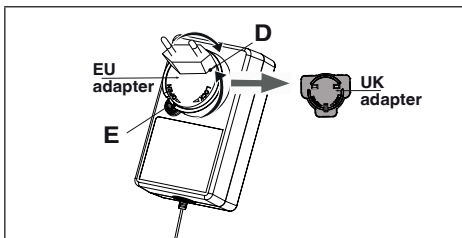

Batteriene forblir satt inn i maskinen og LED-lampene vil lyse for å kommunisere gjeldende batteristatus.

BESKRIVELSE	TILSTAND LED LADER		TILSTAND LED BATTERI	
Batteri ikke tilstede	●	Grønt		Alle LED avskrudd
Batteriet lades	●	Rødt	⚡	4 grønne blinkende LED i rekkefølge etter hverandre
Batteriet er fulladet	●	Grønt	●	4 grønne LED
Overopphetet batteri: (fjern batteriet i 30 min, slik at det kan kjøles av)	●	Grønt	⚡	4 blinkende grønne LED, sakte sekvens
Defekt batteri: (fjern og skift ut med et nytt batteri)	●	Grønt	⚡	4 blinkende grønne LED, rask sekvens

KONTROLL AV LADEREN

Dersom batterigruppen ikke lader seg på riktig måte:

- Kontroller utgangsstrømmen med et annet redskap. Forsikre seg om at kontakten ikke er isolert.
- Kontroller at ladekontaktene ikke har hatt en kortslutning på grunn av rester eller andre materialer.
- Kontroller at kontakten er riktig satt inn i maskinen (med CG 20 Li B batterilader)

6. RENHOLD

Før man rengjør laderen eller når det ikke finnes en batterigruppe inne i den, er det nødvendig å koble den fra.

⚠ For å unngå fare for branntilløp, elektrisk støt eller elektriske utladninger:

- Ikke stryk fuktige kluter eller rengjøringsmidler over batteriet eller batteriladeren.
- Rengjør den ytre delen av batteriladeren med en tørr og myk klut. Ikke skyll av med eventuelle pumper, ei heller rengjøre med vann.

7. OPPBEVARING

Dersom batteriet og laderen ikke brukes over en lengre tidsperiode, fjern batteriet fra laderen (eller fra bilen, hvis det finnes) og koble fra AC-kontakten.

Dersom batteriet ikke lades over en lengre tidsperiode, er det alltid nødvendig å oppbevare det i skyggen, på et kjølig og tørt sted, med en romtemperatur som ligger mellom 0–45 °C.

VIKTIG Ved lange perioder uten bruk må batteriet lades hver 2. måned for å forlenge levetiden.

8. SERVICE OG REPARASJONER

Denne bruksanvisningen gir alle nødvendige indikasjoner for å kjøre maskinen, samt informasjon om korrekt vedlikehold som kan utføres av brukeren.

Alle justerings- og vedlikeholdsinngrep som ikke er beskrevet i denne håndboken, skal utføres av forhandleren eller av et verksted som har de nødvendige kunnskapene og utstyret. På denne måten kan man være trygg på at arbeidet utføres korrekt, og maskinens opprinnelige sikkerhetsnivå og tilstand opprettholdes.

Inngrep utført ved uegnede verksteder eller av ukvalifiserte personer, fører til bortfall av garantien og hever produsenten for enhver forpliktelse og ethvert ansvar.

Uoriginale reservedeler og tilbehør er ikke godkjent: ved bruk av uoriginale reservedeler og tilbehør settes maskinens sikkerhet i fare og løser Produsenten fra ethvert ansvar og garantiforpliktelser.

9. GARANTI

Garantivilkårene gjelder kun for forbrukere, det vil si brukere som ikke er profesjonelle fagfolk.

La garantien dekke alle defekter ved materialer og fabrikkasjon som måtte oppstå i løpet av garantiperioden og som har blitt godkjent av Forhandleren fin eller et spesialisert servicesenter.

Garantiens utstrekning begrenser seg til reparasjon og utskifning av den defekte komponenten.

- Manglende kjennskap til vedlagt dokumentasjon (Instruksjonshåndbok).
- Profesjonell bruk.
- Uoppmerksomhet, forsømmelse.
- Eksterne årsaker (lynnedslag, støt, forekomsten av fremmedlegemer inne i maskinen) eller ulykker.
- Uegnet bruk og montering eller som ikke er tillatt av produsenten.
- Dårlig og/eller feil vedlikehold.
- Endring av maskinen.
- Bruk av uoriginale reservedeler og tilbehør.

Dessuten dekker garantien ikke Detilleggskonstandene som eventuelt knyttes til garanti, slik som overføring til brukeren, transport av maskinen til Forhandler, leie av erstatningsutstyr eller innleie av et eksternt firma for alle vedlikeholdsarbeidene.

Kjøperen er beskyttet av gjeldende nasjonale lover. Kjøperens lovfestede nasjonale rettigheter kan ikke på noen måte begrenses av denne garantien.

**SPIS TREŚCI**

1. INFORMACJE OGÓLNE.....	1
1.1 Jak posługiwać się instrukcją obsługi.....	1
2. ZASADY BEZPIECZEŃSTWA.....	1
2.1 AKUMULATOR.....	1
2.2 ŁADOWARKA.....	2
2.3 OCHRONA ŚRODOWISKA I UTYLIZACJA.....	3
3. OZNAKOWANIE BEZPIECZEŃSTWA.....	4
4. KONTROLA STANU NAŁADOWANIA AKUMULATORA.....	4
5. ŁADOWANIE AKUMULATORA.....	4
6. CZYSZCZENIE.....	5
7. MAGAZYNOWANIE.....	6
8. SERWIS I NAPRAWA.....	6
9. GWARANCJA.....	6

1. INFORMACJE OGÓLNE**1.1 JAK POSŁUGIWAĆ SIĘ INSTRUKCJĄ OBSŁUGI**

UWAGA lub **WAŻNE** dostarcza dokładniejszego omówienia lub dodatkowych elementów do podanych poprzednio wskazówek w celu uniknięcia uszkodzenia maszyny lub spowodowania strat.

Symbol  wskazuje zagrożenie. Niezastosowanie się do tego ostrzeżenia może spowodować obrażenia ciała użytkownika lub osób trzecich i/lub szkody materialne.

- Paragrafy oznaczone kwadracikiem z krawędzią
- z szarych kropek wskazują na opcjonalne funkcje
- niewystępujące we wszystkich modelach opisanych
- w niniejszej instrukcji. Sprawdzić, czy dana
- opcja obecna jest w zakupionym modelu.

2. ZASADY BEZPIECZEŃSTWA

 Niniejsze urządzenie nie jest przeznaczone do użytkowania przez dzieci w wieku poniżej 8 lat i przez osoby o ograniczonych zdolnościach fizycznych, sensorycznych lub umysłowych lub nieposiadające doświadczenia i / lub znajomości przedmiotu, o ile nie będą nadzorowane przez osoby odpowiedzialne za ich bezpieczeństwo lub nie nabeżdżą wystarczającej wiedzy na temat obsługi urządzenia i zagrożeń z nią związanych. Nie zezwalać dzieciom na zabawę urządzeniem. Czyszczenie i konserwacja będące obowiązkiem użytkownika nie mogą być wykonywane przez dzieci bez nadzoru.

 Zachować niniejsze instrukcje bezpieczeństwa! Aby zmniejszyć ryzyko pożaru lub porażenia prądem elektrycznym, należy dokładnie przestrzegać niniejszej instrukcji.

2.1 AKUMULATOR

- a) Używać wyłącznie ściśle określonych akumulatorów, przewidzianych dla użytkowanego narzędzia. Stosowanie innych akumulatorów może być przyczyną obrażeń oraz może powodować zagrożenie pożarowe.
- b) Przed włożeniem akumulatora, upewnić się, że urządzenie jest wyłączone. Montaż akumulatora do włączonego urządzenia elektrycznego może spowodować pożar.
- c) Przed przystąpieniem do czyszczenia, inspekcji lub konserwacji urządzenia należy zawsze wyjąć zespół akumulatora.
- d) Nie używać uszkodzonego lub zmodyfikowanego akumulatora lub narzędzia. Uszkodzone lub zmodyfikowane akumulatory mogą się zachowywać w sposób nieprzewidywalny i powodować zagrożenie wystąpienia pożaru, wybuchu lub ryzyko zranienia.

- e) Akumulator w złym stanie może spowodować wyciek płynu.

⚠ *Elektrolity uwalniane w przypadku ewentualnych wycieków substancji chemicznych z zespołu akumulatora mają działanie korozyjne i toksyczne. Płyn wyciekający z akumulatora może spowodować zapalenie skóry lub poparzenia. Zapewnić, by substancje chemiczne NIE stykały się z oczami, skórą, a przede wszystkim ich nie polykać.*

Jeśli substancje chemiczne znajdujące się w akumulatorze wejdą w kontakt z oczami, należy natychmiast płukać czystą wodą przez co najmniej 15 minut. Skontaktować się natychmiast z lekarzem.

W razie uszkodzenia zewnętrznej plombi i wejścia substancji chemicznych znajdujących się w akumulatorze w kontakt ze skórą: natychmiast umyć wodą z mydłem i zneutralizować sokiem z cytryny, octem lub innymi lekkimi kwasami.

- f) Przerwać użycie akumulatora, jeśli wydziela on nietypowe zapachy, przegrzewa się lub zmienia kolor/kształt i przyjmuje dziwny wygląd.

⚠ *W razie pęknięcia lub uszkodzenia zespołu akumulatora, z wyciekami substancji chemicznych lub bez wycieku, nie należy ładować ani używać akumulatora.*

NIE PRZEPROWADZAĆ SAMODZIELNYCH NAPRAW!

Aby uniknąć nieszczęśliwych wypadków i ryzyka pożaru, wybuchów lub porażenia elektrycznych i szkód środowiskowych:

- *Zabezpieczyć zaciski akumulatora odporną taśmą samoprzylepną.*
- *NIE próbować zdejmować lub uszkadzać jakiegokolwiek części zespołu akumulatora.*
- *NIE próbować otwierać zespołu akumulatora.*
- *Należy go przekazać do likwidacji i wymienić na nowy zespół akumulatora.*

- g) Nieużywany akumulator należy przechowywać z dala od spinaczy biurowych, monet, kluczy, gwoździ, śrub lub innych małych przedmiotów metalowych, które mogłyby spowodować zwarcie styków. Zwarcie styków akumulatora może spowodować zapalenie lub pożar.
- h) Nie wystawiać akumulatora na działanie słodkiej lub sionej wody.
- i) Nie wystawiać zestawu akumulatora lub narzędzia na działanie ognia lub wysokiej temperatury. Ekspozycja na działanie ognia lub temperatury przekraczającej 130 °C może spowodować wybuch. Przechowywać go zawsze w normalnej temperaturze pokojowej.
- j) W razie zbyt intensywnego użytkowania lub granicznych temperatur w ogniwach zespołu akumulatora mogą wystąpić niewielkie wycieki.
- k) Nie próbować zwierać zacisków zespołu akumulatora. Nie zamieniać ujemnych i dodatnich zacisków akumulatora. Nie podłączać dodatniego i ujemnego

zacisku akumulatora przy użyciu metalowych przedmiotów.

- l) Podczas transportu akumulatorów, należy uważać, aby kontakty nie zostały ze sobą połączone i nie używać pojemników metalowych do transportu.
- m) Nie demontować akumulatora.
- n) Nie uderzać, nie tłuc ani nie stawiać na akumulator.
- o) Nie wykonywać żadnych napraw akumulatora. Wszelkie naprawy muszą być wykonywane przez producenta lub wyspecjalizowane centrum serwisowe.

2.2 ŁADOWARKA

⚠ *Ładowarka akumulatorów z jonami litu. Inne rodzaje akumulatorów mogą wybuchnąć i spowodować obrażenia ciała oraz szkody materialne.*

- a) Do ładowania akumulatora należy używać wyłącznie ładowarek akumulatora zalecanych przez producenta. W razie użycia z innym rodzajem akumulatora, ładowarka przeznaczona dla danego rodzaju akumulatora może prowadzić do wywołania pożaru, porażenia, wycieku cieczy.
- b) Nie ładować zespołu akumulatora w deszczu lub w wilgotnym otoczeniu.
- c) Nie zanurzać narzędzia, zespołu akumulatora ani ładowarki w wodzie ani innych płynach.
- d) Nie zezwalać na przedostanie się płynu do wnętrza ładowarki.
- e) Nie narażać ładowarki na kapanie lub rozpylanie i nie ustawiać nad nim pojemników z płynem, takich jak na przykład wazony.
- f) Nie używać ładowarki akumulatora w obecności oparów, substancji łatwopalnych lub na powierzchniach łatwopalnych takich jak papier, tkanina itp. Podczas ładowania, ładowarka akumulatora nagrzewa się, co mogłoby spowodować pożar.
- g) Nie dopuść do przegrzania się zespołu akumulatora lub ładowarki. W razie nagrzania należy je ochłodzić przed użyciem.
- h) Naładować wyłącznie do temperatury otoczenia, od 0° + 45°C. Nie ładować akumulatora lub narzędzia poza ten interwał temperatury. Niewłaściwe naładowanie lub ładowanie do temperatury znajdującej się poza wskazanym interwałem może uszkodzić baterię i zwiększyć ryzyko pożaru.
- i) Nie podłączać ładowarki za pomocą materiałów przewodzących.
- j) NIE używać ładowarki do celów innych niż wskazane w niniejszej instrukcji.
- k) Nie zakrywać kratki wentylacyjnych w górnej części ładowarki. Nie umieszczać ładowarki na miękkiej powierzchni, na przykład na kocu lub poduszce. Utrzymywać w czystości kratki wentylacyjne ładowarki.
- l) Zapobiegać przedostawaniu się do komory ładowarki niewielkich metalowych przedmiotów lub takich materiałów, jak wełna stalowa, folia aluminiowa lub inne obce cząsteczki.
- m) Nie podłączać dwóch ładowarek równocześnie.
- n) Przed użyciem należy sprawdzić, czy napięcie wyjściowe i prąd ładowarki akumulatora nadają się do ładowania zespołu akumulatora.

- o) Jeśli polaryzacja wyjściowa nie jest zgodna z polaryzacją ładowania, nie należy używać ładowarki.
- p) Pod żadnym pozorem nie otwierać pokrywy. Jeśli pokrywa jest uszkodzona, nie można używać ładowarki.
- q) Nie wymieniać elastycznego, zewnętrznego kabla ładowarki; w razie uszkodzenia kabla należy utylizować całą ładowarkę (do CG 20 Li, CGD 20 Li).

W razie uszkodzenia kabla, należy go wymienić wykorzystując zestaw specjalnych kabli dostępny u producenta lub sprzedawcy (do CG 20 Li B).

- r) Odłączenie od napięcia sieciowego następuje przez podciągnięcie z gniazda sieciowego.
- s) Przed rozpoczęciem użytkowania ładowarki sprawdzić napięcie dostępne w każdym Kraju.
- t) Nie montować ładowarki na ścianie. Oprzeć ją na płaskiej i solidnej powierzchni.

2.3 OCHRONA ŚRODOWISKA I UTYLIZACJA

Wewnątrz zespołu akumulatora znajdują się następujące materiały toksyczne i korozyjne : jony litu są toksycznym materiałem.

⚠ Aby zapobiec zanieczyszczeniu środowiska, należy odpowiednio utylizować wszelkie materiały toksyczne. Przed utylizacją uszkodzonych lub zepsutych akumulatorów litowo-jonowych należy się skontaktować się z miejscowym biurem do spraw utylizacji odpadów lub miejscowym biurem do spraw ochrony środowiska w celu uzyskania szczegółowych informacji i instrukcji. Przekazać akumulatory do certyfikowanego centrum recyklingu i/lub utylizacji materiałów z jonami litu.

- Nie wyrzucać akumulatorów do odpadów domowych.
- Nie palić akumulatora.
- Nie umieszczać akumulatorów w miejscach, w których mogłyby się one stać częścią składowiska odpadów miejscowych lub komunalnych.
- Przekazać je do autoryzowanego centrum recyklingu.

⚠ Nie wyrzucać urządzeń elektrycznych wraz z odpadami domowymi. Zgodnie z Dyrektywą Europejską 2012/19/WE w sprawie użytego sprzętu elektrycznego i elektronicznego oraz jej wykonawstwa zgodnie z przepisami krajowymi, zużyte urządzenia elektryczne muszą być zbierane oddzielnie w celu ponownego ich wykorzystania w sposób przyjazny dla środowiska. Jeżeli urządzenia elektryczne są usuwane na składowisko odpadów lub w terenie, szkodliwe substancje mogą dotrzeć do wód gruntowych i wejść do łańcucha pokarmowego, powodując zagrożenie dla zdrowia ludzkiego i dobrego samopoczucia. Aby uzyskać więcej szczegółowych informacji na temat utylizacji tego produktu, należy się zwrócić do organu odpowiedzialnego za utylizację odpadów z gospodarstw domowych lub do Państwa sprzedawcy.

⚠ Pod koniec okresu użytkowania, w trosce o środowisko naturalne, dokonać utylizacji akumulatora. Akumulator zawiera materiał, który jest niebezpieczny dla osób i otoczenia. Akumulator powinien być poddany utylizacji w wyspecjalizowanym punkcie, który zajmuje się recyklingiem akumulatorów litowo-jonowych.



Dzięki selektywnej zbiórce zużytych produktów i opakowań możliwy jest recykling i ponowne wykorzystanie materiałów. Ponowne wykorzystanie materiałów pochodzących z recyklingu chroni środowisko naturalne i zmniejsza popyt na surowce.

3. OZNAKOWANIE BEZPIECZEŃSTWA

Na akumulatorze i na ładowarce są obecne różne symbole. Znaczenie symboli:

	Nie wystawiać akumulatora na słońce, gdy temperatura przekracza 45°C.
	Nie zanurzać akumulatora w wodzie i nie wystawiać go na działanie wilgoci.
	Nie wrzucać akumulatorów do ognia. NIEBEZPIECZEŃSTWO WYBUCHU!
	Pod koniec okresu użytkowania, w trosce o środowisko naturalne, dokonać utylizacji akumulatora.
	Stopień ochrony elektrycznej: klasa II, podwójna izolacja
	Tylko do użytku wewnętrznego
	Przed ładowaniem przeczytać instrukcję.
	Bezpiecznik
	Znak zgodności CE
	Nie wyrzucać urządzeń elektrycznych wraz z odpadami domowymi.

WAŻNE Uszkodzone lub nieczytelne etykiety należy wymienić. Zwrócić się o nowe etykiety do autoryzowanego serwisu.

4. KONTROLA STANU NAŁADOWANIA AKUMULATORA

Nacisnąć przycisk wskazujący pojemność akumulatora (1). Diody (2) zaświecą się zgodnie z poziomem naładowania akumulatora. Patrz następujący schemat:

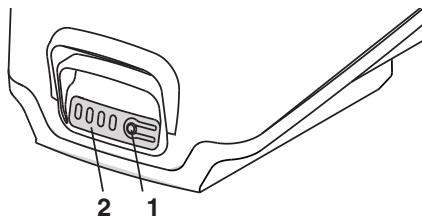

Światła	Pojemność
4 zielone diody	Akumulator jest naładowany w 75% – 100%
3 zielone diody	Akumulator jest naładowany w 50% – 75%
2 zielone diody	Akumulator jest naładowany w 25% – 50%
1 zielona dioda	Akumulator jest naładowany w 1% – 25%
1 migająca zielona dioda	Akumulator jest rozładowany i wymaga natychmiastowego naładowania

UWAGA Podczas użytkowania akumulator jest zabezpieczony przed całkowitym rozładowaniem za pomocą urządzenia zabezpieczającego, które wyłącza maszynę i blokuje jej działanie.

5. ŁADOWANIE AKUMULATORA

Należy naładować akumulator:

- Przed pierwszym użyciem po zakupie (akumulator nie jest wysyłany w pełni naładowany);
- Przed każdym dłuższym okresem bezczynności (powyżej 30 dni) (par. 7);
- Przed zastosowaniem po dłuższym okresie nieużytkowania.

Nieprzestrzeganie wyżej wymienionej procedury lub nie naładowanie akumulatora mogłoby spowodować bezpowrotne uszkodzenie jego elementów. Rozładowany akumulator **musi** być jak najszybciej poddany ładowaniu.

UWAGA Akumulator może być ponownie naładowany w każdej chwili, również częściowo, bez ryzyka jego uszkodzenia.

UWAGA Akumulator jest wyposażony w zabezpieczenie uniemożliwiające ładowanie, jeśli temperatura otoczenia nie mieści się w przedziale pomiędzy 0 i +40 °C.

1. Podłączyć ładowarkę do gniazdka elektrycznego AC (1).
2. Włożyć akumulator (2) do ładowarki (3).

3. Diody ładowarki (4) i akumulatora (5) zaświecą się w określonej kolejności, informując o bieżącym stanie naładowania akumulatora.

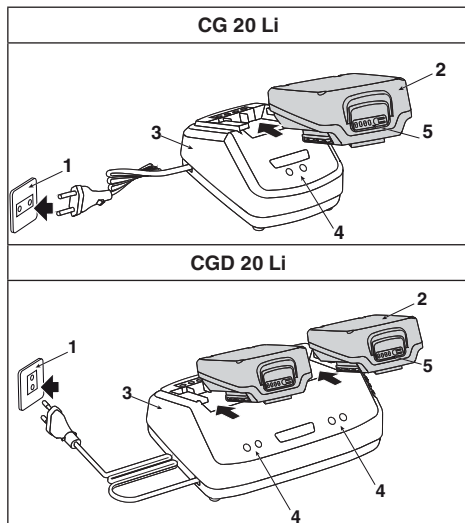

• TYLKO z ładowarką CG 20 Li B

Można dokonać bezpośredniego ładowania maszyny, pozostawiając włożone akumulatory i podłączając złącze (A) do maszyny za pomocą bazy ładującej (B).

Można przymocować bazę ładującą (B) bezpośrednio do ściany lub do prowadnicy mocującej (C).

UWAGA Wszystkie czynności montażowe opisano w instrukcji maszyny.

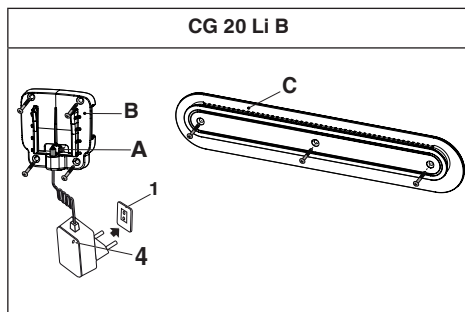

Aby zamontować/zmienić dopasownik (D), nacisnąć (E) i przekręcić

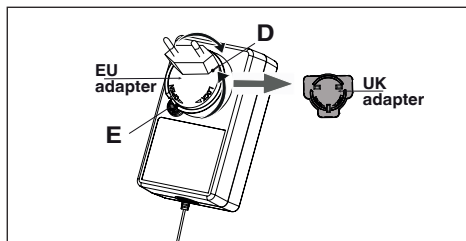

Akumulatory pozostają w maszynie i nastąpi zaświecenie diod, w celu powiadomienia o bieżącym stanie akumulatora.

OPIS	STAN DIOD ŁADOWARKI		STAN DIOD AKUMULATORA
Brak akumulatora	●	Zielona	Wszystkie diody zgaszone
Ładowanie akumulatora	●	Czerwona	4 migające zielone diody, w kolejności progresywnej
Akumulator całkowicie naładowany	●	Zielona	4 zielone diody
Przeegrzana bateria: (wyjąć na około 30 minut, aby ochłodzić)	●	Zielona	4 migające zielone diody, wolna sekwencja
Akumulator uszkodzony: (wyjąć akumulator i wymienić go na nowy)	●	Zielona	4 migające zielone diody, szybka sekwencja

KONTROLA ŁADOWARKI

Jeśli zespół akumulatora nie ładuje się prawidłowo:

- Sprawdzić prąd wyjściowy za pomocą innego narzędzia. Upewnić się, że gniazdo nie jest odizolowane.
- Sprawdzić, czy styki ładowarki nie zostały zwarte z powodu obecności zanieczyszczeń lub innych materiałów.
- Sprawdzić, czy złącze jest prawidłowo umieszczone w maszynie (z ładowarką CG 20 Li B)

6. CZYSZCZENIE

Przed przystąpieniem do czyszczenia ładowarki lub gdy wewnątrz nie jest obecny zespół akumulatora, należy ją odłączyć od zasilania.

⚠ Aby uniknąć ryzyka pożaru, porażenia prądem lub wyładowań elektrycznych:

- Nie przecierać akumulatora lub ładowarki wilgotnymi ściereczkami lub środkami czyszczącymi.

- Wyczyścić zewnętrzną część ładowarki suchą i miękką ściereczką. Nie pluwać przy użyciu pomp i nie czyścić wodą.

7. MAGAZYNOWANIE

Jeśli akumulator i ładowarka nie będą używane przez dłuższy okres czasu, należy wyjąć akumulator z ładowarki (lub z maszyny, jeśli przewidziano) i odłączyć gniazdo AC.

Jeśli akumulator nie jest ładowany przez dłuższy okres czasu, należy go zawsze przechowywać w cieniu, w chłodnym miejscu i w otoczeniu pozbawionym wilgoci w temperaturze 0~45°C.

WAŻNE W przypadku długotrwałej bezczynności, w celu przedłużenia wydajności akumulatora, należy ładować go raz na dwa miesiące.

8. SERWIS I NAPRAWA

Niniejsza instrukcja zawiera wszelkie niezbędne informacje potrzebne do właściwego posługiwania się maszyną i poprawnego wykonania podstawowych czynności z zakresu konserwacji dokonywanych przez samego użytkownika.

Wszelkie czynności związane z regulacją i naprawą, które nie zostały opisane w niniejszej instrukcji muszą być wykonywane przez lokalnego sprzedawcę lub wyspecjalizowany serwis, który dysponuje oryginalnymi częściami zamiennymi, wiedzą i odpowiednim sprzętem niezbędnym do prawidłowego wykonania pracy, zachowując stopień bezpieczeństwa oraz oryginalny stan maszyny.

Czynności wykonane przez nieodpowiednie serwisy lub osoby niekompetentne powodują utratę wszystkich udzielonych gwarancji oraz zwalniają producenta z jakiegokolwiek zobowiązania i odpowiedzialności.

Stosowanie części zamiennych i akcesoriów, które nie zostały zatwierdzone oraz innych niż oryginalne zagraża bezpieczeństwu urządzenia i zwalnia Producenta od jakiegokolwiek zobowiązań lub odpowiedzialności..

9. GWARANCJA

Postanowienia gwarancyjne dotyczą wyłącznie konsumentów, tj. nieprofesjonalnych operatorów.

Gwarancja obejmuje wszystkie wady materiałów i wykonania, stwierdzone w okresie gwarancyjnym przez sprzedawcę lub autoryzowane centrum serwisowe.

Wykonanie gwarancji ogranicza się do naprawy lub wymiany części uznanych za wadliwe.

- Niezapoznania się użytkowników z załączoną dokumentacją (Instrukcje użytkownika i wskazówki).
- Profesjonalnego użytkownika.
- Nieuwagi, zaniedbania.
- Przyczyny zewnętrznej (błyskawice, uderzenia, obecność ciał obcych wewnątrz maszyny) lub wypadku.

- Nieprawidłowego lub niedozwolonego użytkownika i montażu maszyny.
- Niewystarczającej i/lub nieprawidłowej konserwacji.
- Modyfikacji maszyny.
- Użycia nieoryginalnych części zamiennych lub akcesoriów.

Ponadto, gwarancja nie obejmuje: Wszelkich dodatkowych kosztów związanych z aktywacją gwarancji, takich jak przemieszczenie jej do użytkownika, przewóz maszyny do sprzedawcy detalicznego, wynajem sprzętu zastępczego lub wykonanie połączeń telefonicznych do firmy zewnętrznej w celu przeprowadzenia wszystkich prac konserwacyjnych.

Użytkownik podlega przepisom prawa danego kraju. Niniejsza gwarancja w żaden sposób nie ogranicza praw, które przysługują kupującemu w ramach tych przepisów.



ÍNDICE

1. PARTE GERAL.....	1
1.1 Como ler o manual.....	1
2. NORMAS DE SEGURANÇA.....	1
2.1 BATERIA.....	1
2.2 CARREGADOR DE BATERIA.....	2
2.3 Tutela ambiental e ELIMINAÇÃO.....	3
3. SINALIZAÇÃO DE SEGURANÇA.....	3
4. CONTROLO DO ESTADO DE CARGA DA BATERIA....	4
5. RECARGA DA BATERIA.....	4
6. LIMPEZA.....	5
7. ARMAZENAMENTO.....	5
8. ASSISTÊNCIA E REPARAÇÃO.....	5
9. GARANTIA.....	5

1. PARTE GERAL

1.1 COMO LER O MANUAL

NOTA ou **IMPORTANTE** fornece explicações ou outros elementos relativos ao que já foi indicado anteriormente, com o propósito de não danificar a máquina ou causar danos.

O símbolo  **evidencia um perigo. A inobservância das advertências acarreta a possibilidade de lesões pessoais ou a terceiros e/ou danos.**

Os parágrafos realçados com um quadrado com uma borda pontilhada cinzenta indicam características opcionais que não estão presentes em todos os modelos documentados neste manual. Verifique se a característica está presente no seu modelo.

2. NORMAS DE SEGURANÇA

 **O aparelho pode ser utilizado por crianças com mais de 8 anos de idade e por pessoas com capacidades físicas, sensoriais ou mentais reduzidas ou sem experiência e conhecimento, desde que sejam supervisionadas ou instruídas sobre o uso do aparelho de forma segura e desde que compreendam os perigos envolvidos. As crianças não devem brincar com o aparelho. A limpeza e a manutenção que deverão ser realizadas pelo utilizador não deverão ser efetuadas por crianças sem a supervisão de um adulto.**

 **Guarde essas instruções! Para reduzir o risco de incêndio ou choques elétricos, é importante seguir atentamente essas instruções.**

2.1 BATERIA

- Utilize somente as baterias específicas previstas para o seu dispositivo. O uso de outras baterias pode provocar lesões e risco de incêndio.
- Certifique-se de que o aparelho esteja desligado antes de inserir a bateria. Montar uma bateria num aparelho elétrico ligado pode provocar acidentes.
- Remova sempre o grupo bateria antes de limpar, inspecionar ou efetuar operações de manutenção na ferramenta.
- Não utilizar uma bateria ou uma ferramenta danificada ou alterada. As baterias danificadas ou alteradas podem apresentar um comportamento imprevisível com conseqüente incêndio, explosão ou risco de lesões.
- Uma bateria em más condições pode provocar o vazamento de líquido.

 **Os eletrólitos libertados por eventuais vazamentos de substâncias químicas do grupo bateria são corrosivos e tóxicos. O líquido**

expulso da bateria pode provocar inflamações ou queimaduras.

Fazer com que as substâncias químicas NÃO entrem em contato com olhos, pele e, principalmente, não ingeri-los.

Caso as substâncias químicas contidas na bateria entrem em contato com os olhos, lave-os imediatamente com água limpa por pelo menos por 15 minutos. Consulte um médico imediatamente.

Caso a vedação externa se rompe e as substâncias químicas contidas na bateria entrem em contato com a pele: lavar-se imediatamente com água e sabão e neutralizar com suco de limão, vinagre ou outros ácidos leves.

- f) Interrompa a utilização da bateria caso esta última emita odores estranhos, se superaqueça ou mude de cor/forma e tenha um aspecto anormal.

⚠ *Caso o grupo bateria trinque, quebre ou se danifique, com ou sem vazamento de substâncias químicas, não recarregá-lo e não utilizá-lo.*

NÃO PROCURE CONSERTÁ-LO!

Para evitar acidentes e riscos de incêndio, explosões ou choques elétricos e evite provocar danos ao ambiente:

- *Cubra os terminais da bateria com fita adesiva resistente.*
 - *NÃO procure remover ou destruir qualquer componente do grupo bateria.*
 - *NÃO procure abrir o grupo bateria.*
 - *Eliminá-lo e substituí-lo por um novo grupo bateria.*
- g) Mantenha a bateria afastada de cliques, moedas, chaves, pregos ou outros objetos metálicos pequenos que possam provocar o curto-circuito dos contatos. O curto-circuito dos contatos da bateria pode provocar combustões ou incêndios.
- h) Não expor a bateria à água doce ou salgada.
- i) Não expor o pacote bateria ou a ferramenta ao fogo ou temperatura excessiva. A exposição ao fogo ou temperatura superior a 130°C pode provocar uma explosão. Mantenha-o sempre a uma temperatura ambiente normal.
- j) As células do grupo bateria podem desenvolver pequenos vazamentos se utilizadas por muito tempo ou a temperaturas extremas.
- k) Não provoque curto-circuito nos terminais do grupo bateria. Não inverta os terminais negativo e positivo da bateria. Não conecte o terminal positivo e negativo da bateria com objetivos metálicos.
- l) Durante o transporte da bateria, preste atenção para que os contatos não sejam conectados entre si e não use recipientes metálicos para o transporte.
- m) Não desmonte a bateria.
- n) Não bata, colida, fique em pé na bateria.
- o) Não efetue operações de reparação na bateria. Atividades de reparação devem ser efetuadas pelo fabricante ou por um centro de assistência especializado.

2.2 CARREGADOR DE BATERIA

⚠ *O carregador é para baterias recarregáveis com íons de Lítio. Outros tipos de baterias podem explodir e provocar acidentes às pessoas e danos aos objetos.*

- a) Para carregar a bateria, utilize apenas o carregador de bateria recomendado pelo fabricante. Um carregador de baterias apropriado a um tipo de grupo de baterias pode criar um risco de incêndio, um choque elétrico, um aquecimento excessivo ou um vazamento de líquido corrosivo da bateria se utilizado com um outro grupo baterias.
- b) Não recarregue o grupo baterias debaixo de chuva ou em ambientes húmidos.
- c) Não mergulhe a ferramenta, o grupo bateria ou o carregador em água ou outros líquidos.
- d) Não permita que líquido entre dentro do carregador.
- e) Não exponha o carregador de bateria a gotejamento ou borrifos e não deverão ser posicionados em cima do aparelho recipientes com líquidos como, por exemplo, vasos.
- f) Não use o carregador de bateria em locais com presença de vapores, substâncias inflamáveis ou em superfícies facilmente inflamáveis como papel, tecido, etc. Durante a recarga, o carregador de bateria se aquece e pode provocar incêndio.
- g) Não deixe que o grupo bateria ou o carregador se aqueça excessivamente. Caso estejam quentes, deixe-os arrefecer antes do uso.
- h) Recarregue apenas em temperatura ambiente 0° + 45°C. Não carregue a bateria ou a ferramenta além desse intervalo de temperatura. Um carregamento inapropriado ou a uma temperatura além do intervalo especificado pode danificar a bateria e aumentar o risco de incêndio.
- i) NÃO conectar o carregador com materiais condutivos.
- j) NÃO utilize o carregador para finalidades diversas daquelas indicados no presente manual.
- k) Não cubra as grelhas de ventilação presentes na parte superior do carregamento. Não posicione o carregador sobre uma superfície macia como, por exemplo, uma coberta ou traveseiro. Mantenha limpas as grelhas de ventilação do carregador.
- l) Evite que pequenos objetos em metal ou materiais como lã de aço, folhas de alumínio ou outras partículas estranhas entrem nas cavidades do carregador.
- m) Não procure conectar dois carregadores simultaneamente.
- n) Antes da utilização, verifique se a voltagem em saída e a corrente do carregador da bateria são apropriados ao carregamento do grupo baterias.
- o) Caso a polaridade de saída não corresponda com aquela de carregamento, não utilize o carregador.
- p) Não abra a tampa em nenhum caso. Caso a tampa esteja danificada, o carregador não poderá mais ser utilizado.
- q) O cabo externo flexível do carregador de bateria não pode ser substituído; caso o cabo esteja danificado, será necessário sucatear todo o carregador de bateria (para CG 20 Li ,CGD 20 Li).
- Se o cabo está danificado, deve ser substituído por um conjunto de cabos especiais disponíveis no fabricante ou no seu revendedor (para CG 20 Li B).**

- r) A desconexão da tensão de linha é efetuada removendo a tomada de rede.
- s) Antes de utilizar o carregador, verifique a voltagem disponível em cada País.
- t) Não monte o carregador de bateria na parede. Efetue a colocação numa superfície plana e sólida.

2.3 TUTELA AMBIENTAL E ELIMINAÇÃO

Os seguintes materiais tóxicos e corrosivos encontram-se dentro do grupo bateria utilizado com esta ferramenta: Íons de lítio é um material tóxico.

⚠ Todos os materiais tóxicos deverão ser eliminados de maneira adequada, para prevenir uma contaminação ambiental.

Antes de eliminar os grupos bateria de íons de lítio danificados ou quebrados, contate a agência local para a eliminação dos resíduos ou a Agência local para a Proteção do Ambiente para eventuais informações e instruções específicas.

Levar as baterias para um centro de reciclagem e/ou eliminação certificado para a gestão dos materiais de íons de lítio.

- Não jogar as baterias no lixo doméstico.
- Não queime a bateria.
- Não posicione as baterias em locais nos quais possa se tornar parte de um aterro local ou de resíduos sólidos urbanos.
- Levá-las para um centro de reciclagem autorizado.

⚡ Não jogue os aparelhos elétricos junto com os lixos domésticos. Em conformidade com a Diretiva Europeia 2012/19/UE sobre os lixos de equipamentos elétricos e eletrónicos e a sua execução conforme as normas nacionais, as aparelhagens elétricas usadas devem ser recolhidas separadamente, a fim de que sejam reutilizadas de modo eco-compatível. Caso os equipamentos elétricos sejam eliminados num aterro ou no solo, as substâncias nocivas podem alcançar a camada aquífera e entrar na cadeia alimentar, danificando a sua saúde e bem-estar. Para informações mais detalhadas sobre a eliminação deste produto, contate o Órgão competente para a eliminação de lixos domésticos ou o seu revendedor.











⚡ No término da sua vida útil, elimine as baterias com a devida atenção ao nosso ambiente. A bateria contém material que é perigoso para nós e para o ambiente. Ela deve ser removida e eliminada separadamente numa estrutura que aceita as baterias de íons de lítio.

♻ A recolha diferenciada de produtos e embalagens usados permite a reciclagem dos materiais e a reutilização dos mesmos. A reutilização dos materiais reciclados ajuda a prevenir a poluição ambiental e reduz a demanda de matérias-primas.

3. SINALIZAÇÃO DE SEGURANÇA

Na bateria e no carregador de bateria, aparecem vários símbolos.

Significado dos símbolos:

	Não exponha o acumulador ao sol quando a temperatura for superior a 45°C
	Não mergulhe o acumulador na água e não o exponha à humidade.
	Não jogue as baterias no fogo. PERIGO DE EXPLOÇÃO!
	No término da sua vida útil, elimine as baterias com a devida atenção ao nosso ambiente.
	Grau de proteção elétrica: classe II, isolamento duplo
	Apenas para uso interno
	Antes de carregar, leia as instruções
	Fusível
	Marca de conformidade CE
	Não jogue os aparelhos elétricos junto com os lixos domésticos.

IMPORTANTE As etiquetas adesivas danificadas ou ilegíveis devem ser substituídas. Solicite as novas etiquetas ao seu centro de assistência autorizado.

4. CONTROLO DO ESTADO DE CARGA DA BATERIA

Pressione a tecla de indicação da capacidade da bateria (1). As luzes (2) acenderão de acordo com o nível de capacidade da bateria. Veja o esquema a seguir:

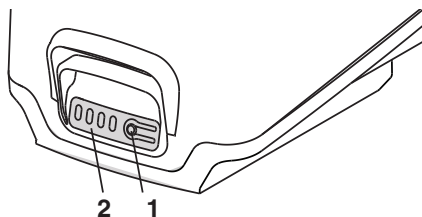

Luzes	Capacidade
4 Luzes verdes	A bateria está a 75% – 100% de carga
3 Luzes verdes	A bateria está a 50% – 75% de carga
2 Luzes verde	A bateria está a 25% – 50% de carga
1 Luz verde	A bateria está a 1% – 25% de carga
1 Luz verde intermitente	A bateria está descarregada e precisa ser recarregada imediatamente

NOTA Durante o trabalho, a bateria está protegida contra o descarregamento total por meio de um dispositivo de proteção que desliga a máquina e bloqueia o seu funcionamento.

5. RECARGA DA BATERIA

A bateria deve ser carregada imediatamente:

- Antes do uso pela primeira vez após a compra (a bateria não é enviada completamente carregada);
- Antes de qualquer período de inatividade prolongado (superior a 30 dias) (par. 7);
- Antes da colocação em funcionamento após um período prolongado sem uso.

Se não o fizer ou se não carregar a bateria, os elementos da bateria podem sofrer avarias irreparáveis. Uma bateria descarregada **deve** ser recarregada o mais rapidamente possível.

NOTA A bateria pode ser recarregada em qualquer momento, até mesmo parcialmente, sem o risco de danificá-la.

NOTA A bateria é equipada com uma proteção que impede a recarga se a temperatura ambiente não estiver incluída entre 0 e +40 °C.

1. Conecte o carregador numa tomada AC (1).
2. Insira o grupo bateria (2) no carregador (3).
3. As luzes a LED do carregador (4) e da bateria (5) se iluminarão para comunicar o estado atual da bateria.

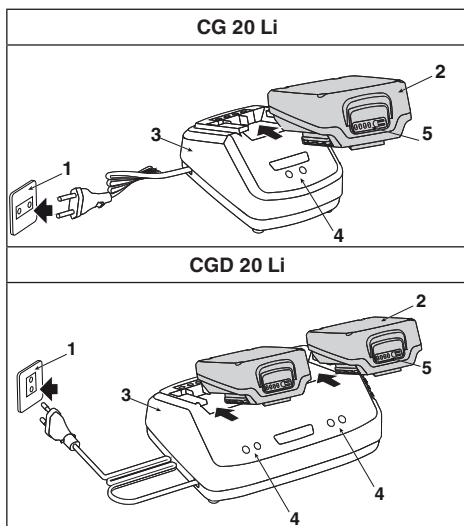

• APENAS com carregador de bateria CG 20 Li B

O carregamento pode ser realizado diretamente na máquina, deixando as baterias inseridas e ligando o conector (A) à máquina, utilizando a sua própria base de carregamento (B).

A base de carregamento (B) pode ser fixada diretamente à parede ou deslizada no trilho de fixação (C).

NOTA Para todas as operações de montagem, consulte o manual específico da máquina.

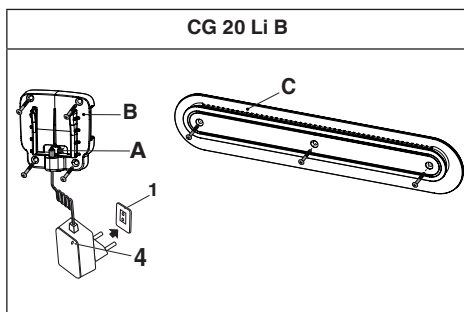

Para montar/trocar o adaptador (D), pressione (E) e gire

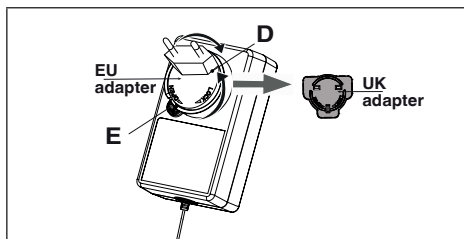

As baterias permanecem inseridas na máquina e as luzes LED acenderão para comunicar o estado atual da bateria.

DESCRIÇÃO	ESTADO LED CARREGADOR		STATO LED BATERIA
Bateria ausente	●	Verde	Todos os Leds desligados
Bateria carregando	●	Vermelho	⚙️ 4 Leds verdes intermitentes, em sequência progressiva
Bateria completamente carregada	●	Verde	● 4 Leds verdes
Bateria superaquecida: (remova por cerca de 30 min., para permitir que se arrefeçam)	●	Verde	⚙️ 4 Leds verdes intermitentes, sequência lenta
Bateria defeituosa: (remova e substitua por uma bateria nova)	●	Verde	⚙️ 4 Leds verdes intermitentes, sequência rápida

CONTROLO DO CARREGADOR

- Se o grupo bateria não se carrega corretamente:
- Verifique a corrente de saída com outra ferramenta. Certifique-se de que a tomada não esteja isolada.
 - Verifique se os contatos do carregador não sofreram um curto-circuito provocado por detritos ou outros materiais.
 - Verifique se o conector está inserido corretamente na máquina (com carregador CG 20 Li B)

6. LIMPEZA

Antes de limpar o carregador ou quando não estiver presente um grupo de baterias no seu interior, é necessário desconnectá-lo.

 **Para evitar riscos de incêndio, choques ou descargas elétricas:**

- Não passe panos húmidos ou detergentes na bateria ou no carregador da bateria.
- Limpe a parte externa do carregador com um pano seco e suave. Não enxágue com eventuais bombas, nem limpe com água.

7. ARMAZENAMENTO

Se a bateria e o carregador não forem usados por um longo período de tempo, remova a bateria do carregador (ou da máquina, se aplicável) e desconnecte a tomada CA.

Caso a bateria não seja carregada por um longo período de tempo, é necessário conservá-la sempre num local sombreado, fresco e em ambientes sem humidade com uma temperatura ambiente entre 0-45°C.

IMPORTANTE Em caso de inatividade prolongada, recarregue a bateria a cada dois meses para prolongar a sua duração.

8. ASSISTÊNCIA E REPARAÇÃO

Este manual fornece todas as indicações necessárias para a condução da máquina e para uma correta manutenção de base por parte do utilizador.

Todas as intervenções de regulação e manutenção não descritas neste manual devem ser efetuadas pelo Revendedor ou por um Centro especializado, que deverá possuir as peças sobressalentes originais e os equipamentos necessários para que o trabalho seja executado corretamente, mantendo o grau de segurança e as condições originais da máquina.

Operações executadas junto a estruturas não adequadas ou por pessoas não qualificadas implicam na anulação de qualquer forma de garantia e de qualquer obrigação ou responsabilidade do Fabricante.

As peças sobressalentes e os acessórios não originais não são aprovados. O uso de peças sobressalentes e acessórios não originais comprometem a segurança da máquina e eximem o Fabricante de qualquer obrigação ou responsabilidade e implica na perda de qualquer forma de Garantia.

9. GARANTIA

As condições de garantia somente são destinadas aos consumidores, isto é, aos operadores não profissionais.

A garantia cobre todos os defeitos de qualidade dos materiais e de fabrico, apurados durante o período de garantia pelo seu Revendedor ou por um Centro especializado.

A aplicação da garantia é limitada à reparação ou à substituição do componente considerado defeituoso.

- Falta de familiarização com a documentação de acompanhamento (Manuais de Instruções).
- Uso profissional.
- Desatenção, negligência.
- Causa externa (raio, colisões, presença de corpos estranhos dentro da máquina) ou acidente.
- Uso e montagem indevidos ou não permitidos pelo fabricante.
- Pouca e/ou manutenção não correta.
- Alteração da máquina.
- Uso de peças sobressalentes e acessórios não originais.

Para além disso, a garantia não cobre: Asdespesas acessórias eventualmente relacionadas à ativação da garantia, como a transferência junto ao utilizador, o transporte da máquina junto ao Revendedor, locação de equipamentos para a substituição ou a solicitação a uma sociedade externa para todos os trabalhos de manutenção.

O utilizador está protegido pelas suas próprias leis nacionais. Os direitos do utilizador previstos pelas leis nacionais do País em que vive não são, de maneira alguma, limitados pela presente garantia.



CUPRINS

1. GENERALITĂȚI.....	1
1.1 Modul de citire a manualului.....	1
2. NORME DE SIGURANȚĂ	1
2.1 BATERIA.....	1
2.2 ÎNCĂRCĂTORUL BATERIEI	2
2.3 PROTECȚIA MEDIULUI ÎNCONJURĂTOR ȘI ELIMINAREA	3
3. SEMNALIZARE DE SECURITATE.....	3
4. VERIFICAREA STĂRII DE ALIMENTARE A BATERIEI..	4
5. REÎNCĂRCAREA BATERIEI	4
6. CURĂȚAREA	5
7. DEPOZITARE.....	5
8. ASISTENȚĂ ȘI REPARAȚII	5
9. GARANȚIE	5

1. GENERALITĂȚI

1.1 MODUL DE CITIRE A MANUALULUI

OBSERVAȚIE sau **IMPORTANT** *Precizează anumite detalii sau alte elemente în afara celor indicate anterior; neglijarea lor duce la deteriorarea mașinii sau a bunurilor din jur.*

Simbolul  *indică un pericol. Nerespectarea avertismentului poate cauza vătămări corporale personale sau ale terților ori/și daune.*

- Paragrafele evidențiate într-un chenar cu margine
- gri punctată indică caracteristici opționale, care
- nu sunt specifice tuturor modelelor descrise în
- acest manual. Verificați dacă funcția respectivă
- este prezentă pe propriul dvs. model.

2. NORME DE SIGURANȚĂ

 *Acest echipament poate fi utilizat de copiii cu vârstă mai mare de 8 ani, precum și de persoane cu capacități fizice, senzoriale sau mentale reduse sau de persoane care nu dețin experiența și cunoștințele necesare doar dacă acestea sunt supravegheate sau instruite pentru a utiliza echipamentul în condiții de siguranță, înțelegând pericolele pe care le presupune. Li se interzice copiilor să se joace cu echipamentul. Curățarea și întreținerea normală nu pot fi efectuate de copii fără a fi supravegheați.*

 *Păstrați aceste instrucțiuni! Pentru a reduce riscul de incendiu sau electrocutare, este important să urmați strict aceste instrucțiuni.*

2.1 BATERIA

- a) Utilizați exclusiv bateriile specifice recomandate pentru aparatul dumneavoastră. Utilizarea altui tip de baterii poate provoca leziuni și reprezintă risc de incendiu.
- b) Asigurați-vă că aparatul este oprit înainte de a introduce bateria. Montarea unei baterii într-un aparat electric pornit poate provoca incendii.
- c) Îndepărtați întotdeauna bateria înainte de a curăța, verifica sau efectua operații de întreținere la echipament.
- d) Nu folosiți baterii sau instrumente deteriorate sau modificate. Bateriile deteriorate sau modificate pot avea o comportare imprevizibilă care poate duce la incendiu, explozie sau risc de rănire.
- e) O baterie în stare proastă poate provoca scurgerea lichidului.

 *Electrozii eliberați de eventualele scurgeri de substanțe chimice din baterie sunt corozivi și*

toxici. Lichidul scurs din baterie poate provoca inflamații sau arsuri.

Aveți grijă ca substanțele chimice să NU intre în contact cu ochii, pielea și mai ales nu le înghițiți. Dacă substanțele chimice conținute în baterie intră în contact cu ochii, spălați imediat cu apă curată timp de cel puțin 15 minute. Adresați-vă imediat unui medic.

Dacă etanșarea exterioară se deteriorează și substanțele chimice din baterie intră în contact cu pielea: spălați imediat cu apă și săpun și neutralizați cu suc de lămâie, oțet sau alți acizi ușori.

- f) Întrerupeți utilizarea bateriei, dacă aceasta emană mirosuri neobișnuite, se supraîncălzește, își schimbă culoarea/forma sau are un aspect anormal.

⚠ Dacă bateria se fisurează sau se strică sau se deteriorează, cu sau fără scurgeri de substanțe chimice, nu o reîncărcați și nu o folosiți. NU ÎNCERCAȚI SĂ O REPARAȚI!

Pentru a evita accidentările, riscurile de incendiu, explozie, electrocutări sau poluarea mediului înconjurător:

- **Acoperiți terminalele bateriei cu o bandă adezivă rezistentă.**
 - **NU încercați să îndepărtați sau să distrugeți vreoa parte componentă a bateriei.**
 - **NU încercați să desfaceți bateria.**
 - **Eliminați-o și înlocuiți-o cu o baterie nouă.**
- g) Păstrați bateria neutilizată departe de agrafele de birou, monede, chei, cuie, șuruburi sau alte mici obiecte metalice care pot cauza scurtcircuit. Scurtcircuitarea contactelor bateriei poate duce la combustie sau incendii.
- h) Nu expuneți bateria la apă dulce sau sărată.
- i) Nu expuneți bateria sau echipamentul la foc sau la temperaturi excesive. Expunerea la foc sau la temperaturi peste 130°C poate provoca o explozie. Țineți-le întotdeauna la o temperatură normală a mediului înconjurător.
- j) Celulele bateriei pot dezvolta scurgeri mici dacă sunt utilizate prea mult sau la temperaturi extreme.
- k) Nu încercați să scurtcircuitați terminalele bateriei. Nu inversați terminalele negativ și pozitiv ale bateriei. Nu puneți în legătură terminalele pozitiv și negativ ale bateriei cu obiecte metalice.
- l) În timpul transportării bateriei, aveți grijă să nu se conecteze contactele între ele și nu folosiți pentru transport containere de metal.
- m) Nu demontați bateria.
- n) Nu loviți, nu bateți bateria și nu urcați pe ea cu picioarele.
- o) Nu efectuați reparații la baterie. Reparația trebuie să fie efectuată de producător sau de un centru de service specializat.
- a) Pentru a încărca bateriile, utilizați doar un încărcător de baterii recomandat de producător. Un încărcător potrivit pentru un tip de baterie poate crea un risc de incendiu, electrocutare, supraîncălzire sau scurgere de lichid coroziv din baterie dacă este utilizat cu un alt tip de baterie.
- b) Nu încărcați bateriile sub ploaie sau în medii umede.
- c) Nu introduceți echipamentul, bateria sau încărcătorul în apă sau în alte lichide.
- d) Nu permiteți ca în interiorul încărcătorului să pătrundă lichide.
- e) Nu expuneți încărcătorul la picurare sau la stropi și nu puneți pe el recipiente cu lichid, ca de exemplu vase de flori sau altele asemenea.
- f) Nu utilizați încărcătorul în locuri în care sunt prezenți vapori, substanțe inflamabile sau pe suprafețe ușor inflamabile precum hârtia, stofa etc. Pe parcursul reîncărcării încărcătorul se încălzește și ar putea provoca un incendiu.
- g) Nu permiteți ca bateria sau încărcătorul să se supraîncălzească. Dacă sunt fierbinți, lăsați-le să se răcească înainte de utilizare.
- h) Încărcați numai la temperatura mediului înconjurător, între 0° + 45°C. Nu încărcați bateria sau echipamentul în afara acestui interval de temperatură. Încărcarea necorespunzătoare sau la temperaturi în afara intervalului specificat poate deteriora bateria și crește riscul de incendiu.
- i) Nu puneți în legătură încărcătorul cu materiale conductoare.
- j) NU utilizați încărcătorul în alt scop decât cel indicat în acest manual.
- k) Nu acoperiți grilele de ventilație prezente în partea de sus a încărcătorului. Nu așezați încărcătorul pe suprafețe moi, cum ar fi de exemplu păturile sau pernele. Mențineți curate grilele de ventilație ale încărcătorului.
- l) Nu permiteți ca obiecte mici din metal sau materiale precum lână, foi de aluminiu, sau alte particule străine să pătrundă în cavitățile încărcătorului.
- m) Nu încercați să conectați două încărcătoare simultan.
- n) Înainte de utilizare, verificați că voltajul de ieșire și curentul încărcătorului bateriei sunt potrivite pentru încărcarea bateriei.
- o) În cazul în care polaritatea de ieșire nu corespunde cu cea de încărcare, nu utilizați încărcătorul.
- p) Nu deschideți în niciun caz capacul. În cazul în care capacul este deteriorat, nu utilizați încărcătorul.
- q) Cablul extern flexibil al încărcătorului de baterie nu poate fi înlocuit; dacă cablul este deteriorat, trebuie să fie casat întregul încărcător de baterii (pentru CG 20 Li, CGD 20 Li).

În cazul în care cablul este deteriorat, acesta trebuie înlocuit cu ajutorul unui set de cabluri speciale disponibile la sediul producătorului sau la comerciantul cu amănuntul al acestuia (pentru CG 20 Li B).

- r) Deconectarea de la rețeaua de alimentare cu curent se face prin tragerea de la priză.
- s) Înainte de a folosi încărcătorul, verificați voltajul disponibil în țara dvs.
- t) Nu montați încărcătorul pe perete. Așezați-l pe o suprafață plană și solidă.

2.2 ÎNCĂRCĂTORUL BATERIEI

⚠ Încărcătorul este pentru baterii reîncărcabile cu ioni de litiu. Alte tipuri de baterii pot exploda și cauza prejudicii persoanelor și bunurilor.

2.3 PROTECȚIA MEDIULUI ÎNCONJURĂTOR ȘI ELIMINAREA

Bateria folosită cu acest echipament conține următoarele materiale toxice și corozive: ioni de litiu.

⚠ Toate materialele toxice trebuie eliminate corect pentru a preveni contaminarea mediului înconjurător. Înainte de a elimina bateriile cu ioni de litiu deteriorate sau stricate, contactați agenția locală de colectare a deșeurilor sau agenția locală de protecție a mediului pentru informații și instrucțiuni specifice. Predați bateriile la un centru de tratare a deșeurilor certificat pentru tratarea materialelor cu ioni de litiu.

- Nu aruncați bateriile cu gunoii menajer.
- Nu ardeți bateria.
- Nu lăsați bateriile în locuri care ar putea să devină depozite de deșeuri locale sau depozite de deșeuri solide municipale.
- Predați-le la un centru de colectare autorizat.



Nu aruncați aparaturile electrice împreună cu deșeurile menajere. Conform Directivei Europene 2012/19/UE cu privire la eliminarea deșeurilor care provin de la aparaturile electrice și electronice și la implementarea acesteia în legislația națională, aparaturile electrice scoase din uz trebuie să fie colectate separat, pentru a putea fi refolosite în mod eco-compatibil. Dacă aparatele electrice sunt aruncate în mediul înconjurător sau duse la groapa de gunoi, substanțele dăunătoare se pot infiltra în pânza freatică de unde pot intra în circuitul apei și deci în alimente, dăunând sănătății și bunăstării dumneavoastră. Pentru informații mai detaliate cu privire la eliminarea acestui produs, contactați Instituția competentă în eliminarea deșeurilor menajere sau Vânzătorul de la care l-ați achiziționat.



La sfârșitul duratei de viață utilă, eliminați bateriile cu atenția cuvenită pentru mediul înconjurător. Bateria conține material periculos pentru dvs. și pentru mediu. Aceasta trebuie să fie îndepărtată și eliminată separat, într-o structură care acceptă bateriile cu ioni de litiu.



Colectarea separată a produselor și a ambalajelor utilizate permite reciclarea materialelor și reutilizarea acestora. Reutilizarea materialelor reciclate ajută la prevenirea poluării mediului și reduce cererea de materii prime.

3. SEMNALIZARE DE SECURITATE

Pe baterie și pe încărcător apar diverse simboluri. Semnificația simbolurilor:

	Nu expuneți acumulatorul la soare când temperatura este mai mare de 45°C.
	Nu introduceți acumulatorul în apă și nu-l expuneți la umezeală.
	Nu aruncați bateriile în foc. PERICOL DE EXPLOZIE!
	La sfârșitul duratei de viață utilă, eliminați bateriile cu atenția cuvenită pentru mediul înconjurător.
	Grad de protecție electrică: clasa II, izolație dublă
	Numai pentru uz în interior
	Înainte de a încărca, citiți instrucțiunile.
	Fuzibil
	Marcă de conformitate CE
	Nu aruncați aparaturile electrice împreună cu deșeurile menajere.

IMPORTANT Etichetele adezive deteriorate sau care nu mai pot fi citite trebuie înlocuite. Solicitați alte etichete la centrul de asistență autorizat din zona dvs.

4. VERIFICAREA STĂRII DE ALIMENTARE A BATERIEI

Apăsați tasta de indicare a capacității bateriei (1).
Luminile (2) de aprind în funcție de nivelul de capacitate a bateriei. A se vedea următoarea schemă:

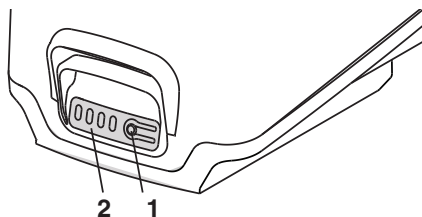

Lumini	Capacitatea
4 lumini verzi	Bateria este încărcată la 75% -100%
3 lumini verzi	Bateria este încărcată la 50% – 75%
2 lumini verzi	Bateria este încărcată la 25% – 50%
1 lumină verde	Bateria este încărcată la 1% – 25%
1 Lumină verde intermitent	Bateria este descărcată și trebuie reîncărcată imediat.

OBSERVAȚIE Pe parcursul utilizării, bateria este proiectată contra descărcării totale printr-un dispozitiv de protecție care oprește mașina și îi blochează funcționarea.

5. REÎNCĂRCAREA BATERIEI

Bateria trebuie să fie încărcată obligatoriu:

- Înainte de prima utilizare după cumpărare (bateria nu este furnizată complet încărcată);
- Înainte de depozitarea mașinii pe o perioadă de timp îndelungată (mai mare de 30 de zile) (par. 7);
- Înainte de a utiliza mașina, după o perioadă lungă de nefolosire.

Dacă nu se respectă procedura sau nu se încarcă bateria, componentele bateriei se pot deteriora în mod ireparabil. Bateria descărcată **trebuie** să fie încărcate cât mai repede posibil.

OBSERVAȚIE Bateria poate fi reîncărcată oricând, chiar și parțial, fără riscul de a se deteriora.

NOTA Bateria este dotată cu o protecție care împiedică încărcarea dacă temperatura bateriei nu este cuprinsă între 0 și +40 °C.

1. Conectați încărcătorul la o priză AC (1).
2. Introduceți bateria (2) în încărcător (3).
3. Luminile LED ale încărcătorului (4) și ale bateriei (5) se iluminează pentru a semnaliza starea curentă a bateriei.

CG 20 Li

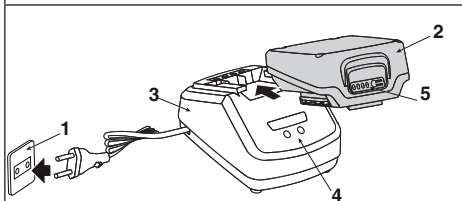

CGD 20 Li

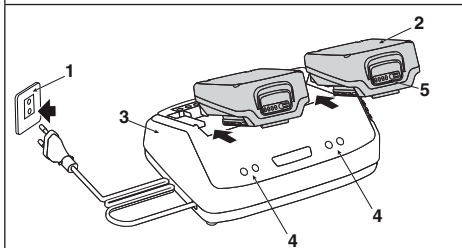

• NUMAI cu încărcătorul de baterii CG 20 Li B

Încărcarea poate fi efectuată direct pe mașină, lăsând bateriile introduse și conectând conectorul (A) la mașină, prin intermediul propriei baze de încărcare (B).

Baza de încărcare (B) poate fi fixată direct pe perete sau poate fi glisată pe șina de fixare (C).

NOTA Pentru toate operațiunile de asamblare, consultați manualul specific al mașinii.

CG 20 Li B

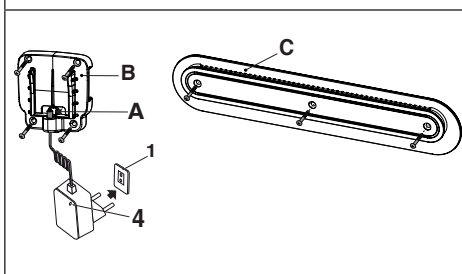

Pentru a monta/schimba adaptorul (D), apăsați (E) și rotiți

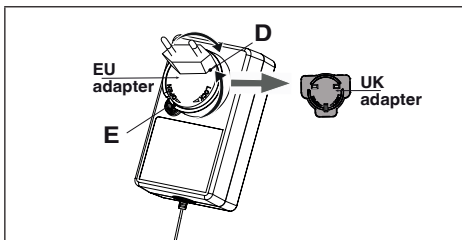

Bateriile rămân introduse în mașină, iar luminile LED se vor aprinde pentru a comunica starea curentă a bateriei.

DESCRIERE	STARE LED ÎNCĂRCĂTOR		STARE LED BATERIE	
Bateria lipsește	●	Verde		Toate ledurile sunt stinse
Baterie în curs de încărcare	●	Roșu	⚙	4 leduri verzi clipesc unul după altul
Baterie complet încărcată	●	Verde	●	4 leduri verzi
Baterie supraîncălzită: (îndepărtați-o pentru aproximativ 30 min pentru a-i permite să se răcească)	●	Verde	⚙	4 leduri verzi clipesc unul după altul lent
Baterie defectă: (înlocuiți-o cu o baterie nouă)	●	Verde	⚙	4 leduri verzi clipesc unul după altul rapid

VERIFICAREA ÎNCĂRCĂTORULUI

Dacă bateria nu se încarcă corect:

- Verificați curentul de ieșire cu un alt echipament. Asigurați-vă că priza nu este decuplată.
- Verificați dacă contactele încărcătorului nu au suferit un scurtcircuit cauzat de resturi de materiale.
- Verificați dacă conectorul este bine conectat la mașină (cu încărcătorul CG 20 Li B)

6. CURĂȚAREA

Înainte de a curăța încărcătorul sau când nu este prezentă o baterie în interiorul său, trebuie să îl deconectați.



Pentru a evita riscul de incendiu sau electrocutare:

- Nu ștergeți bateria sau încărcătorul cu carpe umede sau detergenți.
- Curățați partea exterioară a încărcătorului cu o cârpă uscată și moale. Nu clătiți folosind pompe și nu curățați cu apă.

7. DEPOZITARE

Dacă bateria și încărcătorul nu vor fi utilizate pentru o perioadă lungă de timp, scoateți bateria din încărcător (sau din mașină, dacă este cazul) și deconectați priza de curent alternativ.

Dacă bateria nu este încărcată o perioadă îndelungată, trebuie să o păstrați întotdeauna la umbră, într-un loc răcoros și uscat, cu o temperatură cuprinsă între 0–45°C.

IMPORTANT În caz de inactivitate îndelungată, reîncărcați bateria o dată la două luni pentru a-i prelungi durata de viață.

8. ASISTENȚĂ ȘI REPARAȚII

Acest manual furnizează toate informațiile necesare pentru condusul mașinii și pentru o întreținere de bază corectă, care poate fi efectuată de utilizator.

Toate intervențiile de întreținere și reglare care nu au fost descrise în acest manual se vor efectua numai de vânzătorul de la care ați achiziționat mașina sau la un centru specializat, care dispune de piesele de schimb, cunoștințele și instrumentele necesare în scopul executării corecte a operațiilor păstrând intactă siguranța originală a mașinii.

Operațiile executate în centrele neautorizate sau neadecvate sau de persoane necalificate anulează orice formă de garanție, și declină orice sarcină sau responsabilitate din partea Fabricantului.

Piesele de schimb și accesoriile neoriginale nu sunt aprobate. Utilizarea de piese de schimb și de accesorii neoriginale nu asigură siguranța mașinii, exonerează constructorul de toate obligațiile sau responsabilitățile și duce la anularea garanției.

9. GARANȚIE

Condițiile de garanție sunt strict pentru consumatori, adică pentru operatori neprofesioniști.

Garanția acoperă toate defectele de fabricație și de calitate a materialelor care au fost constatate în timpul perioadei de garanție de către revânzător sau de un centru specializat.

Aplicarea garanției se limitează la repararea sau la înlocuirea componentei defecte.

- Neînsușirea instrucțiunilor din documentele însoțitoare (Manuale de instrucțiuni).
- Utilizare profesională.
- Neatenție, neglijență.
- Cauze externe (fulgerări, șocuri, prezență de corpuri străine înăuntrul mașinii) sau accidente.
- Utilizarea și montarea necorespunzătoare sau nepermise de către fabricant.
- Întreținere insuficientă și/sau incorectă.
- Modificarea mașinii.
- Utilizarea pieselor de schimb și a accesoriilor neoriginale.

Garanția nu acoperă de asemenea cheltuielile suplimentare legate eventual de activarea garanției, precum transferul la utilizator, transportul mașinii la vânzător, închirierea de echipamente de schimb sau apelarea unei societăți externe pentru toate lucrările de întreținere.

Utilizatorul este protejat de legile din țara sa. Drepturile utilizatorului prevăzute de legile din țara sa nu sunt în niciun fel limitate de această garanție.

**ОГЛАВЛЕНИЕ**

1. ОБЩИЕ СВЕДЕНИЯ	1
1.1 Как следует читать это руководство	1
2. ПРАВИЛА БЕЗОПАСНОСТИ.....	1
2.1 БАТАРЕЯ	1
2.2 ЗАРЯДНОЕ УСТРОЙСТВО.....	2
2.3 ОХРАНА ОКРУЖАЮЩЕЙ СРЕДЫ И УТИЛИЗАЦИЯ	3
3. ЗНАКИ БЕЗОПАСНОСТИ.....	4
4. ПРОВЕРКА СОСТОЯНИЯ ЗАРЯДА БАТАРЕИ	4
5. ЗАРЯДКА БАТАРЕИ	4
6. ОЧИСТКА.....	5
7. ХРАНЕНИЕ.....	6
8. СЕРВИСНОЕ ОБСЛУЖИВАНИЕ И РЕМОНТ	6
9. ГАРАНТИЯ	6

1. ОБЩИЕ СВЕДЕНИЯ**1.1 КАК СЛЕДУЕТ ЧИТАТЬ ЭТО РУКОВОДСТВО**

ПРИМЕЧАНИЕ или **ВАЖНО** содержит уточнения или ссылки на другую ранее упомянутую информацию для предотвращения поломки машины или нанесения ущерба.

Знак  **указывает на опасность. Несоблюдение данного предупреждения может привести к получению и нанесению травм и/или нанесению ущерба.**

- * Пункты, обрамленные серой пунктирной рамкой,
- * содержат описание опциональных характеристик,
- * не присущих всем моделям, представленным
- * в данном руководстве. Проверьте, есть ли
- * данная характеристика в вашей модели.

2. ПРАВИЛА БЕЗОПАСНОСТИ

 Это оборудование может использоваться детьми 8 лет и старше, а также людьми с ограниченными физическими и умственными способностями, с нарушенной чувствительностью, не обладающими опытом и знаниями, при условии, что их действиями руководит другое лицо или им объяснили, как пользоваться машиной, и они понимают возможную опасность. Дети не должны играть с оборудованием. Очистка и техническое обслуживание не должны выполняться детьми без присмотра.

 Сохраните данное руководство! Для снижения риска пожара и поражения электрическим током важно тщательно следовать данным указаниям.

2.1 БАТАРЕЯ

- a) Используйте только определенные батареи, предусмотренные для вашего оборудования. Использование батарей другого типа может привести к травмам и риску пожара.
- b) Прежде чем вставить батарею удостоверьтесь, что оборудование выключено. Установка батареи во включенное электрическое оборудование может привести к пожару.
- c) Всегда извлекайте батарейный блок перед очисткой, проверкой или обслуживанием оборудования.
- d) Не пользуйтесь поврежденными или модифицированными батареями и оборудованием. Поврежденные или модифицированные батареи могут вести себя непредсказуемо, что может привести к пожару, взрыву или риску травм.
- e) Батарея в плохом состоянии может протекать.

⚠ Электrolиты, выделяющиеся при утечке химических веществ из батарейного блока, являются едкими и токсичными. Жидкость, вытекая из батареи, может вызвать воспаления или ожоги.

НЕ допускать попадания химических веществ в глаза и на кожу, и не проглатывать их.

Если химические вещества, содержащиеся внутри батареи, попадут в глаза, немедленно промойте их чистой водой в течение не менее 15 минут. Немедленно обратитесь к врачу.

В случае разрыва наружной пломбы и попадания на кожу химических веществ, содержащихся в батарее: немедленно промойте загрязненный участок водой с мылом и нейтрализуйте вещество лимонным соком, уксусом или другой неагрессивной кислотой.

- f) Не используйте батарею, если от нее идет необычный запах, если она сильно нагревается, изменила цвет/форму или имеет аномальный вид.

⚠ Если батарейный блок треснул, сломался или получил повреждения, с утечкой или без утечки химических веществ, не заряжайте и не используйте его.

НЕ ПЫТАЙТЕСЬ ЕГО РЕМОНТИРОВАТЬ!

Во избежание несчастных случаев, риска пожара, взрыва или поражения электрическим током, а также вредного воздействия на окружающую среду:

- Заклейте клеммы батареи прочной клейкой лентой.
 - НЕ пытайтесь демонтировать или уничтожить какие-либо компоненты батарейного блока.
 - НЕ пытайтесь вскрывать корпус батарейного блока.
 - Утилизируйте его и замените на новый батарейный блок.
- g) Храните неиспользуемую батарею на расстоянии от канцелярских скрепок, монет, ключей, гвоздей, винтов и других маленьких металлических предметов, которые могут вызвать короткое замыкание контактов. Короткое замыкание электрической цепи между контактами может вызвать возгорание или пожар.
- h) Не подвергайте батарею воздействию пресной или соленой воды.
- i) Не подвергайте батарейный блок или оборудование воздействию пламени или слишком высокой температуры. Воздействие пламени или температуры выше 130°C может привести к взрыву. Всегда храните его при обычной комнатной температуре.
- j) В элементах батарейного блока могут возникнуть небольшие утечки при их чрезмерно интенсивном использовании или использовании при экстремальных температурах.
- k) Не пытайтесь создать короткое замыкание на клеммах батарейного блока. Не меняйте

местами отрицательную и положительную клеммы батареи. Не допускайте контакта положительной и отрицательной клемм батареи с металлическими предметами.

- l) Во время транспортировки батареи следите, чтобы контакты не соприкасались между собой, и не используйте металлическую тару для их транспортировки.
- m) Не разбирайте батарею.
- n) Не подвергайте ударам и не вставляйте на батарею.
- o) Не выполняйте ремонтных операций на батарее. Ее ремонт должен выполнять изготовитель или специализированный сервисный центр.

2.2 ЗАРЯДНОЕ УСТРОЙСТВО

⚠ Зарядное устройство предназначено для зарядки литий-ионных аккумуляторов. Батареи других типов могут взорваться, попытки их зарядить могут привести к несчастным случаям и нанести повреждения имуществу.

- a) Для зарядки батареи используйте только зарядные устройства, рекомендованные изготовителем. Зарядное устройство, пригодное для зарядки батарейного блока определенного типа, при его использовании для зарядки батарейного блока другого типа может вызвать риск пожара, поражение электрическим током, перегрев или утечку едкой жидкости из батареи.
- b) Не заряжайте батарейный блок под дождем или в месте с высокой влажностью.
- c) Не погружайте оборудование, батарейный блок или зарядное устройство в воду или в другие жидкости.
- d) Не допускайте попадания жидкости внутрь зарядного устройства.
- e) На зарядное устройство не должны попадать капли или брызги, на него нельзя ставить емкости с жидкостями, например, вазы и цветочные горшки.
- f) Не используйте зарядное устройство в местах с наличием паров, воспламеняющихся веществ, а также на легковоспламеняющихся поверхностях, например, на бумаге, ткани и т.д. Во время зарядки зарядное устройство нагревается и может вызвать пожар.
- g) Не допускайте перегрева батарейного блока или зарядного устройства. Если они нагрелись, дайте им остыть, прежде чем использовать их.
- h) Выполняйте зарядку только при комнатной температуре, от 0° до +45°C. Не заряжайте батарею или оборудование при температуре, которая выходит за пределы данного интервала. Неправильное выполнение зарядки или температура зарядки, выходящая за пределы указанного интервала, могут повредить батарею и увеличить риск пожара.
- i) НЕ подключайте зарядное устройство к токопроводящим материалам.
- j) НЕ используйте зарядное устройство для целей, отличных от указанных в настоящем руководстве.
- k) Не накрывайте вентиляционную решетку, расположенную в верхней части зарядного

устройства. Не размещайте зарядное устройство на мягкой поверхности, например, на одеяле или подушке. Содержите в чистоте вентиляционную решетку зарядного устройства.

- l) Избегайте попадания в отверстия зарядного устройства маленьких металлических предметов или таких материалов, как стальная вата, листы алюминия и других посторонних частиц.
- m) Не пытайтесь подключить два зарядных устройства одновременно.
- n) Перед использованием удостоверьтесь, что напряжение на выходе и ток зарядного устройства батареи подходят для зарядки батарейного блока.
- o) Если полярность выхода не соответствует полярности зарядного устройства, не используйте зарядное устройство.
- p) Не открывайте крышку ни при каких обстоятельствах. Если крышка повреждена, зарядное устройство больше не подлежит эксплуатации.
- q) Наружный кабель зарядного устройства не подлежит замене; в случае повреждения кабеля необходимо утилизировать все зарядное устройство (для CG 20 Li, CGD 20 Li).
Если кабель поврежден, необходимо его заменить комплектом специальных кабелей, который можно получить через производителя или дистрибьютора (для CG 20 Li B).
- r) Отключение от сети питания осуществляется путем извлечения вилки из розетки.
- s) Перед использованием зарядного устройства проверьте напряжение сети в стране его эксплуатации.
- t) Не устанавливайте зарядное устройство на стену. Разместите его на ровной и устойчивой поверхности.

- Сдайте их в авторизованный центр переработки отходов.



Не выбрасывайте электрооборудование вместе с бытовыми отходами. В соответствии с Европейской директивой 2012/19/ЕС относительно выведенного из эксплуатации электрического и электронного оборудования и ее применением согласно правилам страны эксплуатации, выведенное из эксплуатации электрооборудование должно отправляться на переработку в соответствии с требованиями по охране окружающей среды отдельно от других отходов. Если электрооборудование выбрасывается на свалку или закапывается в землю, вредные вещества могут проникнуть в слой подземных вод и попасть в пищевые продукты, что приведет к нанесению ущерба вашему здоровью и хорошему самочувствию. Для получения более подробной информации по переработке этого изделия обращайтесь в учреждение, ответственное за переработку отходов, или к Вашему дистрибьютору.



По завершении срока службы батарей обеспечьте их уничтожение, которое не нанесет вреда окружающей среде. Батарея содержит материал, опасный для вас и для окружающей среды. Батарею необходимо извлечь и отдельно сдать в центр переработки отходов, который принимает литий-ионные батареи.



Раздельный сбор использованных изделий и упаковочных материалов позволяет перерабатывать и повторно использовать материалы. Повторное использование вторично переработанных материалов помогает уменьшить загрязнение окружающей среды и снизить потребность в первичном сырье.

2.3 ОХРАНА ОКРУЖАЮЩЕЙ СРЕДЫ И УТИЛИЗАЦИЯ

В батарейном блоке данного оборудования используются следующие токсичные и едкие материалы: ионы лития являются токсичным материалом.



Утилизация всех токсичных материалов должна производиться надлежащим образом во избежание загрязнения окружающей среды.

Перед утилизацией поврежденных или неисправных литий-ионных батарейных блоков свяжитесь с местным центром переработки отходов или с местным центром охраны окружающей среды для получения информации и конкретных указаний.





Сдайте батареи в авторизованный центр переработки и/или утилизации отработанных литий-ионных материалов.

- Не выбрасывайте батареи вместе с бытовыми отходами.
- Не сжигайте батарею.
- Не размещайте батареи в местах, откуда они могут попасть на местную свалку или в твердые бытовые отходы.

3. ЗНАКИ БЕЗОПАСНОСТИ

На батарее и на зарядном устройстве имеются различные символы.

Значение символов:

	Не выставляйте батарею на солнце при температуре выше 45°C.
	Не погружайте батарею в воду и не подвергайте ее воздействию влажности.
	Не бросайте батареи в огонь. ОПАСНОСТЬ ВЗРЫВА!
	По завершении срока службы батарей обеспечьте их уничтожение, которое не нанесет вреда окружающей среде.
	Класс защиты от поражения электрическим током: класс II, двойная изоляция.
	Для использования только внутри помещения.
	Перед выполнением зарядки прочитайте указания.
	Предохранитель
	Знак соответствия директиве CE
	Не выбрасывайте электрооборудование вместе с бытовыми отходами.

ВАЖНО Поврежденные или ставшие нечитаемыми клеющиеся этикетки должны быть заменены. Запросите новые этикетки в авторизованном сервисном центре.

4. ПРОВЕРКА СОСТОЯНИЯ ЗАРЯДА БАТАРЕИ

Нажмите на кнопку индикации емкости батареи (1). Световые индикаторы (2) загорятся, указывая на емкость батареи. См. следующую схему:

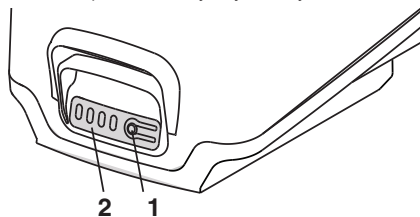

Индикаторы	Емкость
4 зеленых индикатора	Батарея заряжена на 75% – 100%
3 зеленых индикатора)	Батарея заряжена на 50% – 75%
2 зеленых индикатора	Батарея заряжена на 25% – 50%
1 зеленый индикатор	Батарея заряжена на 1% – 25%
1 мигающий зеленый индикатор	Батарея разряжена и нуждается в немедленной подзарядке

ПРИМЕЧАНИЕ Во время работы батарея защищена от полной разрядки устройством защиты, которое выключает машину и блокирует ее работу.

5. ЗАРЯДКА БАТАРЕИ

Батарею надо обязательно заряжать:

- Перед использованием в первый раз после покупки (батарея поставляется не в полностью заряженном состоянии);
- Перед каждым длительным простоем машины (более 30 дней) (пункт 7);
- Перед вводом в эксплуатацию после длительного простоя.

В случае, если процедура не соблюдается или батарею не заряжают, ее элементы могут получить необратимые повреждения. Разряженную батарею **необходимо** зарядить как можно скорее.

ПРИМЕЧАНИЕ Можно заряжать батарею в любое время, в том числе частично, без риска повреждения.

ПРИМЕЧАНИЕ Батарея оборудована защитой, которая препятствует зарядке, если температура батареи не находится в пределах от 0 до +40 °С.

1. Подсоедините зарядное устройство к источнику переменного тока (1).
2. Вставьте батарейный блок (2) в зарядное устройство (3).

3. Светодиодные индикаторы зарядного устройства (4) и батареи (5) загорятся, указывая на текущее состояние батареи.

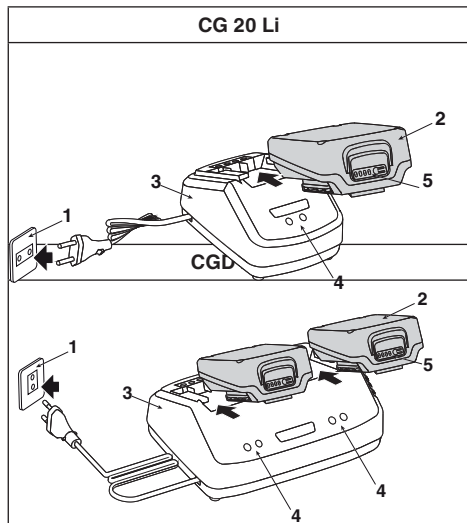

• **ТОЛЬКО для зарядного устройства CG 20 Li B**
Зарядку можно осуществлять непосредственно на машине, оставив батареи вставленными, подключив разъем (A) к машине и используя ее собственную зарядную базу (B).

Зарядную базу (B) можно закрепить непосредственно на стенке или осуществить скользящий монтаж на крепежную рейку (C).

ПРИМЕЧАНИЕ Все действия по монтажу приведены в специальном руководстве машины.

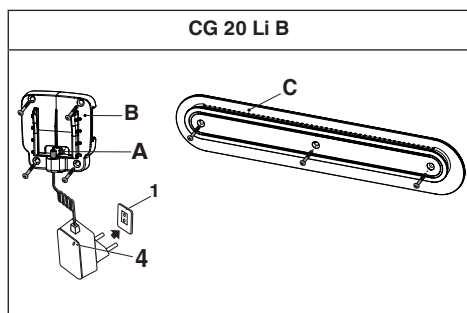

Для того чтобы установить/заменить адаптер (D), нажмите (E) и поверните

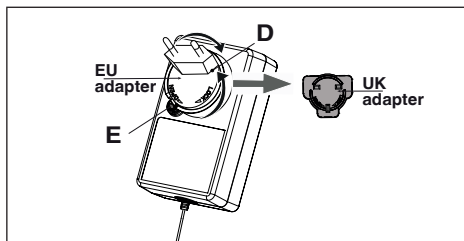

Батареи остаются вставленными в машину, а светодиодные индикаторы загораются, сообщая о текущем состоянии батареи.

ОПИСАНИЕ	СОСТОЯНИЕ ИНДИКАТОРА ЗАР. УСТРОЙСТВА	СОСТОЯНИЕ ИНДИКАТОРА БАТАРЕИ
Нет батареи	● Зеленый	Все индикаторы выключены
Батарея заряжается	● Красный	4 зеленых индикатора мигают по порядку
Батарея полностью заряжена	● Зеленый	● 4 зеленых индикатора
Перегрев батареи: (извлеките ее на 30 мин, чтобы дать ей остыть)	● Зеленый	4 ██████████ ██████████ ██████████ ██████████ ██████████ ██████████
Неисправная батарея: (извлечь и заменить на новую батарею)	● Зеленый	4 ██████████ ██████████ ██████████ ██████████ ██████████

ПРОВЕРКА ФУНКЦИОНИРОВАНИЯ ЗАРЯДНОГО УСТРОЙСТВА

- Если батарейный блок не заряжается должным образом:
- Проверьте ток на выходе другим прибором. Удостоверьтесь, что розетка не изолирована.
 - Удостоверьтесь, что на контактах зарядного устройства нет короткого замыкания, вызванного грязью или другими материалами.
 - Убедитесь, что разъем плотно вставлен в машину (с зарядным устройством CG 20 Li B).

6. ОЧИСТКА

Перед очисткой зарядного устройства или когда в нем нет батарейного блока, необходимо отключить его от сети.

⚠ Во избежание риска пожара, ударов током и электрических разрядов:

- Не протирайте влажными тряпками и чистящим средством батарею и зарядное устройство.
- Протирайте зарядное устройство снаружи сухой и мягкой тряпкой. Не промывайте его насосом или водой.

7. ХРАНЕНИЕ

Если батарея и зарядное устройство не будут использоваться в течение долгого времени, извлеките батарею из зарядного устройства (или из машины, если это предусмотрено) и отсоедините его от источника переменного тока.

Если батарею не заряжают в течение долгого времени, необходимо всегда хранить ее в тени, в прохладном и сухом месте с температурой воздуха 0~45°C.

ВАЖНО В случае длительного простоя заряжайте батарею раз в два месяца, чтобы продлить срок ее службы.

8. СЕРВИСНОЕ ОБСЛУЖИВАНИЕ И РЕМОНТ

В этом руководстве изложены все указания, необходимые для управления машиной и для правильного выполнения основных операций технического обслуживания, которое должен выполнять пользователь.

Для выполнения всех действий по регулировке и обслуживанию, не описанных в этом руководстве, обращайтесь к Вашему дистрибьютору или в специализированный сервисный центр, располагающий оригинальными запасными частями, навыками и оборудованием, необходимыми для правильного выполнения работы, поддержания уровня безопасности и восстановления первоначального состояния машины.

Операции, выполненные в неподходящих для этого местах или неквалифицированными людьми, приводят к аннулированию гарантии во всех ее формах, а также всех обязательств и ответственности Изготовителя.

Использование неоригинальных запасных частей и принадлежностей не утверждено Изготовителем; использование неоригинальных запасных частей и принадлежностей снижает уровень безопасности машины, а также снимает с Изготовителя все обязательства и ответственность, и приводит к утрате действия всех форм гарантии.

9. ГАРАНТИЯ

Условия гарантии распространяются только на потребителей, т.е. не на профессиональных пользователей.

Гарантия распространяется на все дефекты материалов и производственный брак, подтвержденные местным

дистрибьютором или специализированным сервисным центром в течение гарантийного срока.

Применение гарантии ограничивается ремонтом или заменой детали, которая была признана дефектной.

- Недостаточным ознакомлением с сопроводительной документацией (руководствами по эксплуатации).
- Неправильным использованием.
- Невнимательностью, небрежностью.
- Внешними причинами (удары молнии, удары, наличие посторонних предметов во внутренней части машины) или несчастными случаями.
- Неправильными или неразрешенными изготовителем эксплуатацией и монтажом.
- Недостаточным и/или неправильным техническим обслуживанием.
- Модификацией машины.
- Использованием неоригинальных запчастей и принадлежностей.

Гарантия также не распространяется на Любыедополнительные расходы, связанные с применением гарантии, такие как транспортные расходы до местонахождения пользователя, транспортировка машины до местонахождения дистрибьютора, аренда аналогичного оборудования или вызов внешней компании для осуществления любых работ по техобслуживанию.

Права пользователя защищает законодательство его страны. Настоящая гарантия никак не ограничивает прав пользователя, предусмотренных законами его страны.

**OBSAH**

1. VŠEOBECNÉ INFORMÁCIE	1
1.1 Ako čítať návod	1
2. BEZPEČNOSTNÉ POKYNY	1
2.1 AKUMULÁTOR	1
2.2 NABIJAČKA AKUMULÁTOROV	2
2.3 OCHRANA ŽIVOTNÉHO PROSTREDIA A LIKVIDÁCIA	2
3. VÝSTRAŽNÉ SYMBOLY	3
4. KONTROLA STAVU NABITIA AKUMULÁTORA	4
5. NABITIE AKUMULÁTORA	4
6. ČISTENIE	5
7. SKLADOVANIE	5
8. SERVISNÁ SLUŽBA A OPRAVY	5
9. ZÁRUKA	5

1. VŠEOBECNÉ INFORMÁCIE**1.1 AKO ČÍTAŤ NÁVOD**

POZNÁMKA alebo **DÔLEŽITÁ INF.** upresňuje alebo bližšie vysvetľuje niektoré, už predtým uvedené informácie, s cieľom vyhnúť sa poškodeniu stroja a spôsobeniu škôd.

Symbol  **upozorňuje na nebezpečenstvo. Nedodržanie uvedeného varovania môže spôsobiť poranenie obsluhy alebo tretích osôb a/alebo škody na majetku.**

- * Odseky zvýraznené rámečkom zo sivých bodiek označujú
- * voliteľné funkcie, ktoré nie sú súčasťou všetkých modelov,
- * zdokumentovaných v tomto návode. Skontrolujte, či je
- * konkrétna charakteristika súčasťou požadovaného modelu.

2. BEZPEČNOSTNÉ POKYNY

 **Toto zariadenie nesmú používať deti mladšie ako 8 rokov a osoby s obmedzenými fyzickými, zmyslovými alebo duševnými schopnosťami, alebo osoby bez skúseností a znalostí, ak nie sú pod dozorom, alebo ak neboli poučené o bezpečnom použití zariadenia a nechápu súvisiace nebezpečenstvá. Deti sa nesmú so zariadením hrať. Čistenie a bežnú údržbu, ktorú má vykonávať užívateľ, nesmú vykonávať deti bez dozoru.**

 **Tieto pokyny uschovajte! Pre zníženie rizika požiaru alebo zásahu elektrickým prúdom je dôležité tieto pokyny pochopiť a dôsledne ich dodržiavať.**

2.1 AKUMULÁTOR

- a) Používajte len akumulátory určené pre vaše zariadenie. Použitie iných akumulátorov môže spôsobiť ublíženie na zdraví a požiar.
- b) Pred vložením akumulátora do zariadenia sa uistite, že je vypnuté. Pri montáži akumulátora do zapnutého elektrického zariadenia môže vzniknúť požiar.
- c) Pred čistením, kontrolou alebo údržbou zariadenia vždy vyberte akumulátor.
- d) Nepoužívajte poškodený alebo upravený akumulátor alebo náradie. Poškodené alebo upravené akumulátory môžu spôsobiť nepredvídateľné situácie s následným požiarom, výbuchom alebo poranením osôb.
- e) Z akumulátora v zlom stave môže uniknúť kvapalina.

 **Elektrolyty uvoľnené pri prípadnom úniku chemikálií z akumulátora sú žieravé a toxické. Kvapalina vystreknutá z akumulátora môže spôsobiť zápaly alebo popáleniny. Postupujte tak, aby sa chemické látky NEDOSTALI do styku s očami a s pokožkou, a predovšetkým, aby nedošlo k ich požitiu.**

Pri kontakte chemických látok v akumulátore s očami okamžite vymyte oči čistou vodou po dobu najmenej 15 minút. Okamžite kontaktujte lekára. Pri poškodení vonkajšieho utesnenia, s následným kontaktom chemických látok v akumulátore s pokožkou: okamžite umyte zasiahnuté miesta vodou a mydlom a zneutralizujte účinok chemických látok citrónovou šťavou, octom alebo inými ľahkými kyselinami.

- f) Ak z akumulátora vychádza neobvyklý zápach, keď sa prehrieva alebo mení farbu/tvar pri bežnom vzhľade, nepoužívajte ho.

⚠ Po nalomení, prasknutí alebo poškodení akumulátora s únikom alebo bez úniku chemických látok ho nenabíjajte a nepoužívajte. NEPOKÚŠAJTE SA HO OPRAVIŤ!

Aby sa zabránilo nehodám a riziku požiaru, výbuchu alebo úrazu elektrickým prúdom a aby sa zabránilo poškodeniu životného prostredia:

- Svrky batérie zakryte odolnou lepiacou páskou.
 - **NEPOKÚŠAJTE sa odstrániť alebo zlikvidovať akýkoľvek komponent akumulátora.**
 - **NEPOKÚŠAJTE sa otvoriť akumulátor.**
 - **Zlikvidujte ho a vymeňte ho za nový akumulátor.**
- g) Nepoužívaný akumulátor udržiajte v dostatočnej vzdialenosti od sponiek na spisy, minci, kľúčov, klincov, skrutiek alebo iných malých kovových predmetov, ktoré by mohli spôsobiť skrat na kontaktoch. Skratovanie kontaktov akumulátora môže spôsobiť vznietenie alebo požiar.
- h) Nevystavujte akumulátor pôsobeniu sladkej alebo slanej vody.
- i) Nevystavujte akublok alebo náradie ohňu alebo nadmernej teplote. Oheň alebo teplota prevyšujúca 130 °C môže spôsobiť výbuch. Vždy ho uchovávajte pri bežnej izbovej teplote.
- j) Na článkoch akumulátorovej jednotky môžete pri intenzívnom používaní alebo pri mimoriadnych teplotách pozorovať malé úniky.
- k) Nesnažte sa skratovať svorky akumulátorovej jednotky. Nezamieňajte záporný a kladný pól akumulátora. Nespájajte kladnú svorku akumulátora so zápornou prostredníctvom kovových predmetov.
- l) Počas prepravy akumulátora dávajte pozor, aby sa zabránilo vzájomnému prepojeniu kontaktov, a nepoužívajte na prepravu kovové nádoby.
- m) Nerozoberajte akumulátor.
- n) Neudierajte do akumulátora, ani naň nestúpajte.
- o) Akumulátor neopravujte. Činnosť spojená s opravou musí byť vykonaná výrobcom alebo špecializovaným servisným strediskom.
- a) Na nabíjanie akumulátora používajte len nabíjačky akumulátorov odporúčané výrobcom. Nabíjačka akumulátorov, vhodná pre jeden typ akublockov, môže pri použití s iným akublockom spôsobiť požiar, zásah elektrickým prúdom, prehriatie alebo únik korozívnej kvapaliny z kvapaliny.
- b) Akumulátor nenabíjajte v daždi alebo vo vlhkom prostredí.
- c) Zariadenie, akumulátor ani nabíjačku neponárajte do vody ani iných kvapalín.
- d) Nedovoľte, aby kvapaliny prenikli do vnútra nabíjačky.
- e) Nestriekajte a nekvapkajte na nabíjačku akumulátorov, a nekladte na zariadenie nádoby s kvapalinami, ako napríklad vázy.
- f) Nepoužívajte nabíjačku akumulátorov na miestach s výparmi, zápalnými látkami a neukladajte ju na ľahko zápalné povrchy ako je papier, textília atď. Počas nabíjania sa nabíjačka zahrieva, čím by mohlo dôjsť k vzniku požiaru.
- g) Nedovoľte, aby sa akumulátor alebo nabíjačka prehriali. Keď sú horúce, pred použitím ich nechajte ochladieť.
- h) Akumulátor nabíjajte výhradne pri teplote prostredia, v rozsahu od 0 do +45 °C. Nenabíjajte akumulátor alebo náradie mimo tohto určeného teplotného rozsahu. Nevhodné nabíjanie alebo teplota mimo určeného teplotného intervalu môže poškodiť akumulátor a zvýšiť riziko požiaru.
- i) NESPÁJAJTE nabíjačky s vodivými materiálmi.
- j) Nabíjačku NEPOUŽÍVAJTE na iné účely, ako sú uvedené v tomto návode.
- k) Nezakrývajte ventilačné mriežky na hornej strane nabíjačky. Nabíjačku neumiestňujte na mäkký povrch, ako je napríklad prikrývka alebo vankúš. Vetracie mriežky nabíjačky udržiajte čisté.
- l) Zabráňte vniknutiu drobných kovových predmetov alebo materiálov, ako je oceľová vlna, hliníková fólia alebo iné cudzie častice, do vnútra nabíjačky.
- m) Nepokúšajte sa súčasne zapojiť dve nabíjačky.
- n) Pred použitím skontrolujte, či sú výstupné napätie a nabíjací prúd akumulátora vhodné na nabíjanie akumulátora.
- o) V prípade, že polarita výstupu nezodpovedá nabíjacej polarite, nabíjačku nepoužívajte.
- p) V žiadnom prípade neotvárajte veko. Ak je veko poškodené, nabíjačka sa už nesmie používať.
- q) Externý ohybný napájací kábel nabíjačky nie je možné vymeniť; v prípade poškodenia kábla je potrebné zošrotovať celý nabíjačku akumulátorov. (platí pre CG 20 Li ,CGD 20 Li).
- Keď je kábel poškodený, musí byť nahradený súpravou špeciálnych káblov, ktorá je dostupná u výrobcu alebo u vášho predajcu (platí pre CG 20 Li B).**
- r) Odpojenie od sieťového napätia vykonajte potiahnutím sieťovej zásuvky.
- s) Pred použitím nabíjačky skontrolujte dostupné napätie.
- t) Nabíjačku akumulátorov nemontujte na stenu. Uložte ju na rovny a pevný povrch.

2.2 NABÍJAČKA AKUMULÁTOROV

⚠ Nabíjačka je určená pre nabíjateľné lítium-iónové akumulátory. Iné typy akumulátorov môžu explodovať a spôsobiť zranenie osôb a poškodenie majetku.

2.3 OCHRANA ŽIVOTNÉHO PROSTREDIA A LIKVIDÁCIA

Vo vnútri akumulátorovej jednotky, používanej s týmto náradím, sa nachádzajú nasledujúce toxické a korozívne materiály: ióny lítia, predstavujúce toxický materiál.

 **Všetky toxické materiály sa musia likvidovať správnym spôsobom, aby sa zabránilo kontaminácii životného prostredia.**

Pred likvidáciou poškodených alebo zničených lítium-iónových akumulátorov sa obráťte na miestnu organizáciu na odstraňovanie odpadu alebo na miestnu organizáciu na ochranu životného prostredia a požiadajte o konkrétne informácie a pokyny.

Akumulátory prineste do recyklačného a/alebo likvidačného strediska certifikovaného na manipuláciu s lítium-iónovými materiálmi.

- Neodhadzujte akumulátory do bežného domového odpadu.
- Nespaľujte akumulátor.
- Neumiestňujte akumulátory na miesta, kde by sa mohli stať súčasťou miestnej skládky odpadu alebo komunálneho pevného odpadu.
- Prineste ich do autorizovaného recyklačného strediska.



Nelikvidujte elektrické zariadenia spolu s domovým odpadom. Podľa Európskej Smernice 2012/19/ES o elektrickom a elektronickom odpade a jej aplikácii vo forme národných noriem, musia byť elektrické zariadenia po skončení svojej životnosti odovzdané do separovaného zberu kvôli ich ekologickému zlikvidovaniu. Keď sa elektrické zariadenia likvidujú na smetisku alebo voľne v prírode, škodlivé látky môžu preniknúť do podzemných vôd a dostať sa do potravinového reťazca, čím môžu poškodiť naše zdravie. Pre získanie podrobnejších informácií o likvidácii tohto výrobku sa obráťte na Kompetentnú organizáciu, zaoberajúcu sa domovým odpadom, alebo na vášho Predajcu.



Po skončení životnosti akumulátorov vykonajte ich likvidáciu a venujte pritom pozornosť nášmu životnému prostrediu. Akumulátor obsahuje materiál, ktorý je nebezpečný pre vás aj pre životné prostredie. Je potrebné ho odopnúť a zlikvidovať samostatne v zbernom stredisku, ktoré likviduje aj akumulátory s iónmi lítia.













Separovaný zber použitých výrobkov a obalov umožňuje recykláciu materiálov a ich opätovné použitie. Opätovné použitie recyklovaných materiálov pomáha predchádzať znečisteniu životného prostredia a znižuje dopyt po prvotných surovinách.

3. VÝSTRAŽNÉ SYMBOLY

Na akumulátore a na nabíjačke akumulátorov sú uvedené rôzne symboly.

Význam jednotlivých symbolov:

	Nevyšťavujte akumulátor slnečnému žiareniu pri teplote nad 45 °C
	Neponárajte akumulátor do vody a nevystavujte ho vlhkosti.
	Neodhadzujte akumulátory do ohňa. HROZÍ NEBEZPEČENSTVO VÝBUCHU!
	Po skončení životnosti akumulátorov vykonajte ich likvidáciu a venujte pritom pozornosť nášmu životnému prostrediu.
	Trieda elektrickej ochrany: trieda II, dvojitá izolácia
	Len pre použitie vo vnútorných priestoroch
	Pred nabíjaním si prečítajte pokyny.
	Poistka
	Označenie zhody CE
	Nelikvidujte elektrické zariadenia spolu s domovým odpadom.

DÔLEŽITÁ INF. Poškodené výstražné štítky alebo nečitateľné výstražné štítky je potrebné vymeniť. Požiadajte o nové štítky vo vašom autorizovanom servisnom stredisku.

4. KONTROLA STAVU NABITIA AKUMULÁTORA

Stlačte tlačidlo indikácie kapacity akumulátora (1). Kontrolky (2) sa rozsvetia podľa úrovne kapacity akumulátora. Pozrite si nasledujúcu schému:

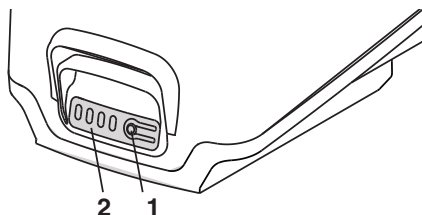

Kontrolky	Kapacita
4 zelené kontrolky	Akumulátor je nabitý na 75-100 %
3 zelené kontrolky	Akumulátor je nabitý na 50-75 %
2 zelené kontrolky	Akumulátor je nabitý na 25-50 %
1 zelená kontrolka	Akumulátor je nabitý na 1-25 %
1 blikajúca zelená kontrolka	Akumulátor je vybitý a vyžaduje okamžité nabitie

POZNÁMKA Počas použitia je akumulátor chránený proti úplnému vybitiu ochranným zariadením, ktoré vypne stroj a zablokuje jeho činnosť.

5. NABITIE AKUMULÁTORA

Akumulátor musí byť neodkladne nabitý:

- Pred prvým použitím po zakúpení (akumulátor nie je zasielaný úplne nabitý);
- Pred každým obdobím dlhodobej nečinnosti stroja (dlhším ako 30 dní) (ods. 7);
- Pred uvedením do prevádzky po dlhšej dobe nečinnosti.

V prípade že uvedený postup nie je dodržaný, alebo ak sa zabudne na nabíjanie akumulátora, mohlo by dôjsť k trvalému poškodeniu článkov akumulátora. **Vybitý akumulátor** musí byť nabitý v čo najkratšom čase.

POZNÁMKA Akumulátor môže byť nabitý kedykoľvek, tiež čiastočne, bez rizika jeho poškodenia.

POZNÁMKA Akumulátor je vybavený ochranou, ktorá zabraňuje nabítiu, ak teplota nie je v rozmedzí od 0 do +40 °C.

1. Pripojte nabíjačku do elektrickej zásuvky so striedavým prúdom (1).
2. Vložte akumulátor (2) do nabíjačky (3).
3. Kontrolky s LED nabíjačky (4) a akumulátora (5) sa rozsvetia, aby informovali o aktuálnom stave akumulátora.

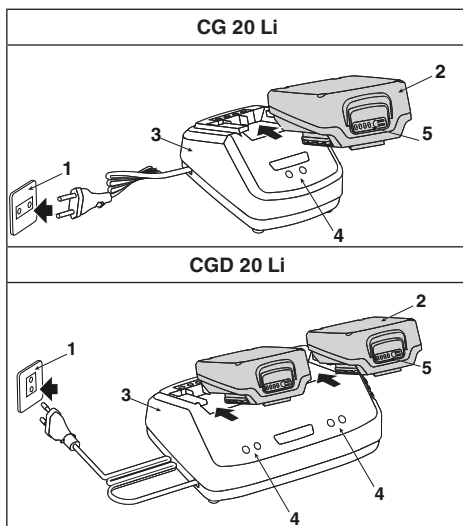

• **LEN v prípade nabíjačky akumulátorov CG 20 Li B**
Nabíjanie je možné vykonať priamo na zariadení, s akumulátormi zasunutými, pripojením konektora (A) k zariadeniu pomocou vlastnej nabíjacej základne (B).

Nabíjacia základňa (B) môže byť pripevnená priamo na stenu alebo nasunutá na upevňovaciu koľajničku (C).

POZNÁMKA Ohľadom všetkých úkonov montáže si prečítajte špecifický návod k zariadeniu.

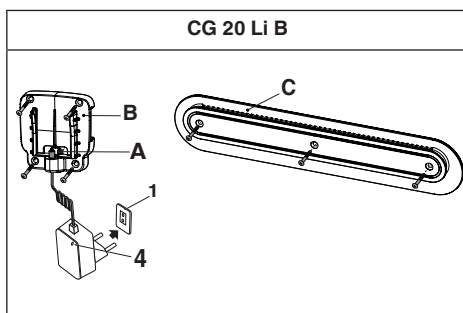

Pre montáž/výmenu adaptéra (D) stlačte (E) a pootočte

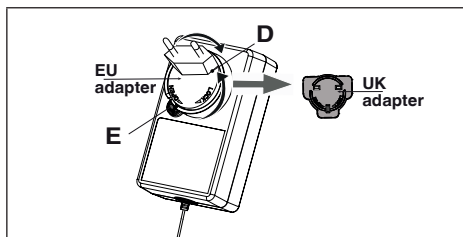

Akumulátory zostanú zasunuté do zariadenia a LED kontrolky sa rozsvetia, aby oznámili aktuálny stav akumulátora.

POPIS	STAV LED NABIJAČKA		STAV LED AKUMULÁTOR
Akumulátor nie je prítomný	●	Zelená	Všetky LED sú zhasnuté
Nabíjajúci sa akumulátor	●	Červená	4 zelené LED blikajú v postupnom poradí
Úplne nabitý akumulátor	●	Zelená	● 4 zelené LED
Akumulátor je prehriaty: (odložte ho pribl. na 30 minút, aby mohol ochladnúť)	●	Zelená	⚙ 4 zelené LED blikajú v pomalejšej postupnosti
Defektný akumulátor (vyberte a vymeňte za nový akumulátor)	●	Zelená	⚙ 4 zelené LED blikajú v rýchlejšej postupnosti

KONTROLA NABIJAČKY

Ak sa akumulátor nenabíja správne:

- Skontrolujte výstupný prúd iným nástrojom. Uistite sa, že zásuvka nie je odpojená.
- Skontrolujte, či kontakty nabíjačky neboli skratované nečistotami alebo iným materiálom.
- Skontrolujte, či je konektor riadne zasunutý do zariadenia (v prípade nabíjačky akumulátorov CG 20 Li B)

6. ČISTENIE

Nabíjačku je potrebné odpojiť pred jej čistením alebo ak nie je vnútri vložený akumulátor.

Aby ste predišli riziku vzniku požiaru, úrazu elektrickým prúdom alebo elektrickým výbojom:

- Akumulátor ani nabíjačku nepretierajte vlhkými tkaninami ani čistiacimi prostriedkami.
- Vonkajšiu časť nabíjačky očistite suchou, jemnou handričkou. Neoplachujte čerpadlom ani nečistite vodou.

7. SKLADOVANIE

Ak sa akumulátor a nabíjačka nebudú dlhšiu dobu používať, vyberte akumulátor z nabíjačky (alebo zo zariadenia, ak sa to vyžaduje) a odpojte nabíjačku z elektrickej zásuvky so striedavým prúdom.

Keď sa akumulátor dlhšiu dobu nenabíja, je potrebné ho uchovávať vždy v tieni, v chlade a v prostredí bez vlhkosti, s teplotou v rozsahu 0-45 °C.

DÔLEŽITÁ INF. V prípade dlhšej nečinnosti nabite akumulátor každé dva mesiace, aby sa predĺžila jeho životnosť.

8. SERVISNÁ SLUŽBA A OPRAVY

V tomto návode sú uvedené všetky pokyny, potrebné pre obsluhu stroja a pre správnu základnú údržbu, ktorú môže vykonávať užívateľ.

Všetky úkony nastavovania a údržby, ktoré nie sú popísané v tomto návode, musia byť vykonané vaším predajcom alebo špecializovaným strediskom, ktoré disponuje originálnymi náhradnými dielmi, znalosťami a vybavením, ktoré je potrebné pre správne vykonanie potrebných prác, pri súčasnom zachovaní pôvodnej bezpečnostnej úrovne stroja.

Úkony vykonávané v neautorizovaných dielňach alebo úkony vykonávané nekvalifikovaným personálom budú mať za následok ukončenie platnosti Záruky a zrušenie akejkoľvek povinnosti alebo zodpovednosti Výrobcu.

Nie je dovolené používať neoriginálne náhradné diely a príslušenstvo. Použitie neoriginálnych náhradných dielov a príslušenstva ohrozuje bezpečnosť stroja a zbavuje výrobcu akejkoľvek povinnosti alebo zodpovednosti.

9. ZÁRUKA

Záručné podmienky sú určené výhradne pre spotrebiteľov, t.j. neprofesionálnych používateľov.

Záruka sa vzťahuje na všetky chyby materiálov a výrobné chyby, ktoré boli potvrdené počas záručnej doby vaším Predajcom alebo Špecializovaným strediskom.

Záručné podmienky sú obmedzené na opravu alebo výmenu komponentu, ktorý je považovaný za chybný.

- Neoboznámením sa so sprievodnou dokumentáciou (Návody).
- Profesionálnym použitím.
- Nepozornosťou a nedbanlivosťou.
- Externou príčinou (blesk, nárazy, prítomnosť cudzích telies vo vnútri stroja) alebo nehodou.
- Použitím a montážou, ktoré sú nevhodné alebo nie sú dovolené výrobcom.
- Nedostatočnou a/alebo nesprávnou údržbou.
- Zmenou stroja.
- Použitím neoriginálnych náhradných dielov a príslušenstva.

Záruka sa ďalej nevzťahuje napomocné náklady prípadne súvisiace s aktiváciou záruky, ako je napríklad presun k používateľovi, preprava stroja k Predajcovi, prenájom náhradných zariadení alebo privolanie externej firmy pre vykonanie všetkých prác údržby.

Používateľ je chránený zákonmi platnými v danej krajine. Práva používateľ'a, vyplývajúce zo zákonov platných v danej krajine, nie sú touto zárukou nijako obmedzené.

**KAZALO**

1. SPLOŠNE INFORMACIJE	1
1.1 Kako beremo priročnik	1
2. VARNOSTNI PREDPISI.....	1
2.1 AKUMULATOR	1
2.2 POLNILNIK AKUMULATORJA.....	2
2.3 Varstvo okolja in odstranjevanje	3
3. VARNOSTNI OPOZORILNI ZNAKI.....	3
4. KONTROLA STANJA NAPOLNJENOSTI AKUMULATORJA.....	4
5. POLNENJE AKUMULATORJA	4
6. ČIŠČENJE.....	5
7. SHRANJEVANJE	5
8. SERVIS IN POPRAVILA	5
9. GARANCIJA.....	5

1. SPLOŠNE INFORMACIJE**1.1 KAKO BEREMO PRIROČNIK**

OPOMBA ali **POMEMBNO** navaja podrobnosti ali dodatna pojasnila k že omenjenim, da ne bi poškodovali stroja ali naredili druge škode.

Znak  opozarja na nevarnost. Nespoštovanje opozorila lahko povzroči poškodbe upravljavca ali tretjih oseb in/ali škodo na stvareh.

- Odstavki, obkroženi z okvirom iz sivih pik, navajajo
- opcijske karakteristike, ki niso skupne vsem
- modelom, ki jih opisuje ta priročnik. Preverite, ali je
- določena karakteristika prisotna v vašem modelu.

2. VARNOSTNI PREDPISI

 **Ta aparat smejo uporabljati otroci, ki imajo osem ali več let, in osebe z zmanjšanimi fizičnimi, senzoričnimi in mentalnimi sposobnostmi, ali osebe brez izkušenj in znanja, če so nadzorovani ali poučeni o varni uporabi aparata in razumejo s tem povezane nevarnosti. Otroci se ne smejo igrati z aparatom. Otroci brez nadzora ne smejo izvajati čiščenja in rednega vzdrževanja.**

 **Ta navodila shranite! Za omejitev nevarnosti požara ali električnega udara je pomembno, da ta navodila razumete in jim pozorno sledite.**

2.1 AKUMULATOR

- a) Uporabljajte samo specifične akumulatorje, ki so predvideni za vaše orodje. Uporaba drugih akumulatorjev lahko povzroči poškodbe in nevarnost za požar.
- b) Prepričajte se, da je aparat izključen, preden vstavite akumulator. Vstavitve akumulatorja v prižgan električni aparat lahko povzroči požar.
- c) Vselej izvlecite akumulatorski sklop, preden začnete s čiščenjem, pregledovanjem ali izvajanjem vzdrževalnih opravil na orodju.
- d) Ne uporabljajte poškodovanega ali predelanega akumulatorja ali orodja. Poškodovani ali predelani akumulatorji se lahko obnašajo na nepredvidljiv način in privedejo do požara, eksplozije ali nevarnosti za poškodbe.
- e) Akumulator, ki je v slabem stanju, lahko povzroči izločanje tekočine.

 **Elektroliti, ki se sproščajo ob morebitnem puščanju kemičnih snovi iz akumulatorskega sklopa, so korozivni in strupeni. Tekočina, ki jo izloči akumulator, lahko povzroči vnetja kože ali opekline.**

Pazite, da kemične snovi NE pridejo v stik z očmi in kožo, in še posebno, da jih ne zaužijete.

Če kemične snovi, vsebovane v akumulatorju, pridejo v stik z očmi, nemudoma vsaj 15 minut izpirajte s čisto vodo. Takoj stopite v stik z zdravnikom.

Če se zunanji ovoj poškoduje in kemične snovi iz akumulatorja pridejo v stik s kožo, se nemudoma umijte z vodo in milom ter nevtralizirajte z limoninim sokom, kisom ali drugimi blagimi kislinami.

- f) Prekinite z uporabo akumulatorja, če oddaja neobičajen vonj, če se pretirano segreje ali spremeni barvo/obliko oziroma dobi neobičajen videz.

⚠ Če se akumulatorski sklop poškoduje ali zlomi – bodisi da pušča kemične snovi ali ne – ga ne polnite in ne uporabljajte.

NE POSKUŠAJTE GA POPRAVLJATI!

Za preprečitev nesreč, nevarnosti požarov, eksplozij, električnih udarov ter za preprečitev okoljske škode:

- **Terminale akumulatorja ovijte z vzdržljivim lepilnim trakom.**
 - **NE poskušajte odstraniti niti uničiti nobenega dela akumulatorskega sklopa.**
 - **Akumulatorskega sklopa NE poskušajte odpirati.**
 - **Poskrbite za njegovo odstranitev in ga zamenjajte z novim akumulatorskim sklopom.**
- g) Neuporabljen akumulator hranite proč od pisarniških sponk, kovancev, ključev, žebeljev, vijakov ali drugih malih kovinskih predmetov, ki bi lahko povzročili kratek stik kontaktov. Kratek stik med kontakti akumulatorja lahko privede do vžiga ali požara.
- h) Akumulatorja ne izpostavljajte sladki ali slani vodi.
- i) Akumulatorskega sklopa ali orodja ne izpostavljajte ognju ali previsoki temperaturi. Izpostavljenost ognju ali temperaturi nad 130 °C lahko povzroči eksplozijo. Vselej ga hranite na normalni temperaturi okolja.
- j) Celice akumulatorskega sklopa lahko začnejo izločati majhne količine tekočine, če se uporabljajo preveč ali pri ekstremnih temperaturah.
- k) Ne poskušajte povezovati terminalov akumulatorskega sklopa v kratek stik. Ne zamenjajte negativnega in pozitivnega terminala akumulatorja. Niti pozitivnega niti negativnega terminala akumulatorja ne povežite s kovinskimi predmeti.
- l) Med prevozom akumulatorja pazite, da se kontakti ne staknejo med seboj; za prevoz ne uporabljajte kovinskih vsebnikov.
- m) Akumulatorja ne razstavljajte.
- n) Akumulatorja ne zadevajte, ne udarjajte po njem in ne stopajte nanj z nogami.
- o) Ne izvajajte popravil na akumulatorju. Popravila smeta izvajati le proizvajalec ali specializirani servis.

lahko eksplodirale ter povzročile poškodbe oseb in materialno škodo na stvareh.

- a) Za polnjenje akumulatorja uporabljajte samo polnilnike, ki jih priporoča proizvajalec. Polnilnik akumulatorja, ki je primeren za določen tip akumulatorskega sklopa, lahko povzroči nevarnost za požar, električni stresljaj, pregrevanje ali uhajanje korozivne tekočine iz akumulatorja, če se uporablja za drugačen akumulatorski sklop.
- b) Akumulatorskega sklopa ne polnite na dežju ali v vlažnem okolju.
- c) Orodja, akumulatorskega sklopa ali polnilnika ne dajajte v vodo ali v druge tekočine.
- d) Ne dovolite, da bi kakšna tekočina prodrla v notranjost polnilnika.
- e) Polnilnika akumulatorja ne izpostavljajte kapljanju ali pršenju; nad aparat tudi ne smete postavljati posod s tekočinami, na primer vaz.
- f) Polnilnika akumulatorja ne uporabljajte na krajih z vnetljivimi snovmi ali na lahko gorljivih površinah, kot sta npr. papir, blago itd. Med polnjenjem se polnilnik akumulatorja segreje, kar lahko privede do požara.
- g) Ne dovolite, da bi se akumulatorski sklop ali polnilnik pregrela. Če sta vroča, počakajte, da se ohladita, preden ju uporabite.
- h) Polnite samo pri temperaturi okolja, med 0 in +45 °C. Akumulatorja ali orodja ne polnite pri temperaturi zunaj tega razpona. Nepravilno polnjenje ali polnjenje pri temperaturi izven navedenega razpona lahko poškoduje akumulator in poveča tveganje za požar.
- i) Polnilnika NE povežite s prevodnimi materiali.
- j) Polnilnika NE uporabljajte za drugačne namene od tistih, ki so navedeni v tem priročniku.
- k) Ne pokrivajte rešetk za zračenje, ki se nahajajo na zgornjem delu polnilnika. Polnilnika ne nameščajte na mehko površino, kot je na primer odeja ali ali blazina. Skrbite, da rešetke za zračenje ostajajo čiste.
- l) Pazite, da v odprtine polnilnika ne vstopijo majhni kovinski predmeti ali materiali, kot so jeklena volna, aluminijaste folije in drugi tujski.
- m) Ne poskušajte istočasno povezati dveh polnilnikov.
- n) Pred uporabo kontrolirajte, če sta izhodna napetost in tok polnilnika akumulatorja ustreznata za polnjenje akumulatorskega sklopa.
- o) Če izhodna polariteta ne ustreza polariteti polnjenja, polnilnika ne uporabljajte.
- p) V nobenem primeru ne odpirajte pokrova. Če je pokrov poškodovan, polnilnika ne bo več mogoče uporabljati.
- q) Zunanjega prožnega kabla polnilnika akumulatorja ni mogoče zamenjati; če je kabel poškodovan, je treba zavreči celotni polnilnik akumulatorja (za CG 20 Li, CGD 20 Li).
- Če je kabel poškodovan, ga je treba zamenjati z uporabo kompleta posebnih kablov, ki je na voljo pri proizvajalcu ali vašem prodajalcu (za CG 20 Li B).**
- r) Odklop od električne napeljave se opravi z izvlekom iz vtičnice električnega omrežja.
- s) Pred uporabo polnilnika se prepričajte o napetosti električne napeljave, ki je na razpolago v vsaki državi.
- t) Polnilnika akumulatorja ne pritrujete na zid. Položite ga na ravno in trdno površino.

2.2 POLNILNIK AKUMULATORJA

⚠ Polnilnik je namenjen polnljivim litij-ionskim akumulatorjem. Druge vrste akumulatorjev bi

2.3 VARSTVO OKOLJA IN ODSTRANJEVANJE

V notranjosti akumulatorskega sklopa, ki se uporablja s tem orodjem, se nahajajo naslednji strupeni in korozivni materiali: litijevi ioni so strupen material.

 **Vsi strupeni materiali morajo biti odstranjeni na ustrezen način, da se prepreči onesnaževanje okolja. Pred odstranitvijo poškodovanih ali okvarjenih litij-ionskih akumulatorskih sklopov se obrnite na lokalno službo za odstranjevanje odpadkov ali na lokalno ustanovo za varovanje okolja, da pridobite morebitne specifične informacije in navodila. Akumulatorje predajte zbirnemu centru za reciklažo in/ali odstranjevanje, ki ima certifikat za obdelavo litij-ionskih materialov.**

- Akumulatorjev ne odvrzite v gospodinjske odpadke.
- Akumulatorja ne zažigajte.
- Akumulatorjev ne postavljajte na mesta, kjer bi lahko postali del krajevnega odlagališča smeti ali trdnih gospodinjskih odpadkov.
- Izročite jih pooblaščenemu centru za odstranjevanje odpadkov.



Električnih aparatov ne odlagajte med gospodinjske odpadke. Na podlagi evropske Direktive 2012/19/EU o električnih in elektronskih odpadkih ter na podlagi njenega izvajanja v skladu z nacionalnimi predpisi je treba izrabljene električne naprave zbirati ločeno, z namenom predelave na ekološko kompatibilen način. Če električne aparate odvržete na odlagališče ali na zemljo, lahko škodljive snovi dosežejo podtalno vodo in pridejo v prehrabno verigo, kar ima negativne posledice za vaše zdravje in dobro počutje. Za podrobnejše informacije o odstranjevanju tega artikla se posvetujte s svojim prodajalcem ali z ustanovo, ki je pristojna za predelavo gospodinjskih odpadkov.



Li-ion

Akumulatorje je treba ob koncu njihove uporabne dobe odstraniti z ustrežno pozornostjo do okolja. Akumulator vsebuje material, ki je nevaren za vas in za okolje. Odstraniti ga je treba ločeno od drugih odpadkov, v zbirališču, ki sprejema litij-ionske akumulatorje.













Ločeno zbiranje rabljenih proizvodov in embalaže omogoča reciklažo materialov in njihovo ponovno uporabo. Ponovna uporaba recikliranih materialov prispeva k preprečevanju onesnaževanja okolja in znižuje povpraševanje po surovinah.

3. VARNOSTNI OPOZORILNI ZNAKI

Na akumulatorju in na polnilniku akumulatorja so prisotni razni znaki.

Pomen znakov:

	Akumulatorja ne izpostavljajte soncu, ko je temperatura višja od 45°C.
	Akumulatorja ne dajajte v vodo in ga ne izpostavljajte vlagi.
	Akumulatorjev ne odvrzite na ogenj. NEVARNOST EKSPLOZIJE!
	Akumulatorje je treba ob koncu njihove uporabne dobe odstraniti z ustrežno pozornostjo do okolja.
	Stopnja električne zaščite: razred II, dvojna izolacija
	Samo za notranjo uporabo
	Pred polnjenjem preberite navodila.
	Varovalka
	Znak skladnosti CE
	Električnih aparatov ne odlagajte med gospodinjske odpadke.

POMEMBNO Poškodovane ali nečitljive nalepke je treba zamenjati. Zahtevajte nove nalepke v svojem pooblaščenem servisu.

4. KONTROLA STANJA NAPOLNJENOSTI AKUMULATORJA

Pritisnite na tipko za prikaz napolnjenosti akumulatorja (1). Luči (2) se bodo prižgale glede na nivo napolnjenosti akumulatorja. Glejte naslednjo shemo:

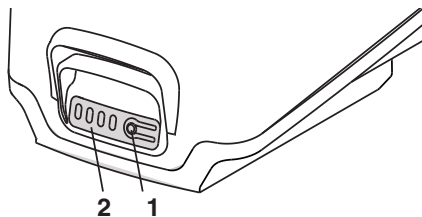

Luči	Napolnjenost
4 zelene luči	Napolnjenost akumulatorja je 75–100 %
3 zelene luči	Napolnjenost akumulatorja je 50–75 %
2 zeleni luči	Napolnjenost akumulatorja je 25–50 %
1 zelena luč	Napolnjenost akumulatorja je 1–25 %
1 utripajoča zelena luč	Akumulator je prazen in potrebuje takojšnje polnjenje

OPOMBA Med uporabo je akumulator zaščitni proti popolni izpraznitvi z zaščitnim mehanizmom, ki izklopi in zaustavi stroj.

5. POLNJENJE AKUMULATORJA

Akumulator je treba nujno napolniti:

- Pred prvo uporabo po opravljenem nakupu (akumulator se ne pošlje popolnoma napolnjen);
- Pred vsakim daljšim obdobjem neuporabe stroja (nad 30 dni) (odst. 7);
- Pred ponovno uporabo po daljšem obdobju neuporabe stroja.

Če ne spoštujete pravilnega postopka ali akumulatorja ne napolnite, se lahko njegovi deli nepopravljivo poškodujejo. Prazen akumulator **morate** čim prej spet napolniti.

OPOMBA Akumulator lahko kadar koli tudi samo delno napolnite brez nevarnosti, da bi se poškodoval.

OPOMBA Akumulator je opremljen z zaščito, ki preprečuje polnjenje, če temperatura akumulatorja ni v območju od 0 do +40 °C.

1. Polnilnik priključite na vtičnico z izmeničnim tokom (1).
2. Akumulatorski sklop (2) vstavite v polnilnik (3).
3. LED luči polnilnika (4) in akumulatorja (5) se bodo zasvetile za signaliziranje trenutnega stanja akumulatorja.

CG 20 Li

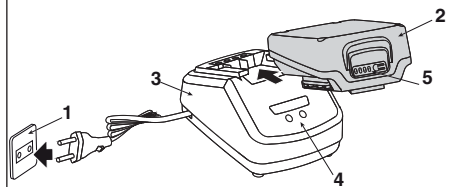

CGD 20 Li

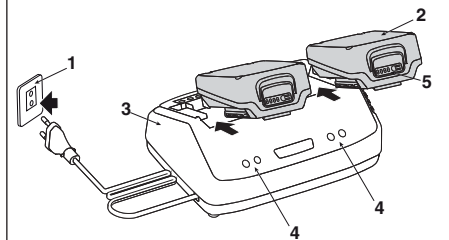

• SAMO s polnilnikom akumulatorja CG 20 Li B

Polnjenje je mogoče opraviti neposredno na stroju z uporabo ustreznih polnilne postaje (B), tako da pustite akumulatorje vstavljene in konektor (A) priključite na stroj.

Polnilno postajo (B) lahko pritrдите neposredno na steno ali pa tako, da se lahko pomika prek pritrdilnega vodila (C).

OPOMBA Za vse postopke montaže glejte specifični priročnik stroja.

CG 20 Li B

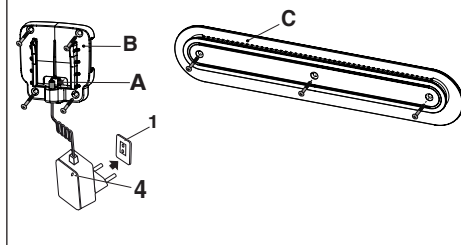

Za montažo in zamenjavo adapterja (D), pritisnite (E) in zasukajte

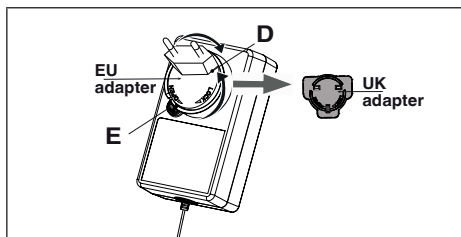

Akumulatorji ostanejo vstavljeni v stroj; LED luči se prižgejo in signalizirajo trenutno stanje akumulatorja.

OPIS	STANJE LUČI POLNILNIKA		STANJE LUČI AKUMULATORJA	
Akumulator ni prisoten	●	Zelena		Vse luči ugasnjene
Akumulator se polni	●	Rdeča	⚙	4 zelene luči, ki utripajo v napredujočem zaporedju
Akumulator popolnoma poln	●	Zelena	●	4 zelene luči
Akumulator pregret: (izvlecite za okrog 30 minut, da omogočite njegovo ohladitev)	●	Zelena	⚙	4 zelene utripajoče luči, počasno zaporedje
Akumulator je okvarjen: (odstranite ga in ga zamenjajte z novim akumulatorjem)	●	Zelena	⚙	4 zelene utripajoče luči, hitro zaporedje

KONTROLA POLNILNIKA

Če se akumulatorski sklop ne polni pravilno:

- Kontrolirajte izhodni tok s pomočjo nekega drugega orodja. Preverite, da vtičnica ni izolirana.
- Kontrolirajte, da kontakti polnilnika niso utrpeli kratkega stika zaradi kakšnih drobcev ali drugega materiala.
- Kontrolirajte, če je konektor pravilno priključen na stroj (s polnilnikom akumulatorja CG 20 Li B)

6. ČIŠČENJE

Polnilnik odklopite, preden se lotite njegovega čiščenja in kadar v njem ni prisoten akumulatorski sklop.

Za preprečitev nevarnosti požara, električnih udarov ali elektrošokov:

- Na akumulatorju in na polnilniku ne uporabljajte vlažnih krpo ali detergentov.
- Zunanost polnilnika očistite s suho in mehko krpo. Ne izpirajte s črpalkami in ne čistite z vodo.

7. SHRANJEVANJE

Če akumulatorja in polnilnika dalj časa ne boste uporabljali, akumulator izvlecite iz polnilnika (ali iz stroja, če je tako predvideno) in odklopite povezavo z vtičnico AC.

Če akumulatorja dolgo časa ne polnite, ga je treba vselej hraniti v senci, na svežem kraju in v okolju brez vlage, s temperaturo 0–45 °C.

POMEMBNO V primeru dolge nedejavnosti akumulator polnite vsaka dva meseca, da podaljšate njegovo življenjsko dobo.

8. SERVIS IN POPRAVILA

Ta priročnik daje vsa potrebna navodila za upravljanje stroja in za pravilno osnovno vzdrževanje, ki ga lahko opravi uporabnik.

Vsi posegi za nastavitve in vzdrževanje, ki niso opisani v tem priročniku, morajo biti izvedeni pri vašem prodajalcu ali v specializiranem servisu, ki razpolaga z originalnimi nadomestnimi deli ter s potrebnim znanjem in opremo za pravilno izvedbo dela, da se na ta način ohranijo originalna stopnja varnosti in originalni pogoji delovanja stroja.

Zaradi posegov, opravljenih v neprimernih ustanovah ali s strani neusposobljenih oseb, se razveljavi vsakršna oblika garancije in vsakršna odgovornost proizvajalca.

Neoriginalni nadomestni deli in neoriginalna dodatna oprema niso dovoljeni. Uporaba neoriginalnih nadomestnih delov in opreme povzroči, da uporaba stroja ni varna, odvezuje proizvajalca vsakršne odgovornosti in pomeni razveljavitve vsakršne garancije.

9. GARANCIJA

Garancijski pogoji so namenjeni samo navadnim uporabnikom, tj. nepoklicnim delavcem.

Garancija krije vse napake, ki se tičejo kakovosti materialov in izdelave ter so bile v garancijskem roku potrjene s strani vašega prodajalca ali specializiranega servisa.

Garancija je omejena na popravilo ali zamenjavo komponente, za katero se ugotovi, da ima napako.

- Pomanjkljive seznanitve s spremljajočo dokumentacijo (priročniki z navodili).
- Profesionalne rabe.
- Nepozornosti, malomarnosti.
- Zunanjih vzrokov (strele, trkov, prisotnosti tujkov v notranjosti stroja) ali nesreč.
- Nepravilne ali od proizvajalca neodobrene uporabe ali montaže.
- Pomanjkljivega in/ali nepravilnega vzdrževanja.
- Predelave stroja.
- Uporabe neoriginalnih nadomestnih delov in opreme.

Poleg tega garancija ne pokriva dodatnih stroškov, ki so morebiti povezani z uveljavitvijo garancije, kot so potni stroški delo uporabnika, prevoz stroja do prodajalca, najem opreme za zamenjavo ali naročilo vzdrževalnih del pri zunanjem podjetju.

Uporabnik je zaščiten z ustreznimi zakoni, ki veljajo v njegovi državi. Ta garancija na noben način ne omejuje pravic uporabnika, ki jih določajo zakoni v njegovi državi.

**SADRŽAJ**

1. UOPŠTENO	1
1.1 Kako se služiti priručnikom	1
2. SIGURNOSNA PRAVILA.....	1
2.1 BATERIJA	1
2.2 PUNJAČ BATERIJE	2
2.3 Zaštita životne sredine i ZBRINJAVANJE.....	2
3. SIGURNOSNE OZNAKE.....	3
4. PROVERA STANJA NAPUNJENOSTI BATERIJE.....	4
5. PUNJENJE BATERIJE	4
6. ČIŠĆENJE.....	5
7. SKLADIŠTENJE.....	5
8. ASISTENCIJA I POPRAVKE.....	5
9. GARANCIJA.....	5

1. UOPŠTENO**1.1 KAKO SE SLUŽITI PRIRUČNIKOM**

NAPOMENA ili **VAŽNO** navodi detalje ili druge elemente u vezi sa već prethodno naznačenim, radi izbegavanja oštećenja mašine ili uzrokovanja štete.

Simbol  ukazuje na opasnost. Ako se ne pridržavate upozorenja možete se povrediti ili povrediti druge osobe i/ili izazvati štetu.

- Paragrafi obeleženi četvorougлом sa sivim tačkastim stranama pokazuju opcijske karakteristike koje nemaju svi modeli navedeni u ovom priručniku. Proverite da li je ova karakteristika prisutna na Vašem modelu.

2. SIGURNOSNA PRAVILA

 Ovu mašinu mogu koristiti deca od 8 i više godina starosti, kao i osobe smanjenih fizičkih, osetnih ili psihičkih sposobnosti ili osobe koje nemaju iskustva s mašinom ili ne poznaju istu, pod uslovom da ih nadzire osoba odgovorna za njihovu sigurnost ili da su upoznate sa sigurnom upotrebom mašine i da su svesne pratećih opasnosti. Deca se ne smeju igrati ovom mašinom. Redovno čišćenje i održavanje mašine ne smeju vršiti deca bez nadzora.

 Sačuvajte ova uputstva! Da biste smanjili rizik od požara ili strujnog udara, morate strogo da se pridržavate ovih uputstava.

2.1 BATERIJA

- a) Koristite isključivo specifične baterije koje su predviđene za vašu alatku. Upotreba drugih baterija može izazvati povrede i rizik od požara.
- b) Uverite se da je mašina isključena pre nego što stavite bateriju. Ako se baterija stavlja u električne aparate koji su uključeni, to može dovesti do požara.
- c) Uvek skinite bateriju pre čišćenja, kontrole ili održavanja uređaja.
- d) Nemojte koristiti bateriju ili alatku ako su oni oštećeni ili izmenjeni. Oštećene ili izmenjene baterije su nepredvidive i mogu izazvati požar, eksploziju ili rizik od povreda.
- e) Ako je baterija u lošem stanju, može doći do curenja tečnosti iz nje.

 **Elektroliti koji izađu prilikom eventualnog curenja hemijskih supstanci iz baterije korozivni su i toksični. Tečnost koja iscure iz baterije može izazvati zapaljenje ili opekotine. Pazite da hemijske supstance NE dođu u dodir s očima i kožom, a posebno pazite da ih ne progutate.**

Ako hemijske supstance koje se nalaze u bateriji dođu u dodir s očima, odmah prati oči čistom vodom i to najmanje u trajanju od 15 minuta. Odmah se obratite lekaru.

Ako pukne spoljašnji žig i hemijske supstance koje se nalaze u bateriji dođu u dodir s kožom: odmah oprati vodom i sapunom i neutralizovati limunovim sokom, sirćetom ili drugim laganim kiselinama.

- f) Prekinite da koristite bateriju ako iz nje počne da se širi neobičan miris, ako se ona pregreje ili promeni boju/oblik i ako ima neuobičajen izgled.

⚠ Ako se baterija ošteti ili pokvari, nemojte je puniti niti koristiti bez obzira da li iz nje cure hemijske supstance ili ne.

NE POKUŠAVAJTE DA JE POPRAVITE!

Da biste izbegli povrede i rizik od požara, eksplozije ili električnog udara i da ne biste naneli štetu životnoj sredini:

- Pokrijte terminale baterije otpornom lepljivom trakom.
 - NE pokušavajte da skinete ili uništite bilo koju komponentu baterije.
 - NE pokušavajte da otvarate bateriju.
 - Zbrinite je i zamenite novom baterijom.
- g) Bateriju koju ne koristite morate držati podalje od kancelarijskih spajalica, kovanog novca, ključeva, ekspera, šrafova ili drugih sitnih metalnih predmeta, koji bi mogli dovesti do kratkog spoja kontakata. Kratak spoj između kontakata baterije može dovesti do sagorevanja ili požara.
- h) Ne izlažite bateriju slatkoj ili slanoj vodi.
- i) Ne izlažite bateriju ili alatku vatri ili previsokim temperaturama. Izlaganje vatri ili temperaturama od preko 130 °C može izazvati eksploziju. Uvek je držite na običnoj sobnoj temperaturi.
- j) Iz čelija baterije može doći do neznatnog curenja u slučaju preteranog korišćenja ili korišćenja na niskim temperaturama.
- k) Ne dovodite u kratak spoj terminale baterije. Ne izmenjujte negativni i pozitivni pol baterije. Nemojte vezivati ni pozitivni ni negativni terminal baterije s metalnim predmetima.
- l) Za vreme transporta baterije, pazite da kontakti nisu međusobno povezani i nemojte koristiti metalne posude za transport.
- m) Nemojte rasklapati bateriju.
- n) Ne gađajte bateriju i ne udarajte baterijom i nemojte se penjati na nju.
- o) Ne vršite popravke na bateriji. Popravke može vršiti samo proizvođač ili specijalizovani servisni centar.

2.2 PUNJAČ BATERIJE

⚠ Punjač je namenjen za punjenje baterija s litijumskim jonima koje se mogu puniti. Ostale vrste baterija mogle bi eksplodirati, povrediti osobe i oštetiti predmete.

- a) Da biste napunili bateriju, koristite isključivo punjače baterije koje je preporučio proizvođač. Punjač baterije

koji je pogodan za određenu vrstu baterija, može izazvati rizik od požara, strujni udar, pregrevanje ili curenje korozivne tečnosti iz baterije ukoliko se koristi s nekim drugim vrstama baterija.

- b) Nemojte puniti bateriju na kiši ili u vlažnim prostorijama.
- c) Nemojte uranjati alatku, bateriju ili punjač u vodu ili u druge tečnosti.
- d) Ne dozvolite da tečnosti prođu u punjač.
- e) Punjač baterije ne treba da izlažete kapanju ili prskanju i ne treba da postavite iznad njega posude koje sadrže tečnosti, kao što su vaze na primer.
- f) Nemojte koristiti punjač baterije na mestima gde ima pare, zapaljivih tečnosti ili na lako zapaljivim površinama kao što su papir, platno itd. Za vreme punjenja, punjač baterije se zagreva i mogao bi izazvati požar.
- g) Ne dozvolite da se baterija ili punjač pregreju. Ako su vrući, sačekajte da se ohlade pre ponovne upotrebe.
- h) Puniti samo na sobnoj temperaturi između 0° + 45°C. Nemojte puniti bateriju niti alatku izvan ovog vremenskog intervala. Neodgovarajuće punjenje ili punjenje na temperaturi izvan određenog intervala, može oštetiti bateriju i povećati rizik od požara.
- i) NEMOJTE povezivati punjač provodnim materijalom.
- j) NE koristite punjač u drugu svrhu od one navedene u ovom priručniku.
- k) Nemojte pokrivati ventilacione rešetke na gornjoj strani punjača. Nemojte stavljati punjač na meku površinu kao što su čebe ili jastuk. Ventilacione rešetke na punjaču moraju biti čiste.
- l) Pazite da sitni metalni predmeti ili materijal kao što su čelična vuna, aluminijumski listovi ili druge strane čestice ne uđu u udubljena na punjaču.
- m) Ne pokušavajte da povežete dva punjača istovremeno.
- n) Pre upotrebe, proverite da li su izlazni napon i struja punjača baterije prikladni za punjenje baterije.
- o) Ako izlazna polarnost ne odgovara polarnosti punjenja, Ne koristite punjač.
- p) Nemojte nikako otvarati poklopac. Ako je poklopac oštećen, Ne možete više koristiti punjač.
- q) Fleksibilni spoljašnji kabal punjača baterije ne može se zameniti; ako je kabal oštećen, treba da rotimirate čitav punjač (za CG 20 Li ,CGD 20 Li).

Ako je kabl oštećen, mora se zameniti posebnim kompletom kablova koji možete dobiti od proizvođača ili vašeg prodavca (za CG 20 Li B).

- r) Isključivanje s linijskog napona vrši se povlačenjem na mrežnu utičnicu.
- s) Pre nego što počnete koristiti punjač, proverite napon u odnosnoj Zemlji.
- t) Ne montirati punjač na zid. Postavite ga na ravnu, čvrstu površinu.

2.3 ZAŠTITA ŽIVOTNE SREDINE I ZBRINJAVANJE

Sledeći korozivni i toksični materijal se nalazi u bateriji koja se koristi s ovim uređajem: litijumski joni su toksični.

⚠ sav toksičan materijal mora da se koristi na odgovarajući način da ne bi došlo do zagađenja životne sredine.

Pre nego što zbrinite baterije s litijumskim jonima koje su oštećene ili pokvarene, kontaktirajte lokalnu agenciju

za zbrinjavanje otpada ili lokalnu agenciju za zaštitu životne sredine da dobijete više informacija i uputstava. Ponesite baterije u centar za reciklažu i/ili zbrinjavanje koji je sertifikovan za upravljanje materijalom sa litijumskim jonima.

- Ne bacajte bateriju u kućni otpad.
- Nemojte paliti bateriju.
- Ne stavljate bateriju na mesta koja bi mogla postati deo lokalne deponije ili čvrstog komunalnog otpada.
- Ponesite je u ovlašćeni centar za reciklažu.



Ne bacajte električne aparate u kućno smeće.

Na osnovu Evropske Direktive 2012/19/EZ o otpadu električnih i elektronskih aparata i njenom sprovođenju u skladu sa državnim propisima, istrošeni električni aparati se moraju odvojeno skupljati da bi se mogli ponovo iskoristiti na ekološki prihvatljiv način. Ako budete bacili električne aparate na deponiju ili na tlo, štetne supstance mogu dospeti do vodonosnog sloja i tako ući u prehrambeni lanac i ugroziti vaše zdravlje i sigurnost. Za detaljne informacije o zbrinjavanju ovog proizvoda, obratite se nadležnoj ustanovi za zbrinjavanje otpada iz domaćinstva ili ovlašćenom prodavcu.



Li-ion

Na kraju radnog veka zbrinite baterije vodeći računa da ne zagađite životnu sredinu.

Baterija sadrži materijal koji je opasan po Vas i po životnu sredinu. Bateriju treba da skinete i zbrinite odvojeno u objektu koji prihvata baterije s litijumskim jonima.













Odvojeno skupljanje korišćenih proizvoda i ambalaže omogućava reciklažu materijala i njegovu ponovnu upotrebu.

Ponovna upotreba recikliranog materijala pomaže da se spreči zagađenje životne sredine i smanjuje potražnju za sirovinama.

3. SIGURNOSNE OZNAKE

Na bateriji i na punjaču baterije pojavljuju se razni simboli. Značenje simbola:

	Ne izlažite bateriju suncu kada temperatura prelazi 45°C.
	Ne uranjajte bateriju u vodu niti je izlažite vlazi.
	Ne bacajte baterije u vatru. OPASNOST OD EKSPLOZIJE!
	Na kraju radnog veka zbrinite baterije vodeći računa da ne zagađate životnu sredinu.
	Stepen električne zaštite: klasa II, dupla izolacija
	Samo za upotrebu unutar prostorija
	Pre punjenja pročitajte uputstva.
	Osigurač
	CE oznaka usaglašenosti
	Ne bacajte električne aparate u kućno smeće.

VAŽNO Nalepnice koje su oštećene ili koje su postale nečitke moraju se zameniti. Zatražite nove nalepnice od ovlašćenog servisnog centra.

4. PROVERA STANJA NAPUNJENOSTI BATERIJE

Pritisnite taster koji označava stepen napunjenosti baterije (1). Svetla (2) će se upaliti u zavisnosti od nivoa napunjenosti baterije. Vidite sledeću shemu:

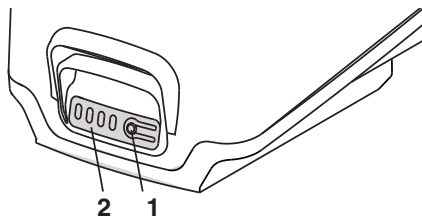

Svetla	Napunjenost
4 zelena svetla	Baterija je napunjena oko 75%-100%.
3 zelena svetla	Baterija je napunjena oko 50% – 75%
2 zelena svetla	Baterija je napunjena oko 25% – 50%
1 zeleno svetlo	Baterija je napunjena oko 1% – 25%
1 zeleno svetlo trepereće	Baterija je prazna i treba da je odmah napunite

NAPOMENA Za vreme upotrebe, baterija je zaštićena od totalnog pražnjenja preko zaštitnog uređaja koji isključuje mašinu i blokira njen rad.

5. PUNJENJE BATERIJE

Bateriju obavezno treba napuniti:

- Pre prve upotrebe nakon kupovine (bateriju ne šaljemo napunjenu do kraja);
- Svaki put kad planirate da duže ne koristite mašinu (duže od 30 dana) (par. 7);
- Pre puštanja mašine u rad nakon dužeg perioda nekorišćenja.

U slučaju nepoštovanja postupka ili neizvršenog punjenja baterije, delovi baterije se mogu trajno oštetiti. Ispražnjena baterija **mora se** što pre napuniti.

NAPOMENA Baterija se može napuniti u svakom trenutku, čak i delimično, a da ne postoji rizik da se ošteti.

NAPOMENA Baterija je opremljena zaštitom koja sprečava ponovno punjenje ako temperatura baterije nije između 0 i +40 °C.

1. Povežite punjač u utičnicu AC (1).
2. Stavite bateriju (2) na punjač (3).
3. LED svetla na punjaču (4) i na bateriji (5) zasvetleće da označe trenutno stanje baterije.

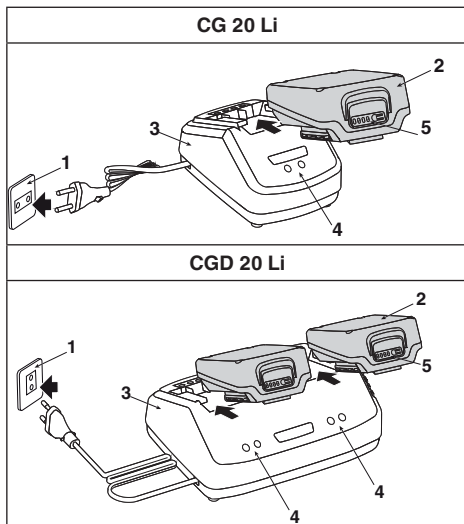

• **SAMO sa punjačem baterija CG 20 Li B**
Punjenje se može obaviti direktno na mašini, ostavljajući baterije umetnute i povezujući konektor (A) sa mašinom, koristeći sopstvenu bazu za punjenje (B).

Baza za punjenje (B) se može pričvrstiti direktno na zid ili gumuti na šinu za pričvršćivanje (C).

NAPOMENA Za sve radnje sastavljanja pogledajte poseban priručnik za mašinu.

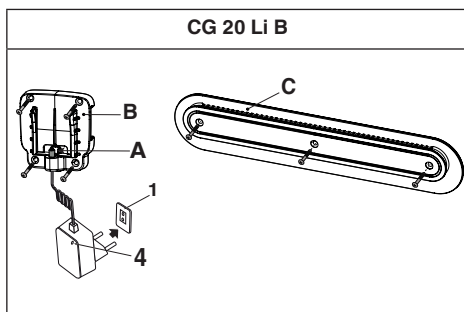

Da biste postavili/promenili adapter (D), pritisnite (E) i okrenite

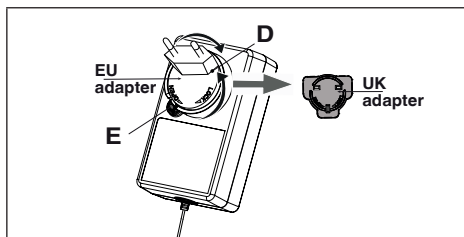

Baterije ostaju umetnute u mašinu i LED lampice će se upaliti da bi saopštile trenutni status baterije.

NAZIV	STANJE LED SVETLA NA PUNJAČU		STANJE LED SVETLA NA BATERIJI	
Nema baterije	●	Zeleno		Sva led svetla ugašena
Baterija se puni	●	Crveno	⚙	4 zelena led svetla koja trepte, progresivno
Baterija je do kraja napunjena	●	Zeleno	●	4 zelena svetla
Baterija pregrejana: (skinite bateriju na oko 30 min. kako bi se ona ohladila)	●	Zeleno	⚙	4 zelena led svetla koja trepte, spora sekvenca
Baterija u kvaru: (skinite bateriju i zamenite je novom)	●	Zeleno	⚙	4 zelena led svetla koja trepte, brza sekvenca

KONTROLA PUNJAČA

Ako se baterija ne puni pravilno:

- Proverite izlaznu struju s drugom alatkom. Uverite se da utičnica nije izolirana.
- Proverite da na kontaktima punjača nije došlo do kratkog spoja izazvanog kršom li drugim materijalom.
- Proverite da li je konektor pravilno umetnut u mašinu (sa punjačem baterija CG 20 Li B)

6. ČIŠĆENJE

Pre nego što očistite punjač ili kada na njemu nema baterije, treba da ga isčupate.



Da biste izbegli rizik od požara, električnog udara ili pražnjenja:

- Nemojte prelaziti vlažnim krpama ili sredstvima za čišćenje preko punjača baterije.
- Očistite spoljašnju stranu punjačasuvom i mekom krpom. Nemojte ispirati pumpama niti čistiti vodom.

7. SKLADIŠTENJE

Ako bateriju i punjač nećete duže vremena koristiti, skinite bateriju s punjača (ili iz mašine, ako je predviđeno) ei i odspojite utičnicu AC.

Ako bateriju dugo vremena nećete puniti, treba da je čuvati uvek u hladu, u svežoj prostoriji, bez vlage i na temperaturi između 0~45°C.

VAŽNO U slučaju produženog nekorišćenja, punite bateriju svaka dva meseca da produžite njen vek trajanja.

8. ASISTENCIJA I POPRAVKE

U ovom priručniku sadržana su sva uputstva za rukovanje mašinom i njeno osnovno pravilno održavanje koje može obavljati korisnik.

Sve operacije vezane za podešavanje i održavanje koje nisu opisane u ovom priručniku moraju se obaviti kod ovlašćenog prodavca ili u specijalizovanom servisu koji raspolaže originalnim rezervnim delovima i potrebnim znanjem i opremom, kako bi se pravilno izvršile i kako bi mašina zadržala prvobitni stepen sigurnosti i originalne uslove.

Operacije izvršene u neadekvatnim strukturama ili od strane nekvalifikovanog osoblja povlače prekid bilo kog oblika garancije i bilo kakve obaveze ili odgovornosti proizvođača.

Neoriginalni rezervni delovi i dodatna oprema nisu dozvoljeni; upotreba neoriginalnih rezervnih delova i opreme ugrožava sigurnost mašine, a proizvođač neće imati nikakvu obavezu niti će snositi bilo koju odgovornost, dok će prestati da važi bilo koji oblik garancije.

9. GARANCIJA

Uslovi garancije važe samo za potrošače, odnosno neprofesionalne korisnike.

Ta garancija pokriva sve nedostatke kvaliteta materijala i fabričke greške koje u periodu važenja garancije utvrdi distributer kod koga ste mašinu kupili ili specijalizovani servis.

Garancija se odnosi se na popravku ili zamenu dela s greškom.

- Ukoliko se niste dobro upoznali s dokumentacijom isporučenom s mašinom (Priručnici s uputstvima).
- Profesionalna upotreba.
- Nepažnja, nemarnost.
- Spoljašnji uzrok (munje, udarci, strana tela unutar mašine) ili nezgoda.
- Neodgovarajuća upotreba i montaža, odnosno upotreba ili montaža koju nije dozvolio proizvođač.
- Nedovoljno i/ili nepravilno održavanje.
- Izmene mašine.
- Upotreba neoriginalnih rezervnih delova i dodatata.

Garancija nadalje ne pokriva: Tidodatni troškovi vezani za aktiviranje garancije, kao što su put do korisnika, transport mašine do ovlašćenog distributera, najam opreme za zamenu ili poziv neke treće firme za intervencije održavanja.

Korisnik je zaštićen državnim zakonima Zemlje u kojoj živi. Prava korisnika koja mu sleduju prema zakonu Zemlje u kojoj živi ni na koji način ne može ograničiti ova garancija.

**INNEHÅLLSFÖRTECKNING**

1. ALLMÄN INFORMATION	1
1.1 Hur du läser handboken	1
2. SÄKERHETSFÖRESKRIFTER	1
2.1 BATTERI	1
2.2 BATTERILADDARE	2
2.3 MILJÖSKYDD OCH BORTSKAFFANDE	2
3. VARNINGSSKYLTAR	3
4. KONTROLL AV BATTERIETS LADDNING	4
5. LADDA BATTERIET	4
6. RENGÖRING	5
7. FÖRVARING	5
8. SERVICE OCH REPARATIONER	5
9. GARANTI	5

1. ALLMÄN INFORMATION**1.1 HUR DU LÄSER HANDBOKEN**

ANMÄRKNING eller **VIKTIGT** ger föreskrifter eller annan information till tidigare indikeringar och som syftar till att undvika skador på apparaten eller andra skador.

Symbolen  anger en risk. Om denna varning inte respekteras kan det leda till kroppsskador för dig eller andra och/eller materialskador.

- Avsnitten som markeras med en ruta med en grå
- kant anger alternativa egenskaper som inte finns
- i alla modeller som finns i den här handboken.
- Kontrollera om egenskapen finns på din modell.

2. SÄKERHETSFÖRESKRIFTER

 Den här maskinen kan användas av barn från och med 8 år och av personer med fysiska, psykiska eller mentala funktionshinder eller med dålig erfarenhet och/eller kunskap, på villkor att de övervakas av en person eller efter att de fått instruktioner om hur maskinen används under säkra förhållanden och förstått de möjliga farorna. Barn får inte leka med apparaten. Rengöring och löpande underhåll får inte utföras av barn utan uppsikt.

 Bevara dessa instruktioner! För att minska risken för brand eller elchocker är det viktigt att noggrant följa dessa instruktioner.

2.1 BATTERI

- a) Använd endast de specifika batterierna som avsedda för ditt verktyg. En användning av andra batterier kan orsaka skador och brandrisk.
- b) Se till att apparaten är avstängd innan batteriet sätts i. Att montera ett batteri i en elektrisk apparat som är på kan orsaka olyckor.
- c) Avlägsna alltid batterienheten innan en rengöring, inspektion eller underhåll på apparaten.
- d) Använd inte ett skadat eller ändrat batteri eller verktyg. Skadade eller ändrade batterier kan leda till ett oförutsägbart beteende som kan orsaka brand, explosion eller risk för personskador.
- e) Ett batteri i dåligt skick kan orsaka att vätska läcker från batteriet.

 Elektrolyter som kan rinna ut vid eventuella kemikalieleäckor på batterienheten är korrosiva och giftiga. Vätskan som läckt från batteriet kan orsaka inflammationer eller brännskador. Se till att kemikalier INTE kommer i kontakt med ögon, hud och ska absolut inte förtäras.

Tvätta omedelbart med rent vatten i minst 15 minuter om kemiska ämnen i batteriet kommer i kontakt med ögonen. Kontakta genast en läkare. Om förseglingen bryts och kemikalier i batteriet kommer i kontakt med huden: tvätta omedelbart med vatten och tvål och neutralisera med citronsaft, ättika eller andra lätta syror.

- f) Använd inte batteriet om det luktar konstigt, överhettas eller ändrar färg/form och har ett onormalt utseende.



Om batterienheten fördäras, går sönder eller skadas, med eller utan läckage av kemikalier, ska den inte laddas och inte användas.

FÖRSÖK INTE ATT REPARERA DEN!

För att undvika kroppsskador, risk för brand, explosioner och elchockar och undvika miljösador:

- ***Täck batteripolerna med isoleringstejp.***
 - ***Försök INTE att ta bort eller förstöra några som helst komponenter på batterienheten.***
 - ***Försök INTE att öppna batterienheten.***
 - ***Skaffa bort eller byt ut den med en ny batterienhet.***
- g) Håll batteriet som inte används på avstånd från gem, mynt, nycklar, spikar, skruvar eller andra små metalldelar som kan orsaka en kortslutning på kontaktarna. En kortslutning mellan batterikontaktarna kan medföra förbränning eller brand.
- h) Utsätt inte batteriet för sötvatten eller saltvatten.
- i) Utsätt inte batteriet eller verktyget för eld eller för hög temperatur. En exponering för eld eller temperaturer över 130 °C kan orsaka en explosion. Ställ den alltid i en normal omgivningstemperatur.
- j) Cellerna i batteripaketet kan utveckla små läckor om de används för mycket eller i extrema temperaturer.
- k) Försök inte att kortsluta batterienhetens uttag. Koppla inte om batteriets minus- och pluspoler. Anslut inte batteriets plus- och minuspol med metallföremål.
- l) Under transporten av batteriet, se till att kontaktarna inte kopplas mellan varandra och använd inte metallbehållare för transport.
- m) Montera inte ner batteriet.
- n) Slå eller stå inte på batteriet.
- o) Reparera inte batteriet. Reparation ska utföras av tillverkaren eller av ett specialiserat servicecenter.
- c) Lagg inte apparaten, batterienheten eller laddaren i vatten eller i andra vätskor.
- d) Se till att ingen vätska kan tränga in i laddaren.
- e) Utsätt inte batteriladdaren för rinnande eller sprutad vätska och placera inte behållare med vätska, som t.ex. kärl, på apparaten.
- f) Använd inte batteriladdaren på platser där det finns ångor, antändbara ämnen eller lättantändliga ytor som papper, tyg, osv. Under laddningen värms batteriladdaren och kan orsaka brand.
- g) Se till att batterienheten eller laddaren inte överhettas. Om de är varma ska de svalna innan användningen.
- h) Ladda endast i omgivningstemperatur, mellan 0 ° + 45 °C. Ladda inte batteriet eller verktyget utöver detta temperaturområde. En olämplig laddningen eller en temperatur som överstiger angivet område kan skada batteriet och öka risken för brand.
- i) Anslut INTE laddaren med ledande material.
- j) Använd INTE laddaren för andra syften än de som anges i den här handboken.
- k) Täck inte ventilationsgallren överst på laddaren. Placera inte laddaren på en mjuk yta som t.ex. ett täcke eller en kudde. Håll laddarens ventilationsgaller rena.
- l) Undvik att små metallföremål eller material som stålull, aluminiumfolie eller andra främmande föremål kan tränga in i laddarens fack.
- m) Försök inte att koppla två laddare samtidigt.
- n) Innan någon användning, kontrollera att batteriladdarens utspänning och ström passar för laddningen av batterienheten.
- o) Om enhetens polaritet inte motsvarar laddningens, ska laddaren inte användas.
- p) Öppna inte locket under några omständigheter. Om locket är skadat kan laddaren inte längre användas.
- q) Den externa kabeln för batteriladdaren kan inte ersättas. Om kabeln är skadad ska hela batteriladdaren skrotas.
(för CG 20 Li ,CGD 20 Li).

Om kabeln är skadad måste den ersättas med en speciell kabelsats som kan beställas från tillverkaren eller din återförsäljare (för CG 20 Li B).

- r) Spänningen kopplas från genom att dra ut den ur vägguttaget.
- s) Innan laddaren används, kontrollera spänningen som finns i varje land.
- t) Montera inte laddaren på väggen. Placera den på en plan, stabil yta.

2.2 BATTERILADDARE



Laddaren är avsedd för laddningsbara litiumbatterier. Andra typer av batterier kan explodera och orsaka skador på personer och föremål.

- a) För att ladda batterier, använd endast batteriladdare som rekommenderas av tillverkaren. En batteriladdare som är lämplig för en typ av batteripaket kan skapa brandrisk, elchock, överhettning eller korrosiv vätska från batteriet om den används med ett annat batteripaket.
- b) Ladda inte batterienheten under regn eller i fuktiga miljöer.

2.3 MILJÖSKYDD OCH BORTSKAFFANDE

Följande giftiga och korrosiva material finns i batterienheten som används med denna apparat: litiumjoner är ett giftigt material.



Alla giftiga material ska skaffas bort på ett lämpligt sätt för att förhindra en miljöförorening.

Innan skadade eller trasiga litiumjonbatterier skaffas bort, kontakta den lokala myndigheten för bortskaffande av avfall eller miljöförvaltningsmyndigheten för eventuell information och specifika instruktioner.

Överlämna batterierna till en återvinnings- och/eller avfallscentral för hantering av material med litiumjoner.

- Kasta inte batterier i hushållsavfall.

- Bränn inte batteriet.
- Placera inte batterier på en plats där de kan blandas med avfall för lokal deponi eller fast kommunalt avfall.
- Överlämna dem till en auktoriserad återvinningscentral.











 **Släng inte elektriska apparater i hushållsavfallet.** Enligt det Europeiska direktivet 2012/19/EU gällande bortskaffande av elektrisk och elektronisk utrustning och dess genomförande i enlighet med nationella normer, urladdade elektriska apparater skall samlas upp separat för att slutligen kunna återanvändas på ett eko-kompatibelt sätt. Om elektrisk utrustning slängs på soptippen eller på marken kan de giftiga ämnena nå vattennivån och på så vis komma i kontakt med näringskedjan och skada din hälsa och välmående. För mer information gällande bortskaffande av produkten, kontakta kompetent myndighet gällande hushållsavfall eller er återförsäljare.

 **Vid slutet av batteriernas livslängd, ska de skaffas bort på ett miljövänligt sätt.** Batterier innehåller material som kan vara farligt för dig och för miljön. Det ska tas bort och deponeras separat på en anläggning som kan hantera litiumjonbatterier.

 **En separat insamling av begagnade produkter och emballage tillåter en återvinning av materialen och en återanvändning.** Återanvändningen av återvinningsmaterial förebygger en miljöförorening och minskar råvarubehovet.

3. VARNINGSSKYLTAR

På batteriet och på batteriladdaren visas olika symboler. Symbolernas betydelse:

	Utsätt inte batteriet för solljus när temperaturen överstiger 45 °C.
	Placera inte batteriet i vatten och utsätt det inte för fukt.
	Kasta inte batterierna i eld. EXPLOSIONSFARA
	Vid slutet av batteriernas livslängd, ska de skaffas bort på ett miljövänligt sätt.
	Elektrisk skyddsklass: klass II, dubbel isolering
	Endast för inomhusbruk
	Läs igenom instruktionerna innan laddning.
	Säkring
	EG-märkning om överensstämmelse
	Släng inte elektriska apparater i hushållsavfallet.

VIKTIGT Förstörda eller oläsliga etiketter måste bytas. Beställ nya etiketter hos din auktoriserade serviceverkstad.

4. KONTROLL AV BATTERIETS LADDNING

Tryck på knappen som anger batterikapaciteten (1). Lamporna (2) tänds beroende på batterikapacitetens nivå. Se följande schema:

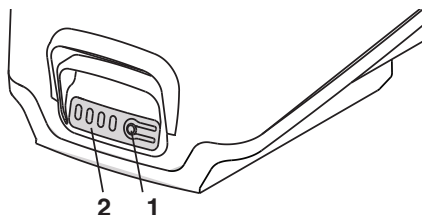

Lampor	Kapacitet
4 gröna lampor	Batteriet är laddat till 75 –100 procent
3 gröna lampor	Batteriet är laddat till 50 – 75 procent
2 gröna lampor	Batteriet är laddat till 25 – 50 procent
1 grön lampor	Batteriet är laddat till 1 – 25 procent
1 grön blinkande lampor	Batteriet är urladdat till och ska omedelbart laddas

ANMÄRKNING Under arbetet skyddas batteriet mot en total urladdning genom en skyddsanordning som släcker maskinen och blockerar funktionen.

5. LADDA BATTERIET

Batteriet måste laddas i följande fall:

- Innan en första användning efter köp (batteriet skickas inte fullständigt laddat);
- Innan ett långvarigt stillastående (över 30 dagar) (avs. 7);
- Innan den tas i bruk efter en längre tids uppehåll.

Om inte anvisningarna efterföljs eller batteriet inte laddas upp kan skador på batteriet orsakas som inte går att reparera. **Ett urladdat batteri** måste laddas upp så fort som möjligt.

ANMÄRKNING Batteriet kan laddas om när som helst, även delvis utan risk att det skadas.

ANMÄRKNING Batteriet har ett skydd som förhindrar en omladdning om batteritemperaturen inte är mellan 0 och +40 °C.

1. Anslut laddaren till ett nätuttag (1).
2. Sätt i batterienheten (2) i laddaren (3).
3. Lysdiодerna på laddaren (4) och batteriet (5) tänds för att ange batteriets aktuella tillstånd.

CG 20 Li

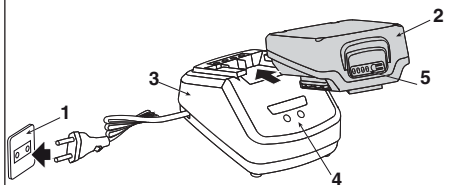

CGD 20 Li

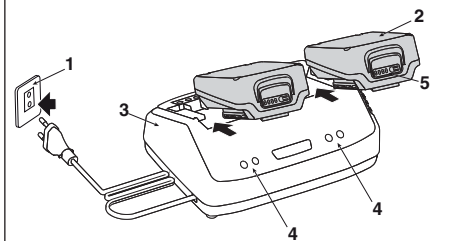

• ENDAST med batteriladdare CG 20 Li B

Laddning kan utföras direkt på maskinen genom att lämna batterierna isatta och ansluta kontakten (A) till maskinen, som använder sin egen laddningsbas (B).

Laddningsbasen (B) kan fästas direkt på väggen eller skjutas på fästskenan (C).

ANMÄRKNING Se maskinens specifika handbok för alla monteringsinstruktioner.

CG 20 Li B

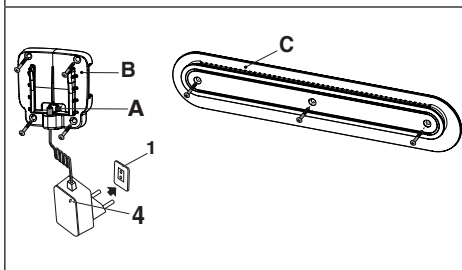

För att montera/byta adapter (D), tryck på (E) och vrid

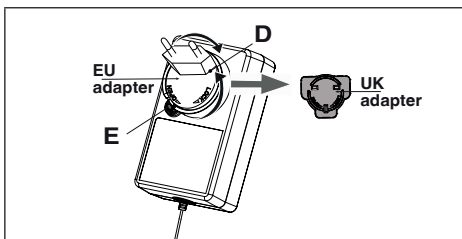

Batterierna förblir isatta i maskinen och LED-lamporna tänds för att indikera aktuell batteristatus.

BESKRIVNING	STATUS LADDARENS LED		STATUS BATTERIETS LED	
Batteri saknas	●	Grön		Alla LED släckta
Batteri under laddning	●	Röd	⚙	4 gröna LED blinkar i progressiv sekvens
Batteri helt laddat	●	Grön	●	4 gröna LED
Överhettat batteri: (ta bort under 30 minuter för att låta dem svalna)	●	Grön	⚙	4 gröna LED blinkar, långsam sekvens
Skadat batteri: (avlägsna och byt mot ett nytt batteri)	●	Grön	⚙	4 gröna LED blinkar, snabb sekvens

KONTROLL AV LADDAREN

Om batterienheten inte laddas riktigt:

- Kontrollera utströmmen med en annan apparat. Se till att uttaget inte är isolerat.
- Kontrollera att laddarens kontakter inte kortsluts på grund av skräp eller andra material.
- Kontrollera att kontakten är ordentligt ansluten till maskinen (med laddare CG 20 Li B)

6. RENGÖRING

Koppla från laddaren innan den rengörs eller när det inte finns en batterienhet i den.

 **För att undvika risk för brand, elchocker eller -stötar:**

- Använd inte fuktiga trasor eller rengöringsmedel för att torka av batteriet eller batteriladdaren.
- Gör rent laddaren externt med en torr och mjuk trasa. Spola eller rengör inte med vatten.

7. FÖRVARING

Om batteriet och laddaren inte används under en längre tidsperiod ska batteriet tas bort från laddaren (eller från maskinen om förutsett) och dra ut den ur vägguttaget.

Om batteriet inte laddas under en lång tidsperiod ska den förvaras i skuggan, på en sval plats och i omgivningar utan fukt med en omgivningstemperatur mellan 0–45 °C.

VIKTIGT Vid ett längre stillastående ska batteriet laddas varannan månad för att förlänga livslängden.

8. SERVICE OCH REPARATIONER

Den här handboken ger alla anvisningar som behövs för att använda maskinen och för ett korrekt löpande underhåll som kan utföras av användaren.

Allt justeringsarbete och underhållsarbete som inte beskrivs i denna bruksanvisning ska utföras hos din återförsäljare eller en specialiserad serviceverkstad som har originalreservdelar, kunskap och nödvändiga verktyg för att utföra ett korrekt arbete och bibehålla maskinens ursprungliga säkerhet.

Ingrepp som utförs av olämpliga strukturer eller av ej kvalificerade personer medför att all slags garanti, tillverkarens förpliktelse eller ansvar upphör att gälla.

Icke-originalreservdelar och tillbehör godkänns inte. Tillverkaren har inte någon som helst ansvar eller förpliktelse vid användning av icke-originalreservdelar och tillbehör vilket påverkar maskinens säkerhet och gör att alla slags garantier upphör att gälla.

9. GARANTI

Garantivillkoren är endast för konsumenter, dvs inte professionella operatörer.

Garantin täcker alla brister i material och utförande, som fastställts under garantiperioden av din återförsäljare eller ett specialcenter.

Garantins omfattning är begränsad till reparation eller ersättning av komponenten som anses vara felaktig.

- Försummelse av att läsa bifogad bruksanvisning (instruktionsbok).
- Professionell användning.
- Slarv, försummelse.
- Extern orsak (blixtnedslag, stötar, närvaro av främmande beståndsdel / enhet inuti maskinen) eller olycka.
- Felaktig eller otillåten användning eller montering av tillverkaren.
- Dålig och/eller fel underhåll.
- Ändring av maskinen.
- Användning av icke originala reservdelar och tillbehör.

Garantin täcker inte heller Eventuella extra kostnader i samband med aktivering av garantin, som till exempel transport till användaren, transport av maskinen till återförsäljaren, uthyrning av utrustning för utbyte eller anlitandet av ett externt företag för alla underhållsarbeten.

Användaren skyddas av nationell lagstiftning. Användarens rättigheter enligt nationell lagstiftning begränsas inte på något sätt av denna garanti.



İÇİNDEKİLER

1. GENEL BİLGİLER	1
1.1 Kılavuzun nasıl okunacağı	1
2. GÜVENLİK KURALLARI.....	1
2.1 BATARYA	1
2.2 BATARYA ŞARJ CİHAZI	2
2.3 ÇEVRENİN KORUNMASI VE BERTARAF	2
3. GÜVENLİK İŞARETLERİ.....	3
4. BATARYANIN ŞARJ DURUMUNUN KONTROLÜ	4
5. BATARYANIN ŞARJ EDİLMESİ	4
6. TEMİZLİK	5
7. DEPOYA KALDIRMA.....	5
8. SERVİS VE ONARIMLAR.....	5
9. GARANTİ	5

1. GENEL BİLGİLER

1.1 KILAVUZUN NASIL OKUNACAĞI

NOT veya **ÖNEMLİ** Makineye zarar vermemek veya hasar yaratmamak amacıyla daha önceden belirtilenleri, açıklamalar veya diğer bilgiler ile tamamlar.



simgesi bir tehlikeyi vurgular. Uyarılara uygun hareket edilmemesi, personelde veya üçüncü şahıslarda yaralanmalara ve/veya zararlara yol açabilir.

- Gri noktalı kenarlıkla vurgulanan paragraflar, bu
- kılavuzda belirtilen tüm modellerde mevcut olmayan
- isteğe bağlı özellikleri gösterirler. İlgili özelliğin kendi
- modelinizde bulunup bulunmadığını kontrol edin.

2. GÜVENLİK KURALLARI



Bu cihaz, 8 yaşındaki veya daha büyük çocuklar ile bedensel ve zihinsel yetenekleri tam gelişmemiş veya yetersiz deneyim ve bilgiye sahip kişiler tarafından denetim altında tutulmaları veya cihazın güvenli koşullar altında kullanımına ilişkin bilgilendirilmiş ve potansiyel tehlike olasılıklarından haberdar olmaları koşuluyla kullanılabilir. Çocuklar cihazla oynamamalıdır. Temizlik ve düzenli bakım işlemleri denetim olmaksızın çocuklar tarafından yapılmamalıdır.



Bu talimatları saklayın! Yangın veya elektrik çarpması riskini azaltmak için bu talimatların anlaşılması ve dikkatle uygulanması önemlidir.

2.1 BATARYA

- a) Sadece elinizdeki cihaz için öngörülen özel bataryaları kullanın. Başka bataryaların kullanılması yaralanmalara ve yangın riskine yol açabilir.
- b) Bataryayı takmadan önce cihazın kapalı olduğundan emin olun. Bataryanın çalışır haldeki bir elektrikli cihaza takılması yangına neden olabilir.
- c) Alet üzerinde temizlik, muayene veya bakım işlemleri yapmadan önce batarya grubunu daima çıkarın.
- d) Hasar görmüş veya tadilata uğramış batarya veya aleti kullanmayın. Hasar gören veya tadilata uğrayan bataryalar öngörülemeyen şekillerde davranabilir, bunun sonucunda yangın, patlama veya yaralanma riski doğabilir.
- e) Kötü durumdaki bir batarya sıvının dışarı sızmasına neden olabilir.



Batarya grubundaki muhtemel bir kimyasal madde kaçağında salıverilecek elektrolitler korozyona uğratici ve toksiktir. Bataryadan patlayarak çıkan sıvı deride tahrişlere veya yanmalara neden olabilir.

Kimyasal maddelerin gözlerle ve deriyle temasa geçmemelerini, özellikle de yutulmalarını SAĞLAYIN.

Bataryanın içinde bulunan kimyasal maddeler gözle temas ederse, derhal temiz suyla en az 15 dakika süresince yıkayın. Derhal bir hekime başvurun.

Dış sızdırmazlığı bozulursa ve bataryanın içindeki kimyasal maddeler deriye temas ederse: Derhal su ve sabunla yıkayın ve limon suyu, sirke veya diğer hafif asitlerle nötralle edin.

- f) Bataryadan alışılmadık kokular geliyorsa, batarya aşırı ısınıyorsa veya rengi/şekli değişmişse ve anormal bir görünüm almışsa bataryayı kullanmayı bırakın.

⚠ Batarya grubu çatlak, kırılır veya hasar görürse, kimyasal madde kaçağı olsun veya olmasın, bataryayı şarj etmeyin veya kullanmayın. ONARMAYA KALKIŞMAYIN!

Kazaları ve yangın, patlama, elektrik çarpması risklerini önlemek ve çevrenin zarar görmemesini sağlamak için:

- **Batarya terminallerini dayanıklı yapışkan bantla kaplayın.**
 - **Batarya grubunun herhangi bir bileşenini çıkarmaya veya imha etmeye KALKIŞMAYIN.**
 - **Batarya grubunu açmaya KALKIŞMAYIN.**
 - **Bertaraf edin ve yeni batarya grubuyla değiştirin.**
- g) Kontaklarında kısa devreye yol açabileceğinden, kullanılmayan bataryaları ataşlar, demir paralar, anahtarlar, çivi, vida veya diğer küçük metal eşyalardan uzak tutun. Batarya kontaklarının kısa devre yapması, parlamaya veya yangına yol açabilir.
- h) Bataryayı tatlı veya tuzlu suya maruz bırakmayın.
- i) Batarya paketini veya aleti ateşe veya aşırı sıcaklığa maruz bırakmayın. Ateşe veya 130 °C değerinin üzerindeki sıcaklıklara maruz kalması patlamaya neden olabilir. Daima normal ortam sıcaklığında tutun.
- j) Çok yüksek veya aşırı derecedeki sıcaklıklarda kullanılırlarsa, batarya grubunun hücrelerinde küçük kaçaqlar meydana gelebilir.
- k) Batarya grubunun terminallerini kısa devre yaptırmaya çalışmayın. Bataryanın negatif ve pozitif terminallerini terse çevirmeyin. Bataryanın pozitif ve negatif terminallerini metal nesnelere temas ettirmeyin.
- l) Bataryanın taşınması esnasında kontakların birbirlerine bağlanmadığına dikkat edin ve taşıma için metal kaplar kullanmayın.
- m) Bataryayı sökmeyin.
- n) Bataryayı vurmayın, üzerine basmayın.
- o) Batarya üzerinde onarım işlemleri yapmayın. Onarım faaliyetleri üretici veya uzman Teknik Servis merkezi tarafından yapılmalıdır.

2.2 BATARYA ŞARJ CİHAZI

⚠ Şarj cihazı Lityum İyon tip şarj edilebilen bataryalar içindir. Diğer tip bataryalar patlayabilir ve kişilerde yaralanmalara ve eşyalarda hasarlara yol açabilir.

- a) Bataryayı şarj etmek için yalnızca üretici tarafından tavsiye edilen batarya şarj cihazını kullanın. Belirli bir batarya paketine uygun bir batarya şarj cihazı başka bir batarya paketiyle birlikte kullanılırsa yangın, elektrik çarpması, aşırı ısınma veya bataryanın korozyona yol açan sıvısının dışarı çıkmasına neden olabilir.
- b) Batarya grubunu yağmur altında veya nemli ortamlarda şarj etmeyin.
- c) Aleti, batarya grubunu veya şarj cihazını suya veya başka sıvılara daldırmayın.
- d) Sıvıların şarj cihazının içine nüfuz etmesini izin vermeyin.
- e) Batarya şarj cihazını damlamalara veya püskürmelere maruz bırakmayın ve örneğin vazolar gibi sıvı içeren kaplar aparatın üzerine yerleştirmeyin.
- f) Batarya şarj cihazını buharların, tutuşabilir maddelerin bulunduğu ortamlarda veya kağıt, kumaş, vs. gibi kolay yanıcı yüzeyler üzerinde kullanmayın. Şarj esnasında, şarj cihazı ısınır ve yangına sebep olabilir.
- g) Batarya grubu veya şarj cihazının aşırı ısınmasına izin vermeyin. Isınmışlarsa, kullanmadan önce soğumaya bırakın.
- h) Yalnızca ortam sıcaklığında, yani 0° + 45°C arasında şarj edin. Bataryayı veya aleti bu sıcaklık aralığının dışında şarj etmeyin. Şarj işleminin uygunsuz veya belirtilen aralık dışındaki sıcaklıklarda yapılması bataryaya zarar verebilir ve yangın riskini artırabilir.
- i) Şarj cihazını iletken maddelere temas ETTİRMEYİN.
- j) Şarj cihazını bu kılavuzda belirtilenlerden farklı amaçlar için KULLANMAYIN.
- k) Şarj cihazının üst kısmında bulunan havalandırma ızgaralarını kapatmayın. Şarj cihazını örneğin bir battaniye veya yastık gibi yumuşak bir yüzeye yerleştirmeyin. Şarj cihazının ızgaralarını temiz tutun.
- l) Küçük metal parçaların veya çelik yünü, alüminyum folyo gibi malzemelerin veya başka yabancı parçacıkların şarj cihazının boşluklarına girmesini önleyin.
- m) İki şarj cihazını aynı anda bağlamayın.
- n) Kullanmadan önce şarj cihazının çıkış gerilimi ile akım değerinin batarya grubunun şarj edilmesine uygun olduğunu kontrol edin.
- o) Çıkış kutupları şarja karşılık gelmiyorsa, şarj cihazını kullanmayın.
- p) Hangi durumda olursa olsun, kapağı açmayın. Kapak hasar görmüşse, şarj cihazı kullanılamaz.
- q) Batarya şarj cihazının esnek dış kablosu değiştirilmemelidir; bu kablo hasar görürse, bütün batarya şarj cihazının hurdaya çıkarılması gerekir (CG 20 Li, CGD 20 Li için).
- Kablo hasar görmüşse, üreticiden veya satıcınızdan bulabileceğiniz özel kablo takımıyla değiştirilmelidir (CG 20 Li B için).**
- r) Hat gerilimi, fiş elektrik prizinden çekilerek kesilir.
- s) Şarj cihazını yeniden kullanmadan önce her ülkede mevcut olan gerilim değerinden emin olun.
- t) Batarya şarj cihazını duvara monte etmeyin. Düz ve sağlam bir yüzeye yerleştirin.

2.3 ÇEVRENİN KORUNMASI VE BERTARAF

Bu alette kullanılan batarya grubunun içinde aşağıdaki toksik ve korozyona uğratici malzemeler bulunur: Lityum iyonları toksik malzemedir.

! Çevrenin kontamine olmasını önlemek için tüm toksik malzemelerin uygun şekilde bertaraf edilmeleri gerekmektedir.

Hasar görmüş veya bozulmuş lityum iyon batarya gruplarını bertaraf etmeden önce gerekli olabilecek bilgileri ve özel talimatları almak için atık bertarafı konusunda yerel temsilciyle veya Yerel Çevre Koruma Kuruluşuyla bağlantı kurun.

Bataryaları lityum iyon malzemelerin yönetimi konusunda sertifikalı bir geri dönüşüm ve/veya bertaraf merkezine götürün.

- Bataryaları ev çöpleriyle birlikte atmayın.
- Bataryayı yakmayın.
- Bataryaları yerel çöp sahasının veya kentsel düzenli depolama sahalarının bir parçası haline gelebilecekleri yerlere koymayın.
- Bataryaları yetkili bir geri dönüşüm merkezine götürün.



Elektrikli cihazları ev atıklarıyla birlikte atmayın. Atık elektrikli ve elektronik cihazlar konulu 2012/19/AT sayılı AB Direktifine ve bu direktifin milli kanunlara uygun olarak uygulanmasına göre **■** ömrünü tamamlamış elektrikli cihazlar, çevreye uyumlu şekilde yeniden kullanılacak amacı ile ayrı olarak toplanılmalıdır. Elektrikli cihazların bir çöplük veya toprak içinde bertaraf edilmeleri halinde, zararlı maddeler su katmanlarına ulaşabilir, gıda zincirine karışarak sağlık ve sıhhatinizi zararlı şekilde etkileyebilirler. Bu ürünün bertarafı konusunda daha ayrıntılı bilgi edinmek için ev atıklarının bertarafı alanında Yetkili Kurum veya Satıcınızla bağlantı kurun.



Faydalı ömürlerini tamamladıklarında bataryaları çevremize gereken özeni göstererek bertaraf edin. Bataryada hem kendiniz, hem de çevreniz açısından tehlikeli maddeler bulunur. Batarya çıkarıldıktan sonra lityum iyon bataryaları kabul eden bir yapıda ayrıca bertaraf edilmelidir.



Kullanılmış ürün ve ambalajların ayrı toplanması, malzemelerin geri dönüştürülmesine ve yeniden kullanılmasına olanak tanır. Geri dönüştürülen malzemelerin yeniden kullanılması, çevrenin kirlenmesini önler ve hammadde talebini azaltır.

3. GÜVENLİK İŞARETLERİ

Batarya ile batarya şarj cihazı üzerinde çeşitli işaretler yer alır. İşaretlerin anlamları:

	İsı 45'in üzerinde olduğunda, akümülatörü güneşe maruz bırakmayın.
	Akümülatörü suya batırmayın ve neme maruz bırakmayın.
	Bataryaları ateşe atmayın. PATLAMA TEHLİKESİ!
	Faydalı ömürlerini tamamladıklarında bataryaları çevremize gereken özeni göstererek bertaraf edin.
	Elektrik koruma derecesi: Sınıf II, çift izolasyon
	Yalnızca dahili kullanım içindir
	Yükleme yapmadan önce talimatları okuyun.
	Sigorta
	CE uygunluk işareti
	Elektrikli cihazları ev atıklarıyla birlikte atmayın.

ÖNEMLİ Yırtılmış veya okunamaz hale gelmiş yapışkanlı etiketlerin değiştirilmesi gerekir. Yeni etiketleri yetkili teknik servisinizden isteyin.

4. BATARYANIN ŞARJ DURUMUNUN KONTROLÜ

Batarya kapasitesi göstergesi tuşuna (1) basın. Batarya kapasitesinin seviyesine göre ışıklar (2) yanar. Aşağıdaki ekrana bakın:

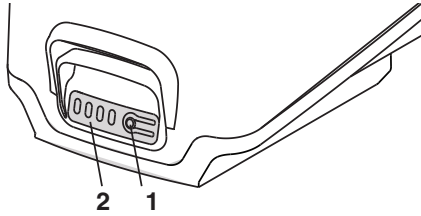

Işıklar	Kapasite
4 Yeşil ışık	Batarya %75 – %100 dolu
3 Yeşil ışık	Batarya %50 – %75 dolu
2 Yeşil ışık	Batarya %25 – %50 dolu
1 Yeşil ışık	Batarya %1 – %25 dolu
1 Yanıp sönen yeşil ışık	Batarya boşalmış ve derhal şarj edilmesi gerekiyor

NOT İşte kullanım esnasında, batarya, makineyi kapatan ve çalışmasını bloke eden bir koruma düzeni aracılığıyla komple boşalmaya karşı korunur.

5. BATARYANIN ŞARJ EDİLMESİ

Aşağıdaki durumlarda bataryanın derhal şarj edilmesi gerekir:

- Satın alındıktan sonra ilk kullanımdan önce (batarya tamamen şarjlı halde değildir);
- Makinenin uzun süre (30 günden uzun) kullanılmayacağı dönemlerde her seferinde (par. 7);
- Uzun bir atıllık süresi sonunda çalıştırmadan önce.

Prosedüre uyulmadığında veya batarya şarj edilmediğinde, batarya parçalarında onarılamaz hasarlar meydana gelebilir. **Boş bir batarya** en kısa sürede şarj edilmelidir.

NOT Batarya, hasar görme riski olmaksızın, kısmen de olsa her an şarj edilebilir.

NOT Batarya, bataryanın ısısı 0 ile +40 °C arasında olmadığına şarj olmasını engelleyen bir koruma ile donatılmıştır.

1. Şarj cihazını bir AC prize (1) bağlayın.
2. Batarya grubunu (2) şarj cihazının (3) içine yerleştirin.
3. Şarj cihazının LED ışıkları (4) bataryanın (5) geçerli durumunu bildirmek için yanarlar.

CG 20 Li

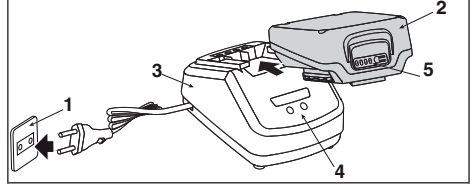

CGD 20 Li

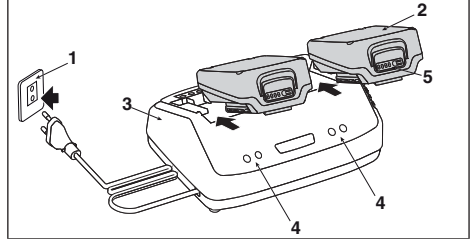

• YALNIZCA CG 20 Li B batarya şarj cihazıyla

Şarj işlemi bataryalar takılı halde bırakılarak ve konektör (A), kendi şarj tabanı (B) aracılığıyla makineye bağlanarak doğrudan makine üzerinde yapılabilir.

Şarj tabanı (B) doğrudan duvara sabitlenebilir veya sabitleme rayı (C) üzerinde kaydırılabilir.

NOT Tüm montaj işlemleri için makinenin kendi özel kılavuzuna bakın.

CG 20 Li B

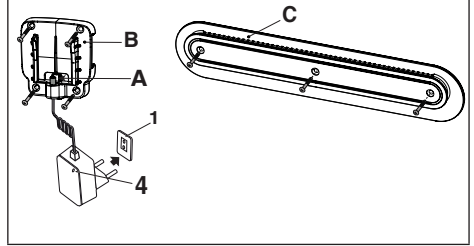

Adaptörü (D) monte etmek/değiştirmek için (E) ögesine basın ve döndürün

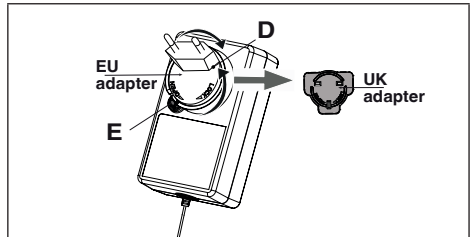

Bataryalar makinede takılı halde kalır ve LED ışıklar bataryanın geçerli durumunu bildirmek için yanar.

AÇIKLAMA	ŞARJ CİHAZI DURUM LEDİ		BATARYA DURUM LEDİ
Batarya yok	●	Yeşil	●
Batarya şarj oluyor	●	Kırmızı	⚙️
Batarya tamamen dolu	●	Yeşil	●
Batarya aşırı ısınmış: (Soğuması için yaklaşık 30 dak. çıkarın)	●	Yeşil	⚙️
Batarya sorunlu: (Çıkarın ve yeni bir bataryayla değiştirin)	●	Yeşil	⚙️

ŞARJ CİHAZININ KONTROLÜ

Batarya grubu doğru şekilde şarj olmazsa:

- Başka bir aletle çıkış akımını kontrol edin. Prizin izole durumda olmadığından emin olun.
- Şarj cihazının kontaklarının döküntüler veya diğer malzemelerden kaynaklı kısa devreye maruz kalmadığını kontrol edin.
- Konektörün makineye düzgün şekilde takıldığını kontrol edin (CG 20 Li B batarya şarj cihazıyla)

6. TEMİZLİK

Şarj cihazını temizlemeden önce veya içinde batarya grubu yoksa bağlantısının ayrılması gerekir.

⚠️ Yangın, elektrik çarpması veya statik elektrik risklerini önlemek için:

- Bataryayı veya batarya şarj cihazını nemli veya deterjanlı bezlerle silmeyin.
- Şarj cihazının dış kısmını kuru ve yumuşak bir bezle temizleyin. Pompa kullanarak durulama yapmayın, suyla temizlemeyin.

7. DEPOYA KALDIRMA

Batarya ve şarj cihazı uzun bir süre kullanmayacaksa, bataryayı şarj cihazından (veya duruma göre makineden) çıkarın ve fişi AC prizden çekin.

Batarya uzun bir süre şarj edilmeden kaldığında daima ortam sıcaklığının 0~45°C arasında olduğu, gölge, serin ve kuru bir yerde saklanması gerekir.

ÖNEMLİ Uzun süre kullanılmayacağı zaman ömrünü uzatmak için bataryayı her iki ayda bir şarj edin.

8. SERVİS VE ONARIMLAR

Makinenin kullanılması ve kullanıcı tarafından yapılabilecek temel bakım işlemlerinin doğru şekilde yapılması için gereken tüm talimatlar bu kılavuzda verilmiştir.

Bu kılavuzda belirtilmeyen tüm bakım ve ayarlama işlemleri, Satıcınız veya orijinal güvenilir koşullarının düzeyini koruyarak için doğru gerçekleştirilmesi için gerekli yedek parçalara, bilgilere ve donanımlara sahip uzman bir merkez tarafından gerçekleştirilmelidir.

Uygun olmayan yerlerde veya nitelikli olmayan kişiler tarafından gerçekleştirilen işlemler, her türlü garantinin ve üreticinin her yükümlülüğünün ve sorumluluğunun geçersiz olmasına neden olur.

Orijinal olmayan yedek parça ve aksesuarlar onaylı değildir; orijinal olmayan yedek parça ve aksesuarların kullanılması makinenin güvenliğini tehlikeye atar ve Üreticinin her türlü yükümlülük veya sorumluluğunu kaldırır ve her türlü Garantinin geçersiz kalmasına neden olur.

9. GARANTİ

Garanti şartları yalnızca tüketicilere, diğer bir deyişle profesyonel olmayan operatörlere yöneliktir.

Garanti süresi boyunca Satıcınız veya bir uzman Merkez tarafından kesinleştirilen her türlü malzeme ve imalat kalitesi kusuru garanti kapsamındadır.

Garanti uygulaması, kusurlu olduğu kabul edilen bileşenin onarımı veya değiştirilmesiyle sınırlıdır.

- Ürünle birlikte gelen belgelere (Kullanım Kılavuzu) aşına olunmaması.
- Profesyonel amaçlı kullanım.
- Dikkatsizlik, ihmalkârlık.
- Diş etkenler (yıldırım, darbeler, makinenin içinde yabancı cisimlerin bulunması) veya kazalar.
- Makinenin üretici tarafından izin verilmeyen veya uygunsuz şekilde kullanılması ve monte edilmesi.
- Bakımın eksik ve/veya doğru olmayan şekilde yapılması.
- Makinede tadilat yapılması.
- Orijinal olmayan yedek parça ve aksesuarların kullanılması.

Garanti ayrıca aşağıda belirtilen durumları kapsamaz. Garanti faaliyetiyle bağlantılı olabilecek tali masraflar, örneğin kullanıcı nezdinde nakliye, makinenin Satıcıya ulaştırılması, değiştirilecek teçhizatların kiralınması veya tüm bakım çalışmaları için harici şirketin çağrılması.

Kullanıcı, kendi ulusal yasalarının koruması altındadır. Kullanıcının kendi ulusal yasalarında öngörülen hakları, bu garantiyi hiçbir şekilde sınırlandırmaz.

DICHIARAZIONE CE DI CONFORMITÀ (Istruzioni Originali)

1. La Società: ST. S.p.A. – Via del Lavoro, 6 – 31033 Castelfranco Veneto (TV) – Italy

2. Dichiaro sotto la propria responsabilità, che la macchina:

Carica batteria

a) Tipo / Modello Base:	CG 20 Li, CGD 20 Li, CGW 20 Li
c) Numero di Serie	23A**CAC000001 ÷ 99L**CAC999999

3. È conforme alle specifiche delle direttive:

- LVD: 2014/35/EU
- EMCD: 2014/30/EU
- RoHS II: 2011/65/EU - 2015/863/EU

4. Riferimento alle norme armonizzate:

EN 60335-1:2012+A11:2014+A13:2017+A1:2019+A2:2019+A14:2019
EN 60335-2-29:2004+A2:2010+A11:2018
EN 62233:2008
EN IEC 55014-1:2021
EN IEC 55014-2:2021
EN IEC 61000-3-2:2019+A1:2021
EN 61000-3-3:2013+A1:2019+A2:2021
EN IEC 63000:2018

n) Persona autorizzata a costituire il Fascicolo Tecnico:

ST. S.p.A.
Via del Lavoro, 6
31033 Castelfranco Veneto (TV) - Italia

o) Castelfranco Veneto, 01/03/2023

CEO Stiga Group

Sean Robinson



UK DECLARATION OF CONFORMITY

1. The company: ST. S.p.A. – Via del Lavoro, 6 – 31033 Castelfranco Veneto (TV) – Italy
2. Hereby declares under its own responsibility that the machine:

Battery charger

- | | |
|-----------------------|---------------------------------|
| a) Homologation type: | CG 20 Li, CGD 20 Li, CGW 20 Li |
| c) Serial number: | 23A••CAC000001 ÷ 99L••CAC999999 |

3. Conforms to UK Regulations:

- S.I. 2016/1101 The electrical Equipment (Safety) Regulations 2016
- S.I. 2016/1091 - Electromagnetic Compatibility Regulations 2016
- S.I. 2012/3032 - The Restriction of the Use of Certain Hazardous Substances in Electrical and Electronic Equipment Regulations 2012

4. Reference to harmonised standards:

EN 60335-1:2012+A11:2014+A13:2017+A1:2019+A2:2019+A14:2019
EN 60335-2-29:2004+A2:2010+A11:2018
EN 62233:2008
EN IEC 55014-1:2021
EN IEC 55014-2:2021
EN IEC 61000-3-2:2019+A1:2021
EN 61000-3-3:2013+A1:2019+A2:2021
EN IEC 63000:2018

n) Person authorised to compile the technical file: ST. S.p.A.
Via del Lavoro, 6
31033 Castelfranco Veneto (TV) - Italia

o) Castelfranco Veneto, 01/03/2023

CEO Stiga Group
Sean Robinson



UK Importer: STIGA LTD
Unit 8, Bluewater Estate Plympton,
Devon, PL7 4JH, England



DICHIARAZIONE CE DI CONFORMITÀ (Istruzioni Originali)

1. La Società: ST. S.p.A. – Via del Lavoro, 6 – 31033 Castelfranco Veneto (TV) – Italy
2. Dichiara sotto la propria responsabilità, che la macchina:

Carica batteria

- | | |
|-------------------------|---------------------------------|
| a) Tipo / Modello Base: | CG 20 Li B |
| c) Numero di Serie | 23A**CAC000001 ÷ 99L**CAC999999 |

3. È conforme alle specifiche delle direttive:

- LVD: 2014/35/EU
- EMCD: 2014/30/EU
- RoHS II: 2011/65/EU - 2015/863/EU

4. Riferimento alle norme armonizzate:

EN 60335-1:2012 +A11:2014 +A13:2017 +A1:2019 +A2:2019 +A14:2019+A15:2021
EN 60335-2-29:2021 + A1:2021
EN 62233:2008
EN IEC 55014-1:2021
EN IEC 55014-2:2021
EN IEC 61000-3-2:2019+A1:2021
EN 61000-3-3:2013+A1:2019+A2:2021
EN IEC 63000:2018

- n) Persona autorizzata a costituire il Fascicolo Tecnico:

ST. S.p.A.
Via del Lavoro, 6
31033 Castelfranco Veneto (TV) - Italia

- o) Castelfranco Veneto, 01/06/2023

CEO Stiga Group
Sean Robinson



UK DECLARATION OF CONFORMITY

1. The company: ST. S.p.A. – Via del Lavoro, 6 – 31033 Castelfranco Veneto (TV) – Italy
2. Hereby declares under its own responsibility that the machine:

Battery charger

- | | |
|-----------------------|---------------------------------|
| a) Homologation type: | CG 20 Li B |
| c) Serial number: | 23A**CAC000001 ÷ 99L**CAC999999 |

3. Conforms to UK Regulations:

- S.I. 2016/1101 The electrical Equipment (Safety) Regulations 2016
- S.I. 2016/1091 - Electromagnetic Compatibility Regulations 2016
- S.I. 2012/3032 - The Restriction of the Use of Certain Hazardous Substances in Electrical and Electronic Equipment Regulations 2012

4. Reference to harmonised standards:

EN 60335-1:2012 +A11:2014 +A13:2017 +A1:2019 +A2:2019 +A14:2019+A15:2021
EN 60335-2-29:2021 + A1:2021
EN 62233:2008
EN IEC 55014-1:2021
EN IEC 55014-2:2021
EN IEC 61000-3-2:2019+A1:2021
EN 61000-3-3:2013+A1:2019+A2:2021
EN IEC 63000:2018

n) Person authorised to compile the technical file:

ST. S.p.A.
Via del Lavoro, 6
31033 Castelfranco Veneto (TV) - Italia

o) Castelfranco Veneto, 01/06/2023

CEO Stiga Group
Sean Robinson

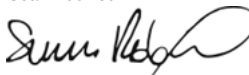

UK Importer: STIGA LTD
Unit 8, Bluewater Estate Plympton,
Devon, PL7 4JH, England



<p>FR (Traduction de la notice originale)</p> <p>Déclaration CE de Conformité</p> <ol style="list-style-type: none"> 1. La Société 2. Déclare sous sa propre responsabilité que la machine : Chargeur de batterie <ol style="list-style-type: none"> a) Type / Modèle de Base c) Série 3. Est conforme aux prescriptions des directives : 4. Renvoi aux Normes harmonisées <ol style="list-style-type: none"> n) Personne habilitée à établir le Dossier Technique : o) Lieu et Date 	<p>EN (Translation of the original instruction)</p> <p>EC Declaration of Conformity</p> <ol style="list-style-type: none"> 1. The Company 2. Herby declares under its own responsibility that the machine: Battery charger <ol style="list-style-type: none"> a) Type / Base Model c) Serial number 3. Conforms to directive specifications: 4. Reference to harmonised Standards n) Person authorised to create the Technical Folder: o) Place and Date 	<p>DE (Übersetzung der Originalbetriebsanleitung)</p> <p>EG-Konformitätserklärung</p> <ol style="list-style-type: none"> 1. Die Gesellschaft 2. Erklärt auf eigene Verantwortung, dass die Maschine: Ladegerät <ol style="list-style-type: none"> a) Typ / Basismodell c) Seriennummer 3. Den Anforderungen der folgenden Richtlinien entspricht: 4. Bezugnahme auf die harmonisierten Normen <ol style="list-style-type: none"> n) Zur Verfassung der technischen Unterlagen befugte Person: o) Ort und Datum
<p>NL (Vertaling van de oorspronkelijke gebruiksaanwijzing)</p> <p>EG-verklaring van overeenstemming</p> <ol style="list-style-type: none"> 1. Het bedrijf 2. Verklaart onder zijn eigen verantwoordelijkheid dat de machine: Acculader <ol style="list-style-type: none"> a) Type / Basismodel c) Serienummer 3. Voldoet aan de specificaties van de richtlijnen: 4. Verwijzing naar de Geharmoniseerde normen <ol style="list-style-type: none"> n) Bevoegd persoon voor het opstellen van het Technisch Dossier o) Plaats en Datum 	<p>ES (Traducción del Manual Original)</p> <p>Declaración de Conformidad CE</p> <ol style="list-style-type: none"> 1. La Empresa 2. Declara bajo su propia responsabilidad que la máquina: Cargador de batería <ol style="list-style-type: none"> a) Tipo / Modelo Base c) Matrícula 3. Cumple con las especificaciones de las directivas: 4. Referencia a las Normas armonizadas <ol style="list-style-type: none"> n) Persona autorizada a realizar el Manual Técnico: o) Lugar y Fecha 	<p>PT (Tradução do manual original)</p> <p>Declaração CE de Conformidade</p> <ol style="list-style-type: none"> 1. A Empresa 2. Declara sob a própria responsabilidade que a máquina: carregador de bateria <ol style="list-style-type: none"> a) Tipo / Modelo Base c) Matrícula 3. É conforme às especificações das diretivas: 4. Referência às Normas harmonizadas <ol style="list-style-type: none"> n) Pessoa autorizada a elaborar o Caderno Técnico o) Local e Data
<p>EL (Μετάφραση του πρωτοτύπου των οδηγιών χρήσης)</p> <p>ΕΚ-Δήλωση συμμόρφωσης</p> <ol style="list-style-type: none"> 1. Η Εταιρία 2. Δηλώνει υπεύθυνα ότι η μηχανή: <ol style="list-style-type: none"> a) φορτιστής μπαταρίας α) Τύπος / Βασικό Μοντέλο β) Αριθμός μητρώου 3. Συμμορφώνεται με τις προδιαγραφές της οδηγίας: 4. Αναφορά στους Κανονισμούς εναρμόνισης <ol style="list-style-type: none"> n) Εξουσιοδοτημένο άτομο για την κατάρτιση του Τεχνικού Φυλλαδίου: ο) Τόπος και Χρόνος 	<p>TR (Orijinal Talimatların Tercümesi)</p> <p>AT Uygunluk Beyanı</p> <ol style="list-style-type: none"> 1. Şirket 2. Şahsi sorumluluğu altında aşağıdaki makinenin: pil şarj cihazı <ol style="list-style-type: none"> a) Tip / Standart model c) Sicil numarası 3. Aşağıdaki direktiflerin özelliklerine uygun olduğunu beyan etmektedir: 4. Harmonize standartlara atf <ol style="list-style-type: none"> n) Teknik Dosyayı oluşturmaya yetkili kişi: o) Yer ve Tarih 	<p>MK (Превод на оригиналните упатства)</p> <p>Декларација за усогласеност со ЕУ</p> <ol style="list-style-type: none"> 1. Компанијата 2. изјавува со целосна лична одговорност дека следната машина: полнач на батерии <ol style="list-style-type: none"> a) Тип / основен модел в) етикета 3. Усогласено со спецификациите според директивите: 4. Референци за усогласени нормативи <ol style="list-style-type: none"> n) овластено лице за составување на Техничката брошура ο) место и датум

<p>NO (Oversettelse av original bruksanvisning)</p> <p>EF- Samsvarserklæring</p> <ol style="list-style-type: none"> 1. Firmaet 2. Erklærer på eget ansvar at maskinen: Batterilader <ol style="list-style-type: none"> a) Type / Modell c) Serienummer 3. Oppfyller kravene i direktivene: 4. Henvisning til harmoniserte standarder n) Person som har fullmakt til å utferdige teknisk dokumentasjon: o) Sted og dato 	<p>SV (Översättning av bruksanvisning i original)</p> <p>EG-försäkran om överensstämmelse</p> <ol style="list-style-type: none"> 1. Företaget 2. Försäkrar på eget ansvar att maskinen : Batteriladdare <ol style="list-style-type: none"> a) Typ / Basmodell c) Serienummer d) Motor: förbränningsmotor 3. Överensstämmer med föreskrifterna i direktivet 4. Referens till harmoniserade standarder effekt l) Luftflöde n) Auktoriserad person för upprättandet av den tekniska dokumentationen: o) Ort och datum 	<p>DA (Oversættelse af den originale brugsanvisning)</p> <p>EF-overensstemmelseserklæring</p> <ol style="list-style-type: none"> 1. Firmaet 2. Erklærer på eget ansvar, at maskinen: Batterioplader <ol style="list-style-type: none"> a) Type / Model c) Serienummer 3. Er i overensstemmelse med specifikationerne ifølge direktiverne: 4. Henvisning til harmoniserede standarder n) Person, der har bemyndigelse til at udarbejde det tekniske dossier: o) Sted og dato
<p>FI (Alkuperäisten ohjeiden käännös)</p> <p>EY-VAATIMUSTENMUKAISUUSVAKUUTUS</p> <ol style="list-style-type: none"> 1. Yritys 2. Vakuuttaa omalla vastuullaan, että kone: Akkulaturi <ol style="list-style-type: none"> a) Tyyppi / Perusmalli c) Sarjanumero 3. On yhdenmukainen seuraavien direktiivien asettamien vaatimusten kanssa: 4. Viittaus harmonisoituihin standardeihin n) Teknisten asiakirjojen laatimiseen valtuutettu henkilö: o) Paikka ja päivämäärä 	<p>CS (Překlad původního návodu k používání)</p> <p>ES – Prohlášení o shodě</p> <ol style="list-style-type: none"> 1. Společnost 2. Prohlašuje na vlastní odpovědnost, že stroj: Nabíječka akumulátoru <ol style="list-style-type: none"> a) Typ / Základní model c) Výrobní číslo 3. Je ve shodě s nařízenými směrnici: 4. Odkazy na Harmonizované normy n) Osoba autorizovaná pro vytvoření Technického spisu: o) Místo a Datum 	<p>PL (Tłumaczenie instrukcji oryginalnej)</p> <p>Deklaracja zgodności WE</p> <ol style="list-style-type: none"> 1. Spółka 2. Oświadczca na własną odpowiedzialność, że maszyna: ładowarka akumulatorów <ol style="list-style-type: none"> a) Typ / Model podstawowy c) Numer seryjny 3. Spełnia podstawowe wymogi następujących Dyrektyw: 4. Odniesienie do Norm zharmonizowanych n) Osoba upoważniona do zredagowania Dokumentacji technicznej: o) Miejsowość i data
<p>HU (Eredeti használati utasítás fordítása)</p> <p>EK-megfelelőségi nyilatkozata</p> <ol style="list-style-type: none"> 1. Alulírott Vállalat 2. Felelőségének teljes tudatában kijelenti, hogy az alábbi gép: Akkumulátor töltőt <ol style="list-style-type: none"> a) Típus / Alaptípus c) Gyártási szám 3. Megfelel az alábbi irányelvek előírásainak: 4. Hivatkozás a harmonizált szabványokra n) Műszaki Dosszié szerkesztésére felhatalmazott személy: o) Helye és ideje 	<p>RU (Перевод оригинальных инструкций)</p> <p>Декларация соответствия нормам ЕС</p> <ol style="list-style-type: none"> 1. Предприятие 2. Заявляет под собственную ответственность, что машина: зарядное устройство <ol style="list-style-type: none"> a) Тип / Базовая модель c) Паспорт сгорания 3. Соответствует требованиям следующих директив: 4. Ссылки на гармонизированные нормы n) Лицо, уполномоченное на подготовку технической документации: o) Место и дата 	<p>HR (Prijevod originalnih uputa)</p> <p>EK Izjava o sukladnosti</p> <ol style="list-style-type: none"> 1. Tvrtka: 2. pod vlastitom odgovornošću izjavljuje da je stroj: Punjač baterije <ol style="list-style-type: none"> a) Vrsta / Osnovni model c) Matični broj 3. sukladan s temeljnim zahtjevima direktiva: 4. Primijenjene su slijedeće harmonizirane norme: n) Osoba ovlaštena za pravljenje Tehničke datoteke: o) Mjesto i datum

<p>RO (Traducerea manualului fabricantului)</p> <p>CE -Declaratie de Conformitate</p> <ol style="list-style-type: none"> Societatea Declară pe propria răspundere că mașina: Încărcător baterie <ol style="list-style-type: none"> Tip / Model de bază Număr de serie Este în conformitate cu specificațiile directivelor: Referință la Standardele armonizate <ol style="list-style-type: none"> Persoană autorizată să întocmească Dosarul Tehnic Locul și Data 	<p>LT (Originalių instrukcijų vertimas)</p> <p>EB atitikties deklaracija</p> <ol style="list-style-type: none"> Bendrovė Prisiima atsakomybę, kad įrenginys: Akumuliatorių pakrovėjas <ol style="list-style-type: none"> Tipas / Bazinis Modelis Serijos numeris Atitinka direktyvose pateiktas specifikacijas: Nuoroda į suderintas Normas <ol style="list-style-type: none"> Autorizuotas asmuo sudaryti Techninę Dokumentaciją: Vieta ir Data 	<p>LV (Instrukciju tulkojums no oriģinālvalodas)</p> <p>EK atbilstības deklarācija</p> <ol style="list-style-type: none"> Uzņēmums Uzņemoties par to pilnu atbildību, paziņo, ka mašīna: Lādētājs <ol style="list-style-type: none"> Tipa / Bāzes modelis Sērijas numurs Atbilst šādu direktīvu prasībām: Atsauce uz harmonizētiem standartiem <ol style="list-style-type: none"> Pilnvarotais darbinieks, kas sagatavoja tehnisko dokumentāciju: Vieta un datums
<p>SR (Prevod originalnih uputstval)</p> <p>EC deklaracija o usaglašenosti</p> <ol style="list-style-type: none"> Preduzeće Daje izjavu pod vlastitom odgovornošću da je mašina: Punjač akumulatora <ol style="list-style-type: none"> Tip / Osnovni model Serijski broj u skladu s osnovnim zahtevima direktiva: Pozivanje na usklađene norme <ol style="list-style-type: none"> Osoba ovlašćena za sastavljanje tehničke brošure Mesto i datum 	<p>BG (Превод на оригиналните инструкции)</p> <p>EO декларация за съответствие</p> <ol style="list-style-type: none"> Дружеството На собствена отговорност декларира, че машината: на зарядното устройство <ol style="list-style-type: none"> Вид / Базисен модел Сериен номер Е в съответствие със спецификата на директивите: Базирано на хармонизираните норми <ol style="list-style-type: none"> Лице, упълномощено да състави Техническата Документация: Място и дата 	<p>ET (Algupärase kasutusjuhendi tõlge)</p> <p>EÜ vastavusdeklaratsioon</p> <ol style="list-style-type: none"> Firma Kinnitab omal vastutusel, et masin: Akulaadijad <ol style="list-style-type: none"> Tüüp / Põhimudel Matrikkel Mootor: Sisepõlemismootor Vastab direktiivide nõuetele: Viide ühtlustatud standarditele <ol style="list-style-type: none"> Tehnilise Lehe autoriseeritud koostaja: Koht ja Kuupäev
<p>SL (Prevod izvirnih navodil)</p> <p>ES izjava o skladnosti</p> <ol style="list-style-type: none"> Družba pod lastno odgovornostjo izjavlja, da je stroj: Polnilca za akumulator <ol style="list-style-type: none"> Tip / osnovni model Serijska številka Skladen je z določili direktiv : Sklicevanje na usklajene predpise <ol style="list-style-type: none"> Oseba, pooblaščen za sestavo tehnične knjižice: Kraj in datum 	<p>BS (Prijevod originalnih uputa)</p> <p>EZ izjava o skladnosti</p> <ol style="list-style-type: none"> Firma Daje izjavu pod vlastitom odgovornošću da je mašina: Punjač baterije <ol style="list-style-type: none"> Tip / Osnovni model Serijski broj sukladna s osnovnim zahtjevima direktive: Pozivanje na usklađene norme <ol style="list-style-type: none"> Osoba ovlašćena za izradu tehničke brošure: Mjesto i datum 	<p>SK (Preklad pôvodného návodu na použitie)</p> <p>ES vyhlásenie o zhode</p> <ol style="list-style-type: none"> Spoločnosť Vyhlasuje na vlastnú zodpovednosť, že stroj: Nabíjačka <ol style="list-style-type: none"> Typ / Základný model Výrobné číslo Je v zhode s nariadeniami smerníc: Odkaz na Harmonizované normy <ol style="list-style-type: none"> Osoba autorizovaná na vytvorenie Technického spisu: Miesto a Dátum

IT • Il contenuto e le immagini del presente manuale d'uso sono stati realizzati per conto di ST. S.p.A. e sono tutelati da diritto d'autore – È vietata ogni riproduzione o alterazione anche parziale non autorizzata del documento.

BG • Съдържанието и изображенията в настоящото ръководство са извършени за ST. S.p.A. и са защитени с авторски права – Забранява се всяко неотризирано възпроизвеждане или промяна, дори и отчасти на документа.

BS • Sadržaj i slike iz ovog korisničkog priručnika napravljeni su isključivo za ST. S.p.A. i zaštićeni su autorskim pravima – zabranjena je svaka neovlaštena reprodukcija ili izmjena dokumenta, djelomično ili u potpunosti.

CS • Obsah a obrázky v tomto návodu k použití byly zpracovány jménem společnosti ST. S.p.A. a jsou chráněny autorským právem – Reprodukce či nepovolené pozměňování tohoto dokumentu, a to i částečné, je zakázáno.

DA • Indhold og illustrationer i denne vejledning er blevet skabt på vegne af ST. S.p.A. og er beskyttet af ophavsret – Enhver gengivelse eller ændring, også delvis, af dokumentet uden autorisation hertil er forbudt.

DE • Inhalt und Bilder dieser Bedienungsanleitung wurden im Namen von ST. S.p.A. erstellt und sind urheberrechtlich geschützt – Jede nicht genehmigte Vervielfältigung oder Veränderung, auch auszugsweise, dieses Dokuments ist verboten.

EL • Το περιεχόμενο και οι εικόνες στο παρόν εγχειρίδιο χρήσης δημιουργήθηκαν για λογαριασμό της εταιρείας ST. S.p.A. και προστατεύονται από πνευματικά δικαιώματα – Απαγορεύεται οποιαδήποτε αναπαραγωγή ή τροποποίηση, έστω και μερική, του εγχειρίδιου χωρίς έγκριση.

EN • The content and images in this User Manual were produced expressly for ST. S.p.A. and are protected by copyright – any unauthorized reproduction or modification to the document, either partially or in full, is prohibited.

ES • El contenido y las imágenes del presente manual de uso han sido creados por ST. S.p.A. y están protegidos por los derechos de autor – Se prohíbe toda reproducción o modificación, incluso parcial, no autorizada del documento.

ET • Käesoleva kasutusjuhendi sisu ja kujutised on toodetud konkreetselt ettevõttele ST. S.p.A. ja neile rakendub autoriõigussaadus – dokumendi igasuguse osaline või täielik ilma loata reprodutseerimine või muutmine on keelatud.

FI • Tämän käyttöoppaan sisältö ja kuvat on valmistettu ST. S.p.A. -yhtiön toimesta ja niitä suojaa tekijänoikeuslaki. – Asiakirjan kaikenlainen kopioiminen tai muuttaminen, osittainkin, on kielletty ilman erityistä lupaa.

FR • Le contenu et les images du présent manuel d'utilisation ont été réalisés pour le compte de ST. S.p.A. et sont protégés par un droit d'auteur – Toute reproduction ou modification non autorisée, même partielle, du document, est interdite.

HR • Sadržaj i slike u ovom priručniku za uporabu izrađeni su za tvrtku ST. S.p.A. te su obuhvaćeni autorskim pravima – Zabranjuje se neovlašteno umnožavanje ili prilagodba, djelomična ili u cijelosti, ovog dokumenta.

HU • Ennek a használati útmutatónak a tartalma és a benne szereplő képek kizárólag a ST. S.p.A. számára készültek és szerzői joggal védettek – tilos a dokumentum bármely részének vagy egészének engedély nélküli sokszorosítása és módosítása.

LT • Šio naudotojų vadovo turinys ir paveikslėliai skirti tik „ST. S.p.A.“ ir yra saugomi autorių teisėmis – dokumentą atgaminti ar modifikuoti, visiškai arba iš dalies, yra draudžiami.

LV • Šis lietotāja rokasgrāmatas saturs un attēli ir veidoti tikai ST. S.p.A. un ir aizsargāti ar autortiesībām. Jebkāda dokumenta vai tā daļas prettiesiska kopēšana vai pārveide ir stingri aizliegta.

MK • Содржината и сликите во Упатството за корисникот се подготвени исклучиво за ST. S.p.A. и се заштитени со авторски права – забрането е секое делумно или целосно неовластено репродуцирање или измена на документот.

NL • De inhoud en de afbeeldingen van deze gebruikshandleiding werden gerealiseerd voor rekening van ST. S.p.A. en zijn beschermd door het auteursrecht – Elke niet-geautoriseerde reproductie of wijziging, ook gedeeltelijke, van het document is verboden.

NO • Innholdet og bildene i denne brukerveiledningen er utført på oppdrag fra ST. S.p.A. og er beskyttet ved opphavsrett – Enhver gjengivelse eller endring, selv kun delvis, er forbudt.

PL • Treść oraz ilustracje zawarte w niniejszej instrukcji obsługi powstały na zlecenie spółki ST. S.p.A. i są chronione prawami autorskimi – Zabrania się wszelkiego kopiowania bądź modyfikowania, także częściowego, niniejszego dokumentu bez uzyskania stosownej zgody.

PT • As imagens e os conteúdos contidos no presente Manual do Utilizador foram expressamente criados para uso exclusivo da ST. S.p.A., encontrando-se protegidos por direitos de autor. Qualquer tipo de reprodução ou alteração, parcial ou integral, não autorizadas deste Manual estão expressamente proibidas.

RO • Conținutul și imaginile din manualul de utilizare de față au fost realizate în numele ST. S.p.A. și sunt protejate de drepturi de autor – Este interzisă orice reproducere sau modificare chiar și parțială neautorizată a documentului.

RU • Тесты и изображения, содержащиеся в настоящем руководстве, были созданы в интересах ST. S.p.A. и защищены авторскими правами – Любое несанкционированное воспроизведение или изменение документа запрещено.

SK • Obsah a obrázky v tomto návode na používanie boli spracované menom spoločnosti ST. S.p.A. a sú chránené autorským právom – Reprodukcie či nepovolené pozměňovanie tohto dokumentu, a to aj čiastočné, je zakázané.

SL • Vsebine in slike v tem uporabniškem priručniku so izdelane za podjetje ST. S.p.A. in so zaščitene z avtorskimi pravicami – vsakršno nepooblaščenno razmnoževanje ali spreminjanje dokumenta, v celoti ali delno, je prepovedano.

SR • Sadržaj i slike ovog priručnika za upotrebu su napravljeni u ime ST. S.p.A. i zaštićeni su autorskim pravima – Zabranjena je svaka potpuna ili delimična reprodukcija ili izmena dokumenta bez odobrenja.

SV • Innehållet och bilderna i denna användarhandbok har framställts för ST. S.p.A. och skyddas av upphovsrätt – all form av reproduktion eller ändring, även partiell, som inte auktoriserats är förbjuden.

TR • Bu Kullanıcı Kilavuzundaki içerik ve resimler açığa ST. S.p.A. için üretilmiştir ve telif hakkı ile korunmaktadır – dokümanın izinsiz olarak tamamen ya da kısmen herhangi bir şekilde çoğaltılması ya da dağıtılması yasaktır.



	CE
Type:	
Art.N	
.....-s/n	



FR
Cet appareil,
ses accessoires,
piles et cordons
se recyclent

À DÉPOSER
EN MAGASIN

OU

À DÉPOSER
EN DÉCHÈTERIE

Points de collecte sur www.quefairedemesdechets.fr
Privilégiez la réparation ou le don de votre appareil !



FR

ST. S.p.A.

Via del Lavoro, 6
31033 Castelfranco Veneto (TV) ITALY

STIGA LTD (UK Importer)

Unit 8, Bluewater Estate Plympton,
Devon, PL7 4JH, England